

ARROWCASE

JEWELRY CASE | SHOP DISPLAY | STOCK BOX

JEWELRY CASE  
BRIDAL CASE  
PREMIUM GOODS  
SHOP DISPLAY  
STOCK BOX  
ORDER MADE

6

ARROWCASE catalog Vol.6

ARROWCASE  
catalog Vol.6



私たちは、歴史と経験が物語る安心感と、誠実かつ柔軟な対応により常に上質で完成度の高い製品をお届けし、美しい商品に最適な環境を創り続けます。



# CONTENTS

INFORMATION	掲載商品およびご注文について	2
	台紙の簡易図について	4
SERIES SELECTION	シリーズセクション	5-47
GIFT PACKAGE	ギフトパッケージ	48-56
SELECTION CASE	セクションケース	57-66
BRIDAL CASE	ブライダルケース	67-73
RING PILLOW	リングピロー	74-75
KOTOBUKI	寿	76-77
GUARANTEE	保証書	78
JEWELRY POUCH	ジュエリーポーチ	79-81
JEWELRY BOX	宝石箱	82-85
BUILD TO ORDER	受注生産	86
SB LEATHER	SBレザー	87-109
BUILD TO ORDER	ラムース®・シャンタン	110-113
WOOD DISPLAY	ウッドディスプレイ	114-119
OTHER MATERIAL	プラスチック&スチール	120-123
SHOP TOOL	ショップツール	124-131
JEWELRY TOOL	ジュエリーツール	132-134
SAMPLE CASE	サンプルケース	135-141
STOCK TRAY	ストックトレイ	142
ORDER MADE	オーダーメイド	143-149
INFORMATION	ネーム入れについて	150-151
ORDER COLOR	オーダーカラー	152-157
SPECIAL ORDER	スペシャルオーダー	158-159
INDEX	索引	160-166
Graph Paper	方眼紙	167
Request Form	オーダーメイド依頼書	168-170
Purchase Order	注文書	171
arrowcase.com	web サイトのご案内	172

掲載商品およびご注文について

# INFORMATION

スペック・マーク表記について

[品番] 数字またはアルファベットと数字	<b>NECR799</b>		[カラー] 色・色数
[品名] 対応商品の種類	ネックレス・イヤリング・リング		[台紙の簡易図] 4ページ参照
[サイズ] 幅×奥行×高さ (単位/mm)	177×110×38		
[定価] 単価 (税抜き)	¥1,460×6P〈6〉		[ネーム入れ] 規定ネームロット
[参照] 関連ページのご案内	 P.000		[入数] ご注文の単位

カタログ掲載内容について

本カタログの発刊により、旧カタログ商品と品番、仕様、定価を変更している商品もございます。  
掲載商品は印刷物のため、現品と多少色が異なる場合がございます。

ネーム入れについて

規定ネームロット単位でご注文ください。  
ネーム入れの費用につきましては、各ページ下に記載しております。  
新版および改版の場合は、版代（実費）のご負担をお願いいたします。

商品のご注文について

ご注文は、商品の入数単位でお願いいたします。バラ売りはお受けしておりませんのでご了承ください。  
巻末の注文書をコピーしていただき、品番・品名、色、数量、ネーム入れの有無をご記入の上、FAX等でお送りください。  
同形状でも材質や、仕様が異なる商品もございますのでご注意ください。

商品の発送について

購入金額が税抜3万円未満の場合は、送料（実費）をご負担ください。  
**SP** マークの商品は取り寄せ商品のため、納期はメーカー在庫の有無と入荷日を確認後、お知らせいたします。  
在庫がある場合は、通常2～5営業日で発送いたします。また、品切れの場合もございますのでご了承ください。  
迅速な発送を心がけておりますが、交通事情、その他の理由により遅延する場合がございます。  
商品発送日（当日）のキャンセルは、集荷済みの場合、送料（実費）をご負担ください。

不良品による返品・交換について

品質については万全を期しておりますが、商品が破損・汚損していた場合、ご注文内容と異なる場合は、商品到着後8日以内にご連絡ください。  
不良品による返品・交換の際の送料は、当社が負担いたします。

お客様都合による返品・交換について

商品到着後、8日以内に返品希望のご連絡をいただくと同時に、送料をお客様ご負担の上、返品商品のご発送をお願いいたします。  
以下の理由による返品・交換は、一切お受けしておりません。  
【お客様の発注違い】 【商品到着後9日以上を経過している場合】 【事前に返品のご連絡をいただいていない場合】 【すでにご使用になられた商品】  
【外箱、付属品等の紛失・汚損・破損された商品】 【ネーム入れされた商品】 【天然素材ゆえに生じる個体差】 【生産ロットによる個体差】

価格および仕様について

本カタログは、2021年6月時点の商品を掲載しておりますが、今後品質改良などにより、予告なしに仕様を変更する場合がございます。  
掲載商品の定価は、税抜き表示で記載しております。

合成レザー商品について

年月が経つうちに表面の剥離や、ベトつきなどの劣化がはじまります。素材の特性上、止むを得ないものですので、返品・交換はお受けしておりません。  
温度や湿度が高い場所での使用や保管は、劣化を早めますのでお避けください。  
合成加工品との接触により、色移りが生じる場合もございますのでご注意ください。

オーダーメイドについて

掲載商品以外の仕様・素材・色・サイズ等、お客様のご希望に応じて製作いたします。お気軽にご相談ください。

製造中止について

諸般の事情により、予告なしに掲載商品を製造中止する場合がございますのでご了承ください。

お願い

カタログに万が一不明瞭な箇所がありました際は、お問い合わせください。  
許可なく、本カタログからの複製や転載等のご利用は禁じます。



## JEWELRY CASE

SERIES SELECTION

GIFT PACKAGE

SELECTION CASE

台紙の簡易図について

## INFORMATION

## リング台紙

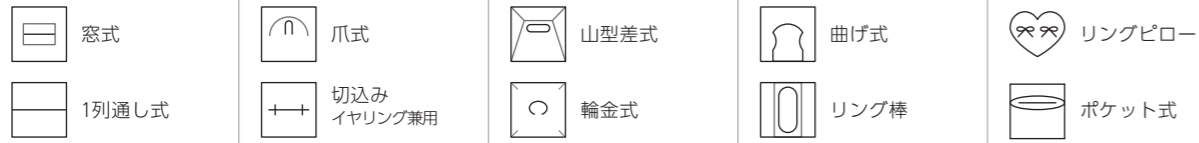

## ネックレス台紙



## ペンダント台紙

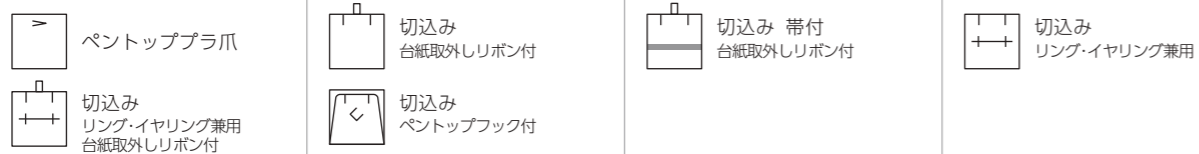

## イヤリング台紙

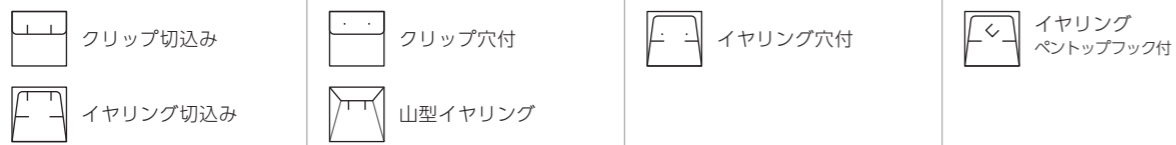

## その他の台紙

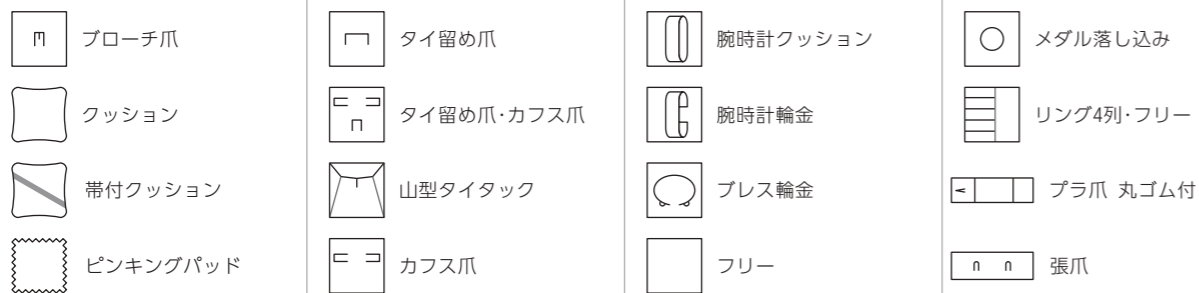

## SERIES SELECTION

ウッデン	WOODEN	6-7
グレイス	GRACE	8-9
マーニ	MÁNI	10-11
サティーナ	SATINA	12-13
ルーナ	LUNA	14-15
ギャラン 1	GALLANT 1	16-17
ギャラン 2	GALLANT 2	18-19
アルバ	ALBA	20-21
ニュートータル	NEW TOTAL	22-23
ニューセーム	NEW SEIME	24-25
スクエア 1	SQUARE 1	26-27
スクエア 2	SQUARE 2	28-29
ナタリー	NATARY	30-31
セーム	SEIME	32-35
ピンクセーム	PINK SEIME	36
フローラル	FLORAL	37
アンティーク	ANTIQUE	38
メタリック	METALLIC	39
プレーン	PLAIN	40
ジェイド	JADE	41
ベルベット	VELVET	42
本革	LEATHER	43
リザード	LIZARD	44
アフィネ	AFFINER	45-46
フロッキー	FLOCKY	47

ウッデン  
WOODEN



外装：塗木（ピアノ塗装仕上げ）  
内装：人工スエード  
外箱：かぶせ式



●ワイン-外箱 パール化粧紙張

COLOR

ネーム入れについては〈 〉内の規定ネームロット単位でご注文ください。ネーム代は1ヶ20円の実費がかかります。



**R840**  
リング  
82×67×52  
¥5,520×6P〈6〉



**N842**  
ネックレス  
250×67×38  
¥7,480×6P〈6〉



**B841**  
ブローチ・プレスレット  
105×105×52  
¥7,130×6P〈6〉



**E841**  
イヤリング  
105×105×52  
¥7,130×6P〈6〉



**P841**  
ペンダント  
105×105×52  
¥7,130×6P〈6〉



**N843**  
ネックレス  
191×216×51  
¥10,930×1P〈6〉



**NE843**  
ネックレス・イヤリング  
191×216×51  
¥11,160×1P〈6〉



**NER843**  
ネックレス・イヤリング・リング  
191×216×51  
¥11,270×1P〈6〉



※木地色の影響により、仕上り色に多少の濃淡が生じます。

# グレイス GRACE

JEWELRY CASE

グレイス



外装：合成レザー  
内装：人工スエード  
外箱：かぶせ式



COLOR ..... ●黒 / ベージュ - 外箱 黒化粧紙張    ●黒 / 黒 - 外箱 黒化粧紙張

JEWELRY CASE

グレイス



**R130**  
リング  
117×117×77  
¥11,880×1P (6)  
※台紙取りはずし式



**EA130**  
イヤリング  
117×117×77  
¥11,880×1P (6)  
※台紙取りはずし式



**B130**  
ブローチ・ブレスレット・腕時計  
117×117×77  
¥9,350×1P (6)  
※台紙取りはずし式



**N132**  
ネックレス  
256×74×47  
¥9,680×1P (6)



**N131**  
ネックレス  
182×222×57  
¥14,190×1P (6)



**BL132**  
ブレスレット・腕時計  
256×74×47  
¥9,680×1P (6)



外装：人工スエード  
 内装：合成レザー  
 外箱：かぶせ式

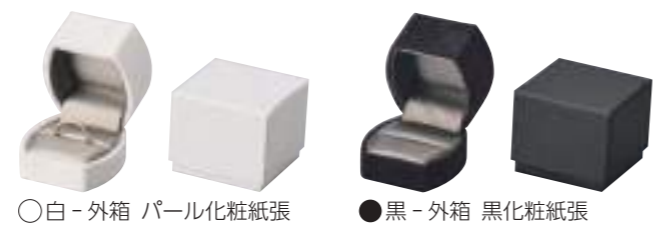

COLOR ..... ○白 - 外箱 パール化粧紙張      ●黒 - 外箱 黒化粧紙張

**R832**      ○●  
 リング  
 53×53×48  
 ¥1,130×12P (12)



**R833**      ○●  
 リング  
 91×91×44  
 ¥1,660×12P (12)



**P833**      ○●  
 ペンダント  
 91×91×44  
 ¥1,800×12P (12)



**BL833**      ○●  
 プレスレット  
 91×91×44  
 ¥1,800×12P (12)



**N835**      ○●  
 ネックレス  
 190×190×46  
 ¥4,140×6P (6)

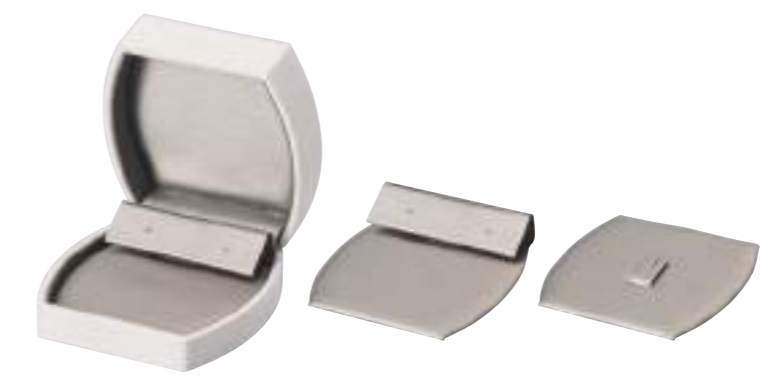

**EB833**      ○●  
 イヤリング・ブローチ・タイ留め  
 91×91×44  
 ¥1,960×12P (12)  
 ※リバーシブル台紙

ネーム入れについては〈 〉内の規定ネームロット単位でご注文ください。ネーム代は1ヶ20円の実費がかかります。

サティーナ  
SATINA



外装：合成レザー  
内装：人工スエード  
外箱：かぶせ式

COLOR

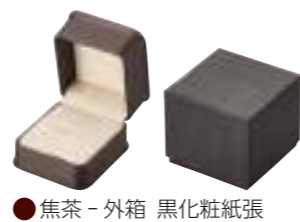

● 焦茶 - 外箱 黒化粧紙張



**R880**  
リング  
59×60×52  
¥1,020×12P (12)



**R881**  
リング  
71×79×61  
¥1,250×12P (12)



**EP881**  
イヤリング・ペンダント  
71×79×61  
¥1,250×12P (12)



**E882**  
イヤリング  
96×97×56  
¥1,600×12P (12)



**P882**  
ペンダント  
96×97×56  
¥1,600×12P (12)



**BB882**  
ブローチ・ブレスレット  
96×97×56  
¥1,720×12P (12)



**N883**  
ネックレス  
240×56×42  
¥1,950×6P (6)



**N884**  
ネックレス  
186×190×56  
¥3,670×6P (6)



**NE884**  
ネックレス・イヤリング  
186×190×56  
¥3,790×6P (6)



**NER884**  
ネックレス・イヤリング・リング  
186×190×56  
¥3,790×6P (6)

ネーム入れについては〈 〉内の規定ネームロット単位でご注文ください。ネーム代は1ヶ20円の実費がかかります。



# ルーナ LUNA



外装：人工スエード  
内装：サテン / 人工スエード  
外箱：かぶせ式

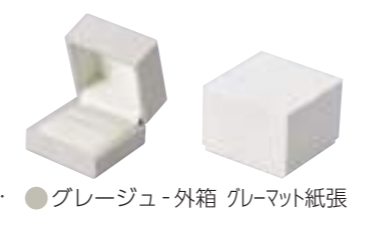

COLOR

● グレージュ-外箱 グレーマット紙張



**R805-SP**  
リング  
68×68×52  
SP ¥1,540×12P (12)



**E805-SP**  
イヤリング  
68×68×52  
SP ¥1,540×12P (12)



**P805-SP**  
ペンダント  
68×68×52  
SP ¥1,540×12P (12)



**N807-SP**  
ネックレス  
250×60×34  
SP ¥2,250×12P (12)



**E806-SP**  
イヤリング  
91×91×41  
SP ¥1,950×12P (12)



**BL806-SP**  
ブレスレット  
91×91×41  
SP ¥2,030×12P (12)



**B806-SP**  
ブローチ・タイ留め  
91×91×41  
SP ¥1,950×12P (12)



**BL807-SP**  
ブレスレット・腕時計  
250×60×34  
SP ¥2,250×12P (12)

## Luna series custom order

Custom

ルーナシリーズの  
カスタムオーダーについて

ルーナシリーズ全てのモデルで  
カスタムオーダーが可能になっております。

\*価格および納期につきましては  
素材や仕様により異なりますので  
ご相談ください。

ネーム入れについては〈 〉内の規定ネームロット単位でご注文ください。ネーム代は1ヶ20円の実費がかかります。

SP マークの商品は数量に関係なく表示価格での販売です。



# ギャラン1 GALLANT 1

JEWELRY CASE

ギャラン1



外装：合成レザー  
内装：人工スエード  
外箱：かぶせ式

### COLOR

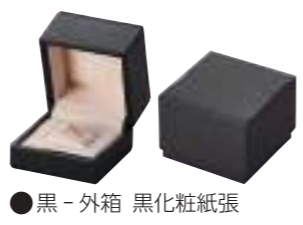

●黒 - 外箱 黒化粧紙張



**R326YG**  
リング  
70×70×55  
¥1,380×12P (12)



**RH326YG**  
リング(輪金式)  
70×70×55  
¥1,380×12P (12)



**E326YG**  
イヤリング  
70×70×55  
¥1,380×12P (12)



**N332YG**  
ネックレス  
174×206×46  
¥4,600×6P (6)



**NE332YG**  
ネックレス・イヤリング  
174×206×46  
¥4,700×6P (6)



**NER332YG**  
ネックレス・イヤリング・リング  
174×206×46  
¥4,700×6P (6)

ネーム入れについては〈 〉内の規定ネームロット単位でご注文ください。ネーム代は1ヶ20円の実費がかかります。

JEWELRY CASE

ギャラン1



**BL331YG**  
ブレスレット・腕時計  
244×66×35  
¥2,330×12P (12)



**N331YG**  
ネックレス  
244×66×35  
¥2,330×12P (12)



**P328YG**  
ペンダント  
98×86×49  
¥1,710×12P (12)



**BL328YG**  
ブレスレット  
98×86×49  
¥1,710×12P (12)



**B328YG**  
ブローチ・タイ留め  
98×86×49  
¥1,710×12P (12)

# ギャラン2 GALLANT 2



外装：合成レザー  
内装：人工スエード  
外箱：かぶせ式

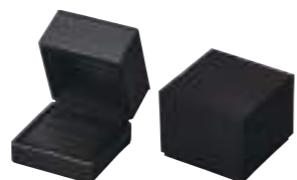

●メタルグレー-外箱 黒マット紙張

COLOR



**REP222**  
リング・イヤリング・ペンダント  
60×60×52  
¥2,420×12P〈12〉



**RL224**  
リング  
70×70×58  
¥2,820×12P〈12〉



**E224**  
イヤリング  
70×70×58  
¥2,820×12P〈12〉



**N227**  
ネックレス  
174×206×54  
¥7,760×6P〈6〉



**NE227**  
ネックレス・イヤリング  
174×206×54  
¥7,870×6P〈6〉



**NER227**  
ネックレス・イヤリング・リング  
174×206×54  
¥7,870×6P〈6〉



**N228**  
ネックレス  
183×113×52  
¥5,370×6P〈6〉



**NE228**  
ネックレス・イヤリング  
183×113×52  
¥5,430×6P〈6〉



**NER228**  
ネックレス・イヤリング・リング  
183×113×52  
¥5,430×6P〈6〉



**B225**  
ブローチ・タイ留め  
98×86×53  
¥3,280×12P〈12〉



**N226**  
ネックレス  
244×66×39  
¥4,200×12P〈12〉



**BL226**  
ブレスレット・腕時計  
244×66×39  
¥4,200×12P〈12〉



**R223**  
リング2本差  
92×60×52  
¥2,820×12P〈12〉



**P225**  
ペンダント  
98×86×53  
¥3,280×12P〈12〉



**BL225**  
ブレスレット  
98×86×53  
¥3,560×12P〈12〉

# アルバ ALBA



外装：レザーペーパー  
 内装：サテン/パイル  
 外箱：かぶせ式

COLOR ..... ●紺-外箱 紺マット紙張   ●黒-外箱 黒マット紙張   ○パール-外箱 白マット紙張



**REP815-SP** ●●○  
 リング・イヤリング・ペンダント  
 51×59×48  
 SP ¥470×10P (10)



**R816-SP** ●●○  
 リング  
 76×65×48  
 SP ¥500×10P (10)  
 ※P.68



**RH816-SP** ●●○  
 リング  
 76×65×48  
 SP ¥570×10P (10)



**E816-SP** ●●○  
 イヤリング  
 76×65×48  
 SP ¥500×10P (10)



**E817-SP** ●●○  
 イヤリング  
 69×100×32  
 SP ¥530×10P (10)



**P817-SP** ●●○  
 ペンダント・ペントップ  
 69×100×32  
 SP ¥530×10P (10)



**BL818-SP** ●●○  
 プレスレット  
 89×89×40  
 SP ¥620×10P (10)



**B818-SP** ●●○  
 プローチ・タイ留め  
 89×89×40  
 SP ¥560×10P (10)



**N819-SP** ●●○  
 ネックレス・プレスレット  
 230×39×28  
 SP ¥630×10P (10)



**N820-SP** ●●○  
 ネックレス  
 230×57×28  
 SP ¥740×10P (10)



**N821-SP** ●●○  
 ネックレス  
 181×106×42  
 SP ¥1,060×10P (10)



**NE821-SP** ●●○  
 ネックレス・イヤリング  
 181×106×42  
 SP ¥1,060×10P (10)



**NER821-SP** ●●○  
 ネックレス・イヤリング・リング  
 181×106×42  
 SP ¥1,060×10P (10)



スタンド機能付き台紙  
 N822-SP  
 NE822-SP  
 NER822-SP

**N822-SP** ●●○  
 ネックレス  
 161×201×46  
 SP ¥1,970×5P (5)



**NE822-SP** ●●○  
 ネックレス・イヤリング  
 161×201×46  
 SP ¥1,970×5P (5)



**NER822-SP** ●●○  
 ネックレス・イヤリング・リング  
 161×201×46  
 SP ¥1,970×5P (5)

ネーム入れについては〈 〉内の規定ネームロット単位でご注文ください。ネーム代は1ヶ20円の実費がかかります。

SP マークの商品は数量に関係なく表示価格での販売です。

# ニュートータル NEW TOTAL



外装：合成レザー  
内装：サテン/パイル  
外箱：かぶせ式

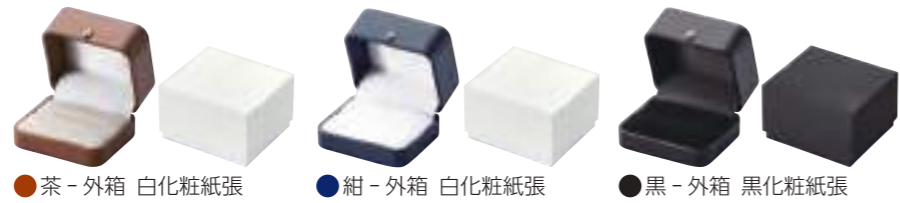

COLOR ..... ●茶 - 外箱 白化粧紙張    ●紺 - 外箱 白化粧紙張    ●黒 - 外箱 黒化粧紙張

			
<b>REP363YL</b> ●●● リング・イヤリング・ペンダント 51×59×40 ¥540×12P (12)	<b>RY363YL</b> ●●● リング 51×59×40 ¥570×12P (12)	<b>RH364YL</b> ●●● リング 76×69×48 ¥720×12P (12)	<b>R364YL</b> ●●● リング 76×69×48 ¥690×12P (12)

			
<b>E364YL</b> ●●● イヤリング 76×69×48 ¥690×12P (12)	<b>E368YL</b> ●●● イヤリング 96×84×45 ¥840×12P (12)	<b>P368YL</b> ●●● ペンダント 96×84×45 ¥840×12P (12)	<b>BL368YL</b> ●●● プレスレット 96×84×45 ¥840×12P (12)
			
<b>B368YL</b> ●●● ブローチ・タイ留め 96×84×45 ¥840×12P (12)	<b>N369YL</b> ●●● ネックレス・プレスレット 234×43×28 ¥880×12P (12)	<b>N365YL</b> ●●● ネックレス 244×63×31 ¥1,000×12P (12)	
			
<b>N366YL</b> ●●● ネックレス 181×114×43 ¥1,560×6P (6)	<b>NE366YL</b> ●●● ネックレス・イヤリング 181×114×43 ¥1,590×6P (6)	<b>NER366YL</b> ●●● ネックレス・イヤリング・リング 181×114×43 ¥1,620×6P (6)	
			
<b>N367YL</b> ●●● ネックレス 162×210×47 ¥2,730×6P (6)	<b>NE367YL</b> ●●● ネックレス・イヤリング 162×210×47 ¥2,830×6P (6)	<b>NER367YL</b> ●●● ネックレス・イヤリング・リング 162×210×47 ¥2,830×6P (6)	

ネーム入れについては〈 〉内の規定ネームロット単位でご注文ください。ネーム代は1ヶ20円の実費がかかります。

# ニューセーム NEW SEIME



外装：パイル  
内装：サテン/パイル  
外箱：かぶせ式



COLOR ●グレー-外箱 白化粧紙張 ●黒-外箱 黒化粧紙張



**REP363** ●●  
リング・イヤリング・ペンダント  
51×56×40  
¥480×12P (12)



**RY363** ●●  
リング  
51×56×40  
¥520×12P (12)



**RH364** ●●  
リング  
76×66×48  
¥630×12P (12)



**R364** ●●  
リング  
76×66×48  
¥610×12P (12)



**E364** ●●  
イヤリング  
76×66×48  
¥610×12P (12)



**E368** ●●  
イヤリング  
96×81×45  
¥760×12P (12)



**P368** ●●  
ペンダント  
96×81×45  
¥760×12P (12)



**BL368** ●●  
プレスレット  
96×81×45  
¥760×12P (12)



**B368** ●●  
ブローチ・タイ留め  
96×81×45  
¥760×12P (12)



**N369** ●●  
ネックレス・プレスレット  
234×40×28  
¥810×12P (12)



**N365** ●●  
ネックレス  
244×60×31  
¥870×12P (12)



**N366** ●●  
ネックレス  
181×111×43  
¥1,410×6P (6)



**NE366** ●●  
ネックレス・イヤリング  
181×111×43  
¥1,440×6P (6)



**NER366** ●●  
ネックレス・イヤリング・リング  
181×111×43  
¥1,470×6P (6)



**N367** ●●  
ネックレス  
162×210×47  
¥2,540×6P (6)



**NE367** ●●  
ネックレス・イヤリング  
162×210×47  
¥2,640×6P (6)



**NER367** ●●  
ネックレス・イヤリング・リング  
162×210×47  
¥2,640×6P (6)

ネーム入れについては〈 〉内の規定ネームロット単位でご注文ください。ネーム代は1ヶ20円の実費がかかります。

スクエア1  
SQUARE 1



外装：レザーペーパー  
内装：サテン/パイル  
外箱：かぶせ式

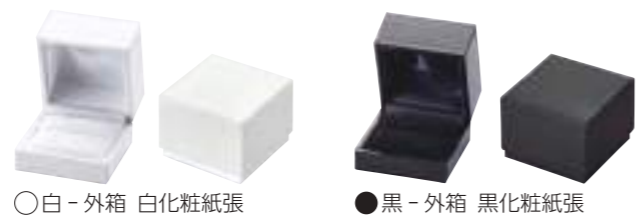

COLOR ..... ○白 - 外箱 白化粧紙張

●黒 - 外箱 黒化粧紙張



**REP325** ○●  
リング・イヤリング・ペンダント  
58×58×45  
¥580×12P (12)



**RY325** ○●  
リング  
58×58×45  
¥620×12P (12)



**R326** ○●  
リング  
69×69×54  
¥760×12P (12)



**EP326** ○●  
イヤリング・ペンダント  
69×69×54  
¥760×12P (12)



**N332** ○●  
ネックレス  
173×205×45  
¥3,250×6P (6)



**NE332** ○●  
ネックレス・イヤリング  
173×205×45  
¥3,370×6P (6)



**NER332** ○●  
ネックレス・イヤリング・リング  
173×205×45  
¥3,370×6P (6)

ネーム入れについては〈 〉内の規定ネームロット単位でご注文ください。ネーム代は1ヶ20円の実費がかかります。



**R327** ○●  
リング2本差  
90×58×45  
¥840×12P (12)



**E328** ○●  
イヤリング  
97×85×48  
¥930×12P (12)



**P328** ○●  
ペンダント  
97×85×48  
¥930×12P (12)



**BL328** ○●  
ブレスレット  
97×85×48  
¥930×12P (12)



**B328** ○●  
ブローチ・タイ留め  
97×85×48  
¥930×12P (12)



**N330** ○●  
ネックレス・ブレスレット  
233×43×30  
¥1,000×12P (12)



**N331** ○●  
ネックレス  
243×65×34  
¥1,230×12P (12)



**BL331** ○●  
ブレスレット・腕時計  
243×65×34  
¥1,230×12P (12)



**N333** ○●  
ネックレス  
181×112×46  
¥1,870×6P (6)



**NE333** ○●  
ネックレス・イヤリング  
181×112×46  
¥1,930×6P (6)



**NER333** ○●  
ネックレス・イヤリング・リング  
181×112×46  
¥1,930×6P (6)

# スクエア2 SQUARE 2



外装：レザーペーパー  
内装：サテン/パイル  
外箱：かぶせ式



COLOR ..... ●紺 - 外箱 パール化粧紙張 ○白 - 外箱 パール化粧紙張 ●黒 - 外箱 黒化粧紙張



**REP860** ●○●  
リング・イヤリング・ペンダント  
49×55×47  
¥530×12P (12)



**R861** ●○●  
リング  
62×62×56  
¥690×12P (12)



**RH861** ●○●  
リング  
62×62×56  
¥840×12P (12)



**EP861** ●○●  
イヤリング・ペンダント  
62×62×56  
¥730×12P (12)



**R862** ●○●  
リング2本差  
91×59×47  
¥730×12P (12)



**E863** ●○●  
イヤリング  
101×86×43  
¥950×12P (12)



**P863** ●○●  
ペンダント  
101×86×43  
¥900×12P (12)



**B863** ●○●  
ブローチ・タイ留め  
101×86×43  
¥900×12P (12)



**BB863** ●○●  
ブローチ・ブレスレット・腕時計  
101×86×43  
¥990×12P (12)



**BL863** ●○●  
ブレスレット  
101×86×43  
¥970×12P (12)



**BL864** ●○●  
ブレスレット  
242×59×31  
¥1,010×12P (12)



**N864** ●○●  
ネックレス  
242×59×31  
¥1,010×12P (12)



**N865** ●○●  
ネックレス  
191×194×44  
¥2,220×6P (6)



**NE865** ●○●  
ネックレス・イヤリング  
191×194×44  
¥2,280×6P (6)



**NER865** ●○●  
ネックレス・イヤリング・リング  
191×194×44  
¥2,280×6P (6)

ネーム入れについては〈 〉内の規定ネームロット単位でご注文ください。ネーム代は1ヶ20円の実費がかかります。



# ナタリー NATARY



外装：ナタリーレザー  
内装：サテン / ベルベット  
外箱：かぶせ式

COLOR

○白 - 外箱 白ツヤ紙張



**R17NA**  
リング  
56×60×36  
¥830×12P (12)



**R18NA**  
リング  
57×57×37  
¥810×12P (12)



**E18NA**  
イヤリング  
57×57×37  
¥810×12P (12)



**P18NA**  
ペンダント  
57×57×37  
¥810×12P (12)



**T18NA**  
タイタック  
57×57×37  
¥810×12P (12)



**R26NA**  
リング  
68×68×44  
¥1,010×12P (12)



**RL26NA**  
リング  
68×68×44  
¥950×12P (12)



**RH26NA**  
リング(爪式)  
68×68×44  
¥1,010×12P (12)



**EC29NA**  
イヤリング  
68×68×40  
¥950×12P (12)



**R68NA**  
リング  
69×69×56  
¥1,490×12P (12)



**RH68NA**  
リング(爪式)  
69×69×56  
¥1,490×12P (12)



**EC50NA**  
イヤリング  
73×87×30  
¥1,060×12P (12)



**P50NA**  
ペンダント  
73×87×30  
¥1,060×12P (12)



**RB117**  
リング2本差  
87×61×33  
¥1,080×12P (12)  
かぶせ箱：白化粧紙  
P.71



**EC210NA**  
イヤリング  
95×74×33  
¥1,060×12P (12)



**BL210NA**  
プレスレット  
95×74×33  
¥1,140×12P (12)



**TB210NA**  
ブローチ・タイ留め  
95×74×33  
¥1,060×12P (12)



**N12NA**  
ネックレス・プレスレット  
226×35×22  
¥1,130×12P (12)



**N1NA**  
ネックレス  
223×45×25  
¥1,320×12P (12)



**N5NA**  
ネックレス  
232×60×28  
¥1,530×12P (12)



**N3NA**  
ネックレス  
166×91×31  
¥1,620×12P (12)



**N700NA**  
ネックレス  
177×110×38  
¥2,420×6P (6)



**NE700NA**  
ネックレス・イヤリング  
177×110×38  
¥2,480×6P (6)



**NEC700NA**  
ネックレス・イヤリング  
177×110×38  
¥2,480×6P (6)



**NER700NA**  
ネックレス・イヤリング・リング  
177×110×38  
¥2,530×6P (6)



**NECR700NA**  
ネックレス・イヤリング・リング  
177×110×38  
¥2,530×6P (6)

ネーム入れについては〈 〉内の規定ネームロット単位でご注文ください。ネーム代は1ヶ20円の実費がかかります。

# セーム SEIME



外装：セーム  
内装：サテン / ベルベット  
外箱：かぶせ式

COLOR ..... ●グレー - 外箱 白ツヤ紙張 ●茶 - 外箱 白ツヤ紙張 ●黒 - 外箱 黒マット紙張



**R17** ●●●  
リング  
56×60×36  
¥650×12P (12)



**R18** ●●●  
リング  
57×57×37  
¥590×12P (12)



**E18** ●●●  
イヤリング  
57×57×37  
¥590×12P (12)



**P18** ●●●  
ペントップ  
57×57×37  
¥590×12P (12)



**T18** ●●●  
タイタック  
57×57×37  
¥590×12P (12)



**R26** ●●●  
リング  
68×68×44  
¥750×12P (12)



**RL26** ●●●  
リング  
68×68×44  
¥700×12P (12)



**RH26** ●●●  
リング(爪式)  
68×68×44  
¥750×12P (12)



**EC29** ●●●  
イヤリング  
68×68×40  
¥700×12P (12)



**R68** ●●●  
リング  
69×69×56  
¥1,100×12P (12)



**R69** ●●●  
リング  
86×77×46  
¥930×12P (12)



**BL210** ●●●  
プレスレット  
95×74×33  
¥880×12P (12)



**TB210** ●●●  
タイ留め・ブローチ  
95×74×33  
¥810×12P (12)



**T29** ●●●  
タイタック  
68×68×40  
¥700×12P (12)



**P50** ●●●  
ペンダント  
73×87×30  
¥810×12P (12)



**T107** ●●●  
タイ留め  
86×61×32  
¥720×12P (12)



**CF210** ●●●  
カフス  
95×74×33  
¥840×12P (12)



**O210** ●●●  
帯留め  
95×74×33  
¥870×12P (12)  
P.65



**RH68** ●●●  
リング(爪式)  
69×69×56  
¥1,100×12P (12)



**EC50** ●●●  
イヤリング  
73×87×30  
¥810×12P (12)



**EC210** ●●●  
イヤリング  
95×74×33  
¥810×12P (12)



**K210** ●●●  
メンズセット  
95×74×33  
¥870×12P (12)



**FF210** ●●●  
フリー  
95×74×33  
¥920×12P (12)  
P.60

ネーム入れについては〈 〉内の規定ネームロット単位でご注文ください。ネーム代は1ヶ20円の実費がかかります。



**B370**  
ブローチ・タイ留め  
109×86×40  
¥1,240×12P〈12〉



**B604**  
ブローチ  
132×117×52  
¥1,940×12P〈12〉



**N11**  
ネックレス・ブレスレット  
226×35×22  
¥740×12P〈12〉



**N12**  
ネックレス・ブレスレット  
226×35×22  
¥800×12P〈12〉



**N1**  
ネックレス  
223×45×25  
¥980×12P〈12〉



**BL1**  
ブレスレット  
223×45×25  
¥980×12P〈12〉



**N5**  
ネックレス  
232×60×28  
¥1,140×12P〈12〉



**O5**  
帯締め  
232×63×43  
¥1,980×12P〈12〉  
☞P.65



**N3**  
ネックレス  
166×91×31  
¥1,210×12P〈12〉



**N700**  
ネックレス  
177×110×38  
¥1,590×6P〈6〉



**NR700**  
ネックレス・リング  
177×110×38  
¥1,640×6P〈6〉



**NE700**  
ネックレス・イヤリング  
177×110×38  
¥1,640×6P〈6〉



**NEC700**  
ネックレス・イヤリング  
177×110×38  
¥1,640×6P〈6〉



**NER700**  
ネックレス・イヤリング・リング  
177×110×38  
¥1,700×6P〈6〉



**NECR700**  
ネックレス・イヤリング・リング  
177×110×38  
¥1,700×6P〈6〉

ネーム入れについては〈 〉内の規定ネームロット単位でご注文ください。ネーム代は1ヶ20円の実費がかかります。



**N600**  
ネックレス  
127×191×31  
¥2,370×6P〈6〉  
☞P.60



**NY715**  
ネックレス  
156×210×45  
¥3,960×6P〈6〉



**N715**  
ネックレス  
156×210×45  
¥3,960×6P〈6〉



**N13**  
ネックレス  
220×63×11  
¥1,490×12P〈12〉  
☞P.61



**N14**  
ネックレス  
222×65×14  
¥1,280×12P〈12〉  
☞P.61



**N36**  
ネックレス  
151×201×15  
¥1,820×12P〈12〉  
☞P.61



**N37**  
ネックレス  
172×196×22  
¥2,820×12P〈12〉  
☞P.61



ピンクセーム  
PINK SEIME



外装：セーム  
内装：サテン / ベルベット※  
外箱：かぶせ式

COLOR

●ピンク-外箱 白ツヤ紙張



**REP18**  
リング・イヤリング・ペンダント  
57×57×37  
¥590×12P (12)  
※台紙は人工スエード張



**RL26**  
リング  
68×68×44  
¥700×12P (12)



**EC29**  
イヤリング  
68×68×40  
¥700×12P (12)



**P50**  
ペンダント  
73×87×30  
¥810×12P (12)



**EP105**  
イヤリング・ペンダント  
52×86×28  
¥880×12P (12)



**EC210**  
イヤリング  
95×74×33  
¥810×12P (12)



**TB210**  
ブローチ・タイ留め  
95×74×33  
¥810×12P (12)



**N1**  
ネックレス  
223×45×25  
¥980×12P (12)



**N5**  
ネックレス  
232×60×28  
¥1,140×12P (12)



**N700**  
ネックレス  
177×110×38  
¥1,590×6P (6)



**NE700**  
ネックレス・イヤリング  
177×110×38  
¥1,640×6P (6)



**NER700**  
ネックレス・イヤリング・リング  
177×110×38  
¥1,700×6P (6)

ネーム入れについては〈 〉内の規定ネームロット単位でご注文ください。ネーム代は1ヶ20円の実費がかかります。

フローラル  
FLORAL



外装：花柄クロス  
内装：サテン / ベルベット※  
外箱：かぶせ式・トムソン式 (757HP)

COLOR

●花柄-外箱 白ツヤ紙張



**R17HP**  
リング  
56×60×36  
¥650×12P (12)



**REP18HP**  
リング・イヤリング・ペンダント  
57×57×37  
¥590×12P (12)  
※台紙は人工スエード張



**RL26HP**  
リング  
68×68×44  
¥700×12P (12)



**N3HP**  
ネックレス  
166×91×31  
¥1,210×12P (12)



**N12HP**  
ネックレス・ブレスレット  
226×35×22  
¥800×12P (12)



**N1HP**  
ネックレス  
223×45×25  
¥980×12P (12)



**103HP**  
アクセサリーケース  
87×58×35  
¥1,080×12P (12)  
※台紙は人工スエード張  
P.84



**757HP**  
ポーチ  
150×100×25  
¥2,400 (←)  
トムソン箱：白コート紙  
P.84

ネーム入れについては〈 〉内の規定ネームロット単位でご注文ください。←表示のある商品はネーム入れができません。ネーム代は1ヶ20円の実費がかかります。

アンティーク  
ANTIQUE



外装：別珍  
内装：サテン/パイル  
外箱：かぶせ式

COLOR

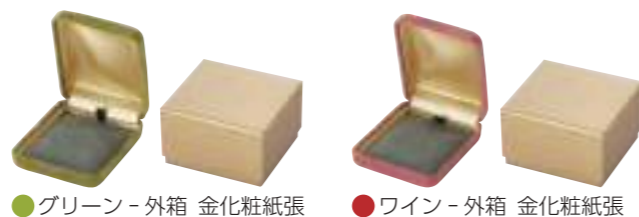

●グリーン-外箱 金化粧紙張

●ワイン-外箱 金化粧紙張



**R17VL**  
リング  
56×60×36  
¥830×12P (12)



**E17VL**  
イヤリング  
56×60×36  
¥950×12P (12)



**EP105VL**  
イヤリング・ペンダント  
53×87×29  
¥1,060×12P (12)



**BP50VL**  
ブローチ・ペンダント  
74×87×32  
¥1,100×12P (12)



ネーム入れについては〈 〉内の規定ネームロット単位でご注文ください。ネーム代は1ヶ20円の実費がかかります。

メタリック  
METALLIC



外装：合成レザー  
内装：オックス生地 (コットン)  
外箱：かぶせ式

COLOR

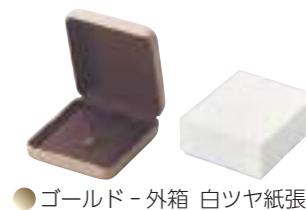

●ゴールド-外箱 白ツヤ紙張



**R18ML**  
リング  
57×57×37  
¥760×12P (12)



**EC18ML**  
イヤリング  
57×57×37  
¥760×12P (12)



**P50ML**  
ペンダント  
73×87×30  
¥980×12P (12)



**E7ML**  
イヤリング  
92×142×31  
¥1,690×12P (12)



**N1ML**  
ネックレス  
223×45×25  
¥1,260×12P (12)

ネーム入れについては〈 〉内の規定ネームロット単位でご注文ください。ネーム代は1ヶ20円の実費がかかります。

# プレーン PLAIN



外装：ポリエステル布地  
内装：サテン / 人工スエード  
外箱：かぶせ式



COLOR ..... ○クリーム - 外箱 クリームマット紙張 ●茶 - 外箱 黒マット紙張



**REP18CK** ○●  
リング・イヤリング・ペンダント  
57×57×37  
¥770×12P (12)



**E18CK** ○●  
イヤリング  
57×57×37  
¥770×12P (12)



**RL26CK** ○●  
リング  
68×68×44  
¥850×12P (12)



**P50CK** ○●  
ペンダント  
73×87×30  
¥940×12P (12)



**N1CK** ○●  
ネックレス  
223×45×25  
¥1,210×12P (12)



**N5CK** ○●  
ネックレス  
232×60×28  
¥1,380×12P (12)



**NY700CK** ○●  
ネックレス  
177×110×38  
¥1,850×6P (6)



**NYE700CK** ○●  
ネックレス・イヤリング  
177×110×38  
¥1,910×6P (6)



**NYER700CK** ○●  
ネックレス・イヤリング・リング  
177×110×38  
¥1,910×6P (6)

ネーム入れについては〈 〉内の規定ネームロット単位でご注文ください。ネーム代は1ヶ20円の実費がかかります。

# ジェイド JADE



外装：人工スエード (セクレ SR-11)  
内装：サテン / ベルベット※  
外箱：かぶせ式



COLOR ..... ●グリーン - 外箱 グリーンマット紙張



**REP18SR** ●  
リング・イヤリング・ペンダント  
57×57×37  
¥840×12P (12)  
※台紙は人工スエード張



**RL26SR** ●  
リング  
68×68×44  
¥1,010×12P (12)



**EC29SR** ●  
イヤリング  
68×68×40  
¥1,010×12P (12)



**P50SR** ●  
ペンダント  
73×87×30  
¥1,140×12P (12)



**EC210SR** ●  
イヤリング  
95×74×33  
¥1,140×12P (12)



**TB210SR** ●  
ブローチ・タイ留め  
95×74×33  
¥1,140×12P (12)

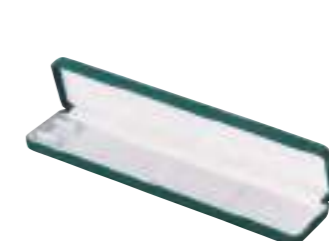

**N1SR** ●  
ネックレス  
223×45×25  
¥1,470×12P (12)



**N5SR** ●  
ネックレス  
232×60×28  
¥1,680×12P (12)



**N700SR** ●  
ネックレス  
177×110×38  
¥2,670×6P (6)



**NE700SR** ●  
ネックレス・イヤリング  
177×110×38  
¥2,720×6P (6)



**NER700SR** ●  
ネックレス・イヤリング・リング  
177×110×38  
¥2,780×6P (6)

ネーム入れについては〈 〉内の規定ネームロット単位でご注文ください。ネーム代は1ヶ20円の実費がかかります。

# ベルベット VELVET



外装：ベルベット  
内装：サテン / ベルベット  
外箱：かぶせ式



COLOR ..... ● ボルドー - 外箱 白ツヤ紙張    ● 濃紺 - 外箱 白ツヤ紙張



**R18VT** ●●  
リング  
57×57×37  
¥620×12P (12)



**E18VT** ●●  
イヤリング  
57×57×37  
¥620×12P (12)



**R26VT** ●●  
リング  
68×68×44  
¥810×12P (12)



**P50VT** ●●  
ペンダント  
73×87×30  
¥860×12P (12)



**N1VT** ●●  
ネックレス  
223×45×25  
¥1,040×12P (12)



**N5VT** ●●  
ネックレス  
232×60×28  
¥1,200×12P (12)



**N700VT** ●●  
ネックレス  
177×110×38  
¥1,720×6P (6)



**NE700VT** ●●  
ネックレス・イヤリング  
177×110×38  
¥1,780×6P (6)



**NER700VT** ●●  
ネックレス・イヤリング・リング  
177×110×38  
¥1,830×6P (6)

ネーム入れについては ( ) 内の規定ネームロット単位でご注文ください。ネーム代は1ヶ20円の実費がかかります。

# 本革 LEATHER



外装：本革  
内装：サテン / ベルベット  
外箱：かぶせ式



COLOR ..... ● 紺 - 外箱 エンジ化粧紙張    ● ボルドー - 外箱 エンジ化粧紙張



● 赤 - 外箱 エンジ化粧紙張

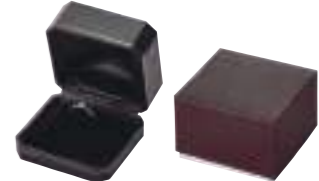

● 黒 - 外箱 エンジ化粧紙張



**469** 受注生産  
3段宝石箱 (鍵付)  
外装:本革 内装:セクレ  
300×208×106  
¥104,500 (参考価格)  
P.86



**R78** ●●●●  
リング  
77×72×53  
¥4,180×6P (6)



**N4** ●  
ネックレス  
200×85×37  
¥5,450×6P (6)



**NE4** ●  
ネックレス・イヤリング  
200×85×37  
¥5,500×6P (6)

ネーム入れについては ( ) 内の規定ネームロット単位でご注文ください。ネーム代は1ヶ20円の実費がかかります。受注生産品については、通常在庫をしております。価格は素材や仕様、数量により異なります。オリジナルサイズの製作も承りますので、お気軽にご相談ください。

# リザード LIZARD



外装：合成レザー  
内装：人工スエード  
外箱：かぶせ式

COLOR



● 黒 - 外箱 黒マット紙張



**F893**  
フリー (台紙別売)  
143×143×55  
¥8,580×1P (6)



**893P**  
ペンダント台紙  
110×110×5  
¥750×1P



**893E**  
イヤリング台紙  
110×110×25  
¥830×1P



**893B**  
ブローチ・腕時計・プレスレット台紙  
110×110×30  
¥1,100×1P



**R892**  
リング  
103×103×70  
¥9,020×1P (6)



**N894**  
ネックレス(※イヤリング・リング)  
210×280×60  
¥16,280×1P (6)

※円形パッドはイヤリングとリングに対応するリバーシブル仕様です。

ネーム入れについては〈 〉内の規定ネームロット単位でご注文ください。ネーム代は1ヶ20円の実費がかかります。

# アフィネ AFFINER



外装：パイル (フロッキー)  
内装：サテン / パイル  
外箱：かぶせ式・トムソン式 (REP356)

COLOR



● ピンク - 外箱 白ツヤ紙張 ● ワイン - 外箱 白ツヤ紙張



● 焦茶 - 外箱 白ツヤ紙張 ● 黒 - 外箱 白ツヤ紙張



**REP356**  
リング・イヤリング・ペンダント  
43×57×40  
¥410×12P (12)  
[トムソン箱：白コート紙]



**REP357**  
リング・イヤリング・ペンダント  
64×85×37  
¥690×12P (12)



**N359**  
ネックレス  
235×44×33  
¥980×12P (12)



**B358**  
ブローチ  
117×92×45  
¥1,010×12P (12)



**BL358**  
プレスレット  
117×92×45  
¥1,060×12P (12)



**N360**  
ネックレス  
149×197×49  
¥2,300×6P (6)



**NEA360**  
ネックレス・イヤリング  
149×197×49  
¥2,420×6P (6)

ネーム入れについては〈 〉内の規定ネームロット単位でご注文ください。ネーム代は1ヶ20円の実費がかかります。





ピンク 赤 黒

**REP282** ●●  
リング・イヤリング・ペンダント  
64×59×45  
¥500×12P (12)  
[トムソン箱：白コート紙]



ピンク 赤

**REP283** ●●  
リング・イヤリング・ペンダント  
64×59×28  
¥440×12P (-)  
[トムソン箱：白コート紙]



ピンク

**REP293** ●  
リング・イヤリング・ペンダント  
52×52×60  
¥640×12P (12)  
[トムソン箱：白コート紙]



赤

**RE323** ●  
リング・イヤリング  
42×43×52  
¥410×12P (12)  
[トムソン箱：白コート紙]



グレー

**R64** ●●  
リング  
54×51×37  
¥400×12P (12)  
[トムソン箱：白コート紙]



**EP64** ●●  
イヤリング・ペンダント・ペンダント  
54×51×37  
¥400×12P (12)  
[トムソン箱：白コート紙]



**R311** ●●  
リング  
65×65×42  
¥530×12P (12)  
[トムソン箱：白コート紙]



**EP311** ●●  
イヤリング・ペンダント・ペンダント  
65×65×42  
¥530×12P (12)  
[トムソン箱：白コート紙]



黒

**RE310** ●  
リング・イヤリング  
38×42×30  
¥310×12P (12)  
[トムソン箱：白コート紙]



**N66** ●●  
ネックレス・ブレスレット  
227×40×28  
¥760×12P (12)  
[トムソン箱：白コート紙]



**N312** ●  
ネックレス・ブレスレット  
238×32×25  
¥730×12P (12)  
[トムソン箱：白コート紙]



**N313** ●●  
ネックレス  
234×61×32  
¥1,100×6P (6)  
[トムソン箱：白コート紙]

ネーム入れについては ( ) 内の規定ネームロット単位でご注文ください。(-) 表示のある商品はネーム入れができません。ネーム代は1ヶ20円の実費がかかります。

外装：パイル（フロッキー）  
内装：サテン／パイル  
外箱：かぶせ式・スリーブ式（V-251-TC）



COLOR ..... ●グレー-外箱 白ツヤ紙張 ●黒-外箱 白ツヤ紙張



**V-001-R** ●●  
リング  
52×54×41  
SP ¥210×10P (30)



**V-001-E** ●●  
イヤリング  
52×54×41  
SP ¥210×10P (30)



**V-101-R** ●●  
リング  
62×63×46  
SP ¥270×10P (30)



**V-101-E** ●●  
イヤリング  
62×63×46  
SP ¥270×10P (30)



**V-101-P** ●●  
ペンダントトップ  
62×63×46  
SP ¥270×10P (30)



**V-201-P** ●●  
ペンダント  
95×74×36  
SP ¥380×10P (30)



**V-201-BR** ●●  
ブレスレット  
95×74×36  
SP ¥380×10P (30)



**V-201-C** ●●  
カフス  
95×74×36  
SP ¥360×10P (30)



**V-201-S** ●●  
メンズセット  
95×74×36  
SP ¥360×10P (30)



**V-201-TB** ●●  
タイ留め・ブローチ  
95×74×36  
SP ¥360×10P (30)



**V-301-N** ●●  
ネックレス・ブレスレット  
230×36×25  
SP ¥360×10P (30)



**V-631-NBL** ●●  
ネックレス・ブレスレット  
230×41×28  
SP ¥380×10P (30)



**V-501-N** ●●  
ネックレス  
230×56×29  
SP ¥420×10P (30)



**V-601-N** ●●  
ネックレス  
230×56×29  
SP ¥450×10P (30)



**V-701-N** ●●  
ネックレス  
175×110×45  
SP ¥800×5P (30)



**V-701-NE** ●●  
ネックレス・イヤリング  
175×110×45  
SP ¥830×5P (30)



**V-701-NER** ●●  
ネックレス・イヤリング・リング  
175×110×45  
SP ¥850×5P (30)



ネーム入れイメージ



ブラウン 黒

**V-251-TC** ●●  
タイ留め・カフス  
86×47×33  
SP ¥310×20P (@50・40ヶ)  
[スリーブ：黒ボール紙]

SP マークの商品は数量に関係なく表示価格での販売です。こちらは取り寄せ商品のため、通常2~5営業日で発送いたします。また、品切れの場合もございますのでご了承ください。

ギフトパッケージ  
GIFT PACKAGE



## COLOR



**REP233** ●●  
リング・イヤリング・ペンダント  
化粧紙/エンボス紙  
39×39×32  
¥290×20P (④40・300ヶ)  
ネーム入れ納期30日



**REP234** ●●  
リング・イヤリング・ペンダント  
化粧紙/エンボス紙  
60×60×37  
¥200×20P (④40・300ヶ)  
ネーム入れ納期30日

## COLOR

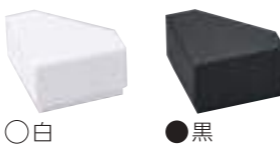

**REP243** ○●  
リング・イヤリング・ペンダント  
化粧紙  
59×40×28  
¥360×20P (④40・300ヶ)  
ネーム入れ納期30日



**REP244** ○●  
リング・イヤリング・ペンダント  
化粧紙  
89×57×33  
¥460×20P (④40・300ヶ)  
ネーム入れ納期30日

ネーム入れについては〈 〉内の規定ネームロット単位でご注文ください。ネーム入れインフォメーションP.151



## COLOR

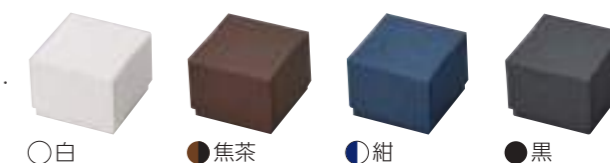

**REP216** ○●●●  
リング・イヤリング・ペンダント  
エンボス紙  
45×45×35  
¥160×20P (④40・120ヶ)



**REP217** ○●●●  
リング・イヤリング・ペンダント  
エンボス紙  
80×80×32  
¥210×20P (④40・120ヶ)



**N218** ○●●●  
ネックレス・ブレスレット  
エンボス紙  
232×42×21  
¥280×20P (④40・120ヶ)

## COLOR

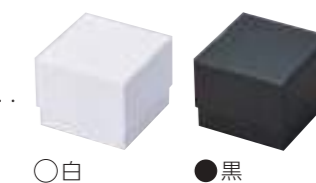

大ぶりの時計にも対応可能なクッション付きボックスです。



**W207** ○●  
ブレスレット・腕時計  
エンボス紙  
87×87×70  
¥490×10P (④40・300ヶ)  
ネーム入れ納期30日  
P.62

ネーム入れについては〈 〉内の規定ネームロット単位でご注文ください。

COLOR



○パール/茶 ●黒/黒

**REP726** ○●  
リング・イヤリング・ペンダント  
パール化粧紙  
48×55×35  
¥200×20P (40・120ヶ)



**REP728** ○●  
リング・イヤリング・ペンダント  
パール化粧紙  
80×80×35  
¥260×20P (40・120ヶ)



COLOR

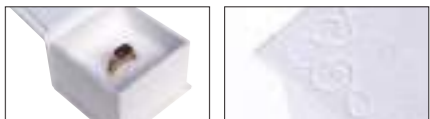

マグネット固定式

フタ上エンボス柄



●焦茶 ○白 ●黒

**REP235** ●○●  
リング・イヤリング・ペンダント  
エンボス化粧紙  
53×53×37  
¥250×20P (←)



**REP236** ●○●  
リング・イヤリング・ペンダント  
エンボス化粧紙  
88×88×37  
¥390×20P (←)



COLOR



●ピンク ●ブルー ●黒

B192 ブルー  
2022/6/20  
販売終了

**REP191** ●●●  
リング・イヤリング・ペンダント  
マット紙  
53×53×35  
¥210×20P (40・300ヶ)  
ネーム入れ納期30日



**B192** ●●●  
フリー(綿入り)  
マット紙  
106×82×30  
¥310×20P (40・300ヶ)  
ネーム入れ納期30日



**N193** ●●●  
ネックレス・プレスレット  
マット紙  
222×50×20  
¥330×20P (40・300ヶ)  
ネーム入れ納期30日

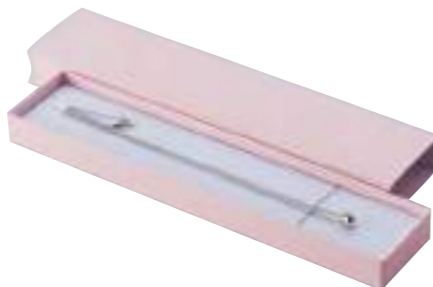

ネーム入れについては ( ) 内の規定ネームロット単位でご注文ください。 (←) 表示のある商品はネーム入れができません。

COLOR

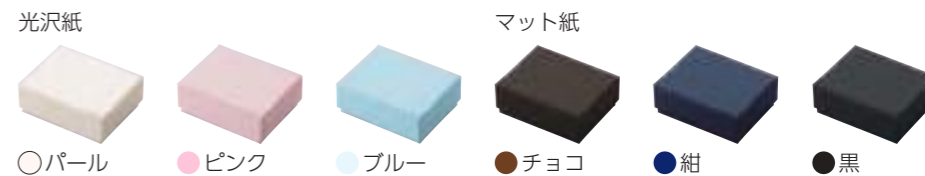

○パール ●ピンク ●ブルー ●チョコ ●紺 ●黒

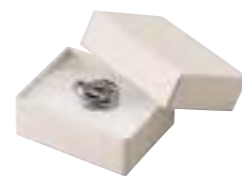

**RE87** ○●●●●  
フリー(綿入り)  
光沢紙3色/マット紙3色  
72×56×28  
¥170×20P (40・120ヶ)



**PCA87** ○●●●●  
ポーチ(720)入セット  
光沢紙3色/人工スエード  
マット紙3色/人工スエード  
72×56×28  
¥310×20P  
紙箱のみの場合 (40・120ヶ)  
ポーチのみの場合 (20・60ヶ)  
P.54



**F67** ○●●●●  
フリー(綿入り)  
光沢紙3色/マット紙3色  
90×70×28  
¥230×10P (40・120ヶ)



**F85** ○●●●●  
フリー(綿入り)  
光沢紙3色/マット紙3色  
97×97×33  
¥270×10P (40・120ヶ)



798 (ポーチ) をセットできます P.55



**B88** ○●●●●  
フリー(綿入り)  
光沢紙3色/マット紙3色  
110×85×35  
¥250×10P (40・120ヶ)



799 (ポーチ) をセットできます P.55



**N89** ○●●●●  
フリー(綿入り)  
光沢紙3色/マット紙3色  
230×50×26  
¥260×10P (40・120ヶ)



アイボリー

**89P** ●●●  
N89用台紙(ネックレス・プレスレット)  
パイル  
223×43  
¥100×10P



<セット例>  
B88パール・88Hゴールド/RE87パール・87Hピンク



ピンク

**87H** ●●●  
RE87・PCA87・F67・F388用ゴム紐  
幅4ミリ内周200ミリ  
¥110×20P



ゴールド

**88H** ●●●  
B88・F85用ゴム紐  
幅4ミリ内周300ミリ  
¥120×20P

ネーム入れについては ( ) 内の規定ネームロット単位でご注文ください。 ネーム入れインフォメーションP.151

## REP265

リング・イヤリング・ペンダント  
エンボス紙  
56×48×40  
¥190×20P(←)

シルバー



## REP266

リング・イヤリング・ペンダント  
エンボス紙  
81×81×35  
¥260×20P(←)

シルバー



## N267

ネックレス  
エンボス紙  
226×45×30  
¥340×20P(←)

シルバー



## N268

ネックレス  
エンボス紙  
172×172×35  
¥610×10P(←)

シルバー



## REP245

リング・イヤリング・ペンダント  
エンボス紙  
56×48×35  
¥170×20P(←40・120ヶ)

グレー



## REP246

リング・イヤリング・ペンダント  
エンボス紙  
81×81×30  
¥240×20P(←40・120ヶ)

グレー



## N247

ネックレス  
エンボス紙  
226×45×24  
¥280×20P(←40・120ヶ)

グレー

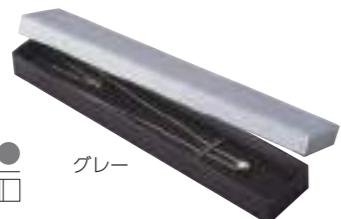

## N248

ネックレス  
エンボス紙  
172×172×30  
¥530×10P(←40・120ヶ)

グレー



## F388

フリー(薄型綿入り)  
光沢紙/マット紙  
110×85×20  
¥250×20P(←40・120ヶ)  
日本郵便定形外郵便  
(規格内)対応サイズ

パール



黒(マット紙)



ネーム入れについては( )内の規定ネームロット単位でご注文ください。←表示のある商品はネーム入れができません。

黒

ピンク

N31

ネックレス  
光沢紙:ピンク  
マット紙:黒  
227×95×34  
¥760×12P(←40・60ヶ)  
スリーブ:白コート紙

グレー

黒



## F39

フリー(綿入り)  
マット紙  
188×189×24  
¥350×12P(←40・60ヶ)

COLOR



720(別売)ポーチを  
セットできます 参考P.54

## 301HT

フリー  
光沢紙  
75×63×25  
¥100×50P(←20・50ヶ)

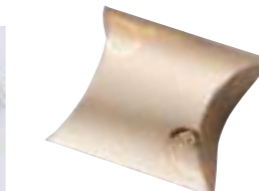

白

黒

N49

ネックレス  
エンボス紙  
136×181×24  
¥990×12P(←)

台紙はネックレススタンドとして  
ご使用いただけます。参考P.96



台紙内にチェーンを収納可

グレー

黒



## N201

ネックレス  
マット紙  
188×188×27  
¥670×10P(←40・60ヶ)

白

黒



## N208

ネックレス(深型)  
化粧紙  
188×188×35  
¥680×10P(←40・60ヶ)



●ゴールド ●シルバー



730(別売)ポーチを  
セットできます 参考P.54

## 302HT

フリー  
光沢紙  
135×80×30  
¥110×50P(←20・50ヶ)

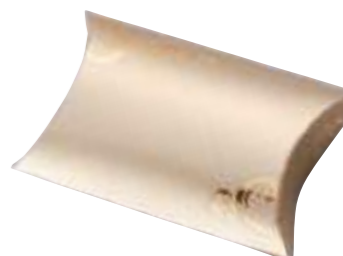

ネーム入れについては( )内の規定ネームロット単位でご注文ください。ネーム入れインフォメーション参考P.151

# ポーチ POUCH

**730** ●●●●●●●●  
スエードポーチ  
人工スエード  
80×110×4  
¥170×20P (60)



黒 茶 紺 グレー ベージュ ピンク セイジ

**720** ●●●●●●●●  
スエードポーチ  
人工スエード  
65×75×4  
¥140×20P (60)



黒 茶 紺 グレー ベージュ ピンク セイジ

**349** ●●●●●●●●  
セームポーチ  
セーム  
92×120×3  
¥210×10P (50)



349

343

**343** ●●●●●●●●  
セームポーチ  
セーム  
77×102×3  
¥180×10P (50)



黒 エンジ グレー ブルー ピンク

**744** ●●●●●●●●  
スエードポーチ (中仕切付)  
人工スエード  
90×120×3  
¥170×20P (60)



744

743

**743** ●●●●●●●●  
スエードポーチ (中仕切付)  
人工スエード  
65×90×3  
¥120×20P (60)



黒 焦茶 エンジ ピンク アイボリー

**344** ●●●●●●●●  
セームポーチ  
セーム  
150×107×3  
¥380×10P (50)



344

348

**348** ●●●●●●●●  
セームポーチ  
セーム  
100×80×3  
¥290×10P (50)



黒 エンジ グレー ブルー ピンク



黒 茶 紺 グレー ベージュ ピンク セイジ

**710** ●●●●●●●●  
スエードポーチ  
人工スエード  
80×60×4  
¥130×20P (60)



黒 焦茶 紺 グレー パニラ ベージュ ピンク

**798** ●●●●●●●●  
ホックポーチ (中仕切付)  
パイル  
85×85×9  
¥290×20P (60)



黒 焦茶 紺 グレー パニラ ベージュ ピンク

**799** ●●●●●●●●  
ホックポーチ (中仕切付)  
パイル  
100×75×9  
¥330×20P (60)



黒 焦茶 エンジ グレー ブルー ピンク アイボリー

**346** ●●●●●●●●  
スエードポーチ  
人工スエード  
93×68×5  
¥370×10P (50)



黒 エンジ グレー ブルー ピンク

**347** ●●●●●●●●  
セームポーチ  
セーム  
80×61×7  
¥240×10P (50)



黒 エンジ グレー ブルー ピンク

**342** ●●●●●●●●  
セームポーチ  
セーム  
65×53×7  
¥180×10P (50)

ペーパーバッグ  
PAPER BAG

COLOR

マットコート紙



●ピンク ●ゴールド ●黒



**764** ●●●●  
ペーパーバッグ  
マットコート3色  
150×100×170  
¥160×20P (60・100ヶ)



**765** ●●●●  
ペーパーバッグ  
マットコート3色  
200×100×220  
¥180×20P (60・100ヶ)



**766** ●●●●  
ペーパーバッグ  
マットコート3色  
250×100×270  
¥200×20P (60・100ヶ)

COLOR

光沢コート紙

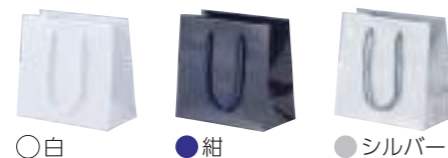

○白 ●紺 ●シルバー

マットコート紙



●焦茶 ●黒



**732** ○●●●●●  
ペーパーバッグ  
光沢コート3色/マットコート2色  
165×90×160  
¥160×20P (60・100ヶ)



**734** ○●●●●●  
ペーパーバッグ  
光沢コート3色/マットコート2色  
250×100×200  
¥190×20P (60・100ヶ)



**733** ○●●●●●  
ペーパーバッグ  
光沢コート3色/マットコート2色  
190×110×250  
¥190×20P (60・100ヶ)



SELECTION CASE

- LOOSE CASE
- FREE CASE
- NECKLACE CASE
- WATCH CASE & DISPLAY
- WASOU & NENJYU CASE
- GLASS CASE
- COIN CASE

ルースケース  
LOOSE CASE



白/白

黒/白

黒/黒

**L18** ○●●  
ルース  
合成レザー  
57×60×24  
¥1,160×12P (-)  
[かぶせ箱: 白ツヤ紙]



白/白

黒/白

黒/黒

**L50** ○●●  
ルース  
合成レザー  
86×77×26  
¥1,410×12P (-)  
[かぶせ箱: 白ツヤ紙]



白/白

黒/白

黒/黒

**L205** ○●●  
ルース  
合成レザー  
93×114×32  
¥1,850×12P (-)  
[かぶせ箱: 白ツヤ紙]



黒

**L79** ●  
ルース  
合成レザー  
120×109×36  
¥7,370×1P (-)  
[かぶせ箱: 黒マット紙]

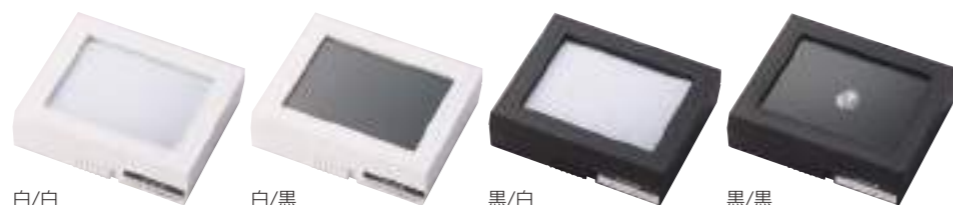

白/白

白/黒

黒/白

黒/黒

**L71** ○●●●  
ルース (スライド式ロック付)  
プラスチック  
88×74×24  
¥1,050×10P (-)  
[トムソン箱: 白コート紙]

ネーム入れについては ( ) 内の規定ネームロット単位でご注文ください。(-) 表示のある商品はネーム入れができません。ネーム代は1ヶ20円の実費がかかります。



クリア

**L21** ○  
ルース  
アクリル  
55×55×15 (穴φ7)  
¥4,400×1P (-)  
[かぶせ箱: 白ボール紙]  
ネオジム磁石



白

**L326** ○  
ルース  
レザーペーパー  
69×69×54  
¥5,980×6P (6)  
[かぶせ箱: 白化粧紙]  
※L21ルースケース入



ワイン/白

ワイン/黒

**V-282** ●●  
ルース  
塗木  
80×80×27  
SP ¥3,570×1P (-)  
[かぶせ箱: 白ツヤ紙]



白

黒

**L59** ○●  
ルース  
プラスチック  
60×73×19  
¥1,250×12P (-)  
[トムソン箱: 白コート紙]  
※底面スタンド機能付き  
※台紙は白と黒のリバーシブル  
P.138

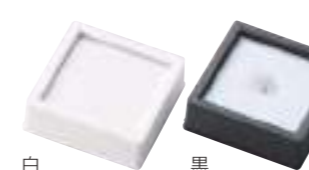

白

黒

**L41** ○●  
ルース  
プラスチック  
48×48×17 (内寸10mm迄)  
¥300×20P (-)  
スタッキング可能  
※白/黒の2種類の布入り  
P.138

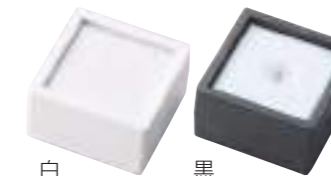

白

黒

**L42** ○●  
ルース  
プラスチック  
47×47×28 (内寸20mm迄)  
¥330×20P (-)  
スタッキング可能  
※白/黒の2種類の布入り



黒 ※L59は別売

黒 ※L59は別売

黒 ※L41は別売

**562** ●  
ルース6ヶ用仕切 (L59専用)  
人工スエード  
212×182×48  
¥15,480  
[クラフト箱] P.138

**563** ●  
ルース12ヶ用仕切 (L59専用)  
人工スエード  
277×260×48  
¥18,960  
[クラフト箱] P.138

**564** ●  
ルース20ヶ用仕切 (L41専用)  
フタ取り外し可  
人工スエード  
280×235×46  
¥21,960  
[クラフト箱] P.138

SP マークの商品は数量に関係なく表示価格での販売です。こちらは取り寄せ商品のため、通常 2~5 営業日で発送いたします。また、品切れの場合もご迷惑ですのでご了承ください。



グレー ●●  
**FF210**  
 フリー  
 セーム  
 95×74×33  
 ¥920×12P〈12〉  
 ● [かぶせ箱：白ツヤ紙] ● [かぶせ箱：黒マット紙]  
 P.33



濃紺 ●  
**F26VT**  
 フリー(スポンジ入)  
 ベルベット  
 68×70×30  
 ¥980×12P〈12〉  
 [かぶせ箱：白ツヤ紙]



濃紺 ●  
**F210VT**  
 フリー(スポンジ入)  
 ベルベット  
 95×76×33  
 ¥1,050×12P〈12〉  
 [かぶせ箱：白ツヤ紙]



黒 ●●  
**557**  
 フリー(スポンジ入)  
 人工スエード  
 182×227×37  
 ¥11,160  
 [クラフト箱]  
 P.73, P.139



黒 ●  
**5413**  
 フリー(スポンジ入)  
 人工スエード  
 191×142×44  
 ¥10,930  
 [クラフト箱]  
 P.140



黒 ●  
**5418**  
 フリー(スポンジ入)  
 人工スエード  
 272×198×44  
 ¥14,840  
 [クラフト箱]  
 P.140



黒 ●  
**F500CK**  
 フリー(スポンジ入)  
 ポリエステル布地  
 91×96×27  
 ¥1,320×12P〈12〉  
 [かぶせ箱：黒マット紙]



黒 ●  
**F300CK**  
 フリー(スポンジ入)  
 ポリエステル布地  
 108×112×30  
 ¥1,540×12P〈12〉  
 [かぶせ箱：黒マット紙]



黒 ●  
**F600CK**  
 フリー(スポンジ入)  
 ポリエステル布地  
 127×191×31  
 ¥2,920×6P〈6〉  
 [かぶせ箱：黒マット紙]



黒 ●  
**N137**  
 ネックレス  
 合成レザー  
 222×60×13  
 ¥1,780×12P〈36〉  
 [かぶせ箱：黒マット紙]



黒 ●  
**BL136**  
 プラスレット・イヤリング(リング)  
 合成レザー  
 102×107×11  
 ¥1,380×12P〈36〉  
 [かぶせ箱：黒マット紙]



黒 ●  
**N138**  
 ネックレス・イヤリング(リング)  
 合成レザー  
 152×205×13  
 ¥2,260×12P〈36〉  
 [かぶせ箱：黒マット紙]



黒 ●  
**F715**  
 フリー(スポンジ入)  
 セーム  
 156×210×45  
 ¥3,960×6P〈6〉  
 [かぶせ箱：黒マット紙]



グレー ●  
**N600**  
 ネックレス  
 セーム  
 127×191×31  
 ¥2,370×6P〈6〉  
 [かぶせ箱：白ツヤ紙]  
 P.35



グレー ●●  
**N13**  
 ネックレス  
 セーム  
 220×63×11  
 ¥1,490×12P〈12〉  
 ● [かぶせ箱：白ツヤ紙] ● [かぶせ箱：黒マット紙]  
 P.35



グレー ●●  
**N14**  
 ネックレス  
 セーム  
 222×65×14  
 ¥1,280×12P〈12〉  
 ● [かぶせ箱：白ツヤ紙] ● [かぶせ箱：黒マット紙]  
 P.35



ワイン ●●  
**N890**  
 ネックレス  
 合成レザー/ベルベット  
 159×182×40  
 ¥5,230×5P〈5〉  
 [かぶせ箱：白ツヤ紙]



黒 ●●  
**NE890**  
 ネックレス・イヤリング  
 合成レザー/ベルベット  
 159×182×40  
 ¥5,350×5P〈5〉  
 [かぶせ箱：白ツヤ紙]



エンジ ●●●  
**N36**  
 ネックレス  
 セーム  
 151×201×15  
 ¥1,820×12P〈12〉  
 ●● [かぶせ箱：白ツヤ紙] ● [かぶせ箱：黒マット紙]  
 P.35



グレー ●●  
**N37**  
 ネックレス  
 セーム  
 176×196×22  
 ¥2,820×12P〈12〉  
 ● [かぶせ箱：白ツヤ紙] ● [かぶせ箱：黒マット紙]  
 P.35

ネーム入れについては〈 〉内の規定ネームロット単位でご注文ください。〈-〉表示のある商品はネーム入れができません。ネーム代は1ヶ20円の実費がかかります。



## WATCH CASE &amp; DISPLAY



W445

腕時計  
合成レザー  
148×112×79  
¥3,060×10P (10)  
●かぶせ箱：グリーンエンボス紙  
●かぶせ箱：黒エンボス紙



グリーン

黒

W134

腕時計  
レザーペーパー  
80×91×70  
¥1,060×6P (30)  
【かぶせ箱：黒化粧紙】



黒

W207

プレスレット・腕時計  
エンボス紙  
87×87×70  
¥490×10P (40・300ヶ)  
ネーム入れ納期30日  
P.49



白

黒

452

腕時計3本  
塗木  
180×108×75  
¥5,000 (-)  
【かぶせ箱：白ツヤ紙】



茶

453

腕時計5本(ガラス窓)  
塗木  
288×108×78  
¥7,500 (-)  
【かぶせ箱：白ツヤ紙】



茶

ネーム入れについては〈 〉内の規定ネームロット単位でご注文ください。〈-〉表示のある商品はネーム入れができません。ネーム代は1ヶ20円の実費がかかります。



1978

腕時計スタンド  
44×57×120 ¥2,860  
ラバー/合成レザー  
P.101



1946

腕時計用クッション  
53×78×30 ¥940  
SBレザー  
P.101



1969

腕時計用クッション  
54×76×40 ¥3,740  
SBレザー  
P.101



1966

プレスレット・腕時計スタンド  
65×50×40 ¥2,500  
SBレザー  
P.101



1965

プレスレット・腕時計スタンド  
50×55×100 ¥2,500  
SBレザー  
P.101



4段階の長さで角度調整が可能

2022/6/13  
販売終了

1967

腕時計スタンド  
50×50×100 ¥1,280  
プラスチック/塗木  
長さ・角度調整が可能  
P.101, P.119

チョコ  
マロン

1967NW

腕時計スタンド  
50×50×100 ¥1,280  
プラスチック/塗木  
長さ・角度調整が可能  
P.101, P.115

2021/10/25  
販売終了白  
クリア

1968

腕時計スタンド  
35×71×90 ¥660  
プラスチック  
長さ・角度調整が可能  
P.101



黒

5422

腕時計6ヶ・クッション付  
272×198×94 ¥25,990  
合成レザー/人工スエード  
P.140



黒



5423

腕時計10ヶ・クッション付  
272×198×94 ¥29,440  
合成レザー/人工スエード  
P.140

**N712**

ネックレス  
ビニールレザー  
170×220×43  
¥3,100×6P (-)  
[スリーブ:白ボール紙]  
※証明書は商品に含まれません  
P.78(680)



パール

フタ上に飾りマーク付  
(シルバー箔押し)**NE712**

ネックレス・イヤリング  
ビニールレザー  
170×220×43  
¥3,190×6P (-)  
[スリーブ:白ボール紙]

**NER712**

ネックレス・イヤリング・リング  
ビニールレザー  
170×220×43  
¥3,190×6P (-)  
[スリーブ:白ボール紙]

**691P**

保証書用紙  
218×289  
¥140×20P (@20・20ヶ)  
P.77

フタ上は、花珠マーク入と無地の2タイプからお選びいただけます。  
フタ裏は691P(別売)保証書が収納可能。

**N188H**

ネックレス  
桐  
フタ上:花珠マーク入  
170×244×46  
¥3,630×6P (6)  
[かぶせ箱:白ツヤ紙]  
P.77

**NE188H**

ネックレス・イヤリング  
桐  
フタ上:花珠マーク入  
170×244×46  
¥3,680×6P (6)  
[かぶせ箱:白ツヤ紙]  
P.77

**NER188H**

ネックレス・イヤリング・リング  
桐  
フタ上:花珠マーク入  
170×244×46  
¥3,730×6P (6)  
[かぶせ箱:白ツヤ紙]  
P.77

**N188**

ネックレス  
桐  
フタ上:無地  
170×244×46  
¥3,470×6P (6)  
[かぶせ箱:白ツヤ紙]

**NE188**

ネックレス・イヤリング  
桐  
フタ上:無地  
170×244×46  
¥3,520×6P (6)  
[かぶせ箱:白ツヤ紙]

**NER188**

ネックレス・イヤリング・リング  
桐  
フタ上:無地  
170×244×46  
¥3,570×6P (6)  
[かぶせ箱:白ツヤ紙]

**181**

念珠ペア  
桐  
フタ上:御念珠マーク入  
194×263×36  
¥2,510×6P (-)  
[かぶせ箱:白ツヤ紙]

**184**

念珠  
桐  
フタ上:御念珠マーク入  
102×227×37  
¥960×6P (-)  
[かぶせ箱:白ツヤ紙]

**185**

念珠  
桐  
フタ上:御念珠マーク入  
102×257×37  
¥1,050×6P (-)  
[かぶせ箱:白ツヤ紙]

**770**

念珠袋  
織物  
149×79×11  
¥870×20P (-)  
[かぶせ箱:和紙]

色・柄アソートでの販売です。  
※ご注文時に色・柄の指定はできません。  
※色・柄は生産ロット単位で変更になる場合があります。

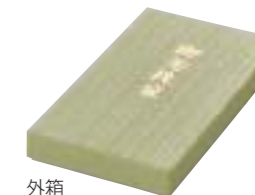

外箱

**771**

金欄念珠袋  
織物  
150×85×12  
¥1,330×20P (-)  
[かぶせ箱:和紙]

**772**

念珠袋(紳士用)  
織物  
170×100×11  
¥1,000×20P (-)  
[かぶせ箱:和紙]



グレー

**O5**

帯締め  
セーム  
232×63×43  
¥1,980×12P (12)  
[かぶせ箱:白ツヤ紙] P.34



グレー

**O210**

帯留め  
セーム  
95×74×33  
¥870×12P (12)  
[かぶせ箱:白ツヤ紙] P.33



**B119**

ブローチ(スタンド付)  
ゴールド塗装/エンジェルベットの  
190×190×65  
(ガラス面:114×114)

¥12,870 (←)

【かぶせ箱: エンジマット紙】

※P.101

**B129**

ブローチ・ネックレス(スタンド付)  
ゴールド塗装/エンジェルベットの  
230×230×65  
(ガラス面:154×154)

¥15,180 (←)

【かぶせ箱: エンジマット紙】

※P.101



セット内容  
額縁ケース  
クッション  
イーゼルスタンド

※背面金具付で壁掛けが可能



シルバー

**REP83M**

リング・イヤリング・ペンダント  
プラスチック

φ46×64

¥560×12P (12)

【トムソン箱: 白コート紙】

**122**

リング・ペンダント・ピアス  
ガラス (スター)

73×73×33

¥820×12P (←)

【トムソン箱: ブルーコート紙】

台紙を外すと小物入れになります。

**124**

リング・ペンダント・ピアス  
ガラス (リボン)

60×60×41

¥820×12P (←)

【トムソン箱: ブルーコート紙】

台紙を外すと小物入れになります。



## BRIDAL CASE

BRIDAL CASE

RING PILLOW

KOTOBUKI

GUARANTEE



濃紺

1オンス用  
(30mm)



1/2オンス用  
(25mm)



1/4オンス用  
(20mm)



1/10オンス用  
(16mm)

**M26VT**

金貨・コイン  
ベルベット

68×68×30

¥870×12P (12)

【かぶせ箱: 白ツヤ紙】

ネーム入れについては〈 〉内の規定ネームロット単位でご注文ください。〈←〉表示のある商品はネーム入れができません。ネーム代は1ヶ20円の実費がかかります。

ブライダルケース  
BRIDAL CASE



シャンパン

ブルーグレー

**R65CV** ●●  
リング  
クラッシュベロア  
50×51×35  
¥1,030×12P (12)  
● かぶせ箱：ベージュマット紙  
● かぶせ箱：ブルーグレーマット紙



シャンパン

ブルーグレー

**RB65CV** ●●  
リング2本差  
クラッシュベロア  
50×51×35  
¥1,080×12P (12)  
● かぶせ箱：ベージュマット紙  
● かぶせ箱：ブルーグレーマット紙



シャンパン

ブルーグレー

**P65CV** ●●  
ピアス・ペンダント  
クラッシュベロア  
50×51×35  
¥1,030×12P (12)  
● かぶせ箱：ベージュマット紙  
● かぶせ箱：ブルーグレーマット紙



ローズグレー

紺

**R113** ●●  
リング  
ベロア/シャンタン  
36×36×41  
¥1,440×12P (12)  
[かぶせ箱：パール化粧紙]



白

**RB252** ○  
リング  
合成レザー  
51×58×42  
¥1,100×12P (12)  
[かぶせ箱：パール化粧紙]



白

**RB253** ○  
リング2本差  
合成レザー  
86×64×49  
¥1,250×12P (12)  
[かぶせ箱：パール化粧紙]



白

**RB18M** ○  
リング  
合成レザー  
57×57×24  
¥920×12P (←)  
[かぶせ箱：白化粧紙]



白

**RB62** ○  
リング  
ナタリーレザー  
76×76×50  
¥3,010×12P (12)  
[かぶせ箱：白化粧紙]



パール

**R816-SP** ○  
リング  
レザーペーパー  
76×65×48  
SP ¥500×10P (10)  
[かぶせ箱：白マット紙] 印P.20



白/紺

**RDB23** ●○  
リング  
合成レザー  
65×65×39  
¥1,380×6P (6)  
[かぶせ箱：白化粧紙]



白

**RDA18** ○  
リング  
合成レザー  
59×59×37  
¥1,380×6P (6)  
[かぶせ箱：白化粧紙]  
白レース付台紙

ネーム入れについては( )内の規定ネームロット単位でご注文ください。(←)表示のある商品はネーム入れができません。ネーム代は1ヶ20円の実費がかかります。  
SP マークの商品は数量に関係なく表示価格での販売です。

オーナメント・レース等は予告無しに仕様変更する場合がございます。

**RB77**  
 リング  
 ナタリーレザー  
 88×82×59  
 ¥2,310×12P (12)  
 かぶせ箱：白化粧紙



白/紺は開口部に銀の飾り罫付



2022/6/2  
販売終了

**RDD327**  
 リング2本差(ペア)  
 レザーペーパー  
 94×62×80  
 ¥3,450×6P (6)  
 かぶせ箱：白化粧紙

**RHB372**  
 リング  
 合成レザー  
 φ76×58  
 ¥1,870×12P (12)  
 かぶせ箱：白化粧紙



**RDA26**  
 リング  
 シャンタン  
 71×71×60  
 ¥2,480×6P (6)  
 かぶせ箱：白化粧紙



**RDA326**  
 リング  
 レザーペーパー  
 71×71×87  
 ¥3,510×6P (6)  
 かぶせ箱：白化粧紙



**RB353**  
 リングピロー  
 合成レザー  
 117×94×45  
 ¥2,740×12P (12)  
 かぶせ箱：白化粧紙



**RDA862**  
 リング2本差  
 レザーペーパー  
 93×61×47  
 ¥1,820×12P (12)  
 かぶせ箱：パール化粧紙



**RDC255**  
 リング2本差  
 合成レザー  
 76×42×40  
 ¥2,260×6P (6)  
 かぶせ箱：白化粧紙



**RDA255**  
 リング2本差  
 合成レザー  
 78×44×47  
 ¥2,160×6P (6)  
 かぶせ箱：白化粧紙



**RDC326**  
 リング  
 レザーペーパー  
 71×71×80  
 ¥2,280×6P (6)  
 かぶせ箱：白化粧紙



**RDC327**  
 リング2本差  
 レザーペーパー  
 94×62×80  
 ¥2,500×6P (6)  
 かぶせ箱：白化粧紙



**RB117**  
 リング2本差  
 ナタリーレザー  
 87×61×33  
 ¥1,080×12P (12)  
 かぶせ箱：白化粧紙 叩P.31



**RB231**  
 リング2本差  
 ナタリーレザー  
 100×83×44  
 ¥3,080×12P (12)  
 かぶせ箱：白化粧紙



**RB250**  
 リング2本差  
 ナタリーレザー  
 104×76×47  
 ¥1,710×12P (12)  
 かぶせ箱：白化粧紙

ネーム入れについては〈 〉内の規定ネームロット単位でご注文ください。〈-〉表示のある商品はネーム入れができません。ネーム代は1ヶ20円の実費がかかります。

オーナメント・レース等は予告無しに仕様変更する場合がございます。



白

**GS868** ○  
 リング・イヤリング・ペンダント  
 レザーペーパー  
 115×90×50  
 ジェムスコープ(φ17.5×53)付  
 ¥3,080×6P(12)  
 [かぶせ箱: 白化粧紙]  
 天部分に100mm×75mmサイズの  
 保証書用紙が収納可能です。  
 L41別売 P.P.59  
 ※保証書は商品に含まれません



台紙を取外し、ルースケースを  
 セットできます。  
 L41別売 P.P.59



黒

**GS368** ●  
 リング・イヤリング・ペンダント  
 合成レザー  
 96×83×46  
 ジェムスコープ(φ17.5×53)付  
 ¥2,580×12P(12)  
 [かぶせ箱: 黒化粧紙]  
 天部分に80mm×60mmサイズの  
 保証書用紙が収納可能です。  
 ※保証書は商品に含まれません



白  
※リングゲージ別売



黒  
※リングゲージ別売

**RG333** ○●  
 リングゲージ収納ボックス  
 レザーペーパー  
 181×112×46  
 ¥3,340(←)  
 [かぶせ箱: 白化粧紙]  
 [かぶせ箱: 黒化粧紙]

P.132  
 ※リングゲージは商品に含まれません



**697-SP**  
 リングゲージ  
 No.1~No.30  
 SP ¥2,770  
 P.132



**678-SP**  
 内甲丸リングゲージ  
 No.1~No.30  
 SP ¥3,390  
 P.132



白

**RB255** ○  
 リング2本差  
 合成レザー  
 76×41×37  
 ¥1,130×12P(12)  
 [かぶせ箱: 白化粧紙]



白

**RB327** ○●  
 リング2本差  
 レザーペーパー  
 90×58×45  
 ¥840×12P(12)  
 [かぶせ箱: 白化粧紙]



ピンク



白

**RB269** ○  
 リング2本差  
 合成レザー  
 88×78×48  
 ¥1,300×12P(12)  
 [かぶせ箱: 白化粧紙]

ティアラケース・ティアラスタンド  
 ご要望に応じてオリジナルのサイズや仕様でお作りいたします。



**430** [受注生産]  
 ティアラケース  
 合成レザー  
 210×210×120  
 ¥39,600(参考価格)  
 [かぶせ箱: エンジ化粧紙]



白

**V-MA-010** ○  
 マリッジペア(幅広対応)  
 レザーペーパー  
 103×90×70  
 SP ¥5,000×6P(←)  
 [かぶせ箱: 白化粧紙]



白

**V-MA-020** ○  
 リング2本差  
 グログラン  
 70×65×48  
 SP ¥2,030×6P(24)  
 [ケーキ箱: 白化粧紙]



フタ上: 刺繍仕上げ



焦茶

**557** ●●  
 フリー(スポンジ入)  
 人工スエード  
 182×227×37  
 ¥11,160  
 [クラフト箱] P.61, P.139

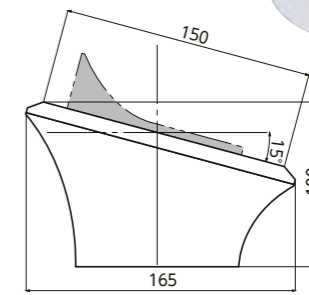

**1971** [受注生産]  
 ティアラスタンド  
 合成レザー(カプリタス)  
 170×165×100  
 ¥25,300(参考価格)  
 P.109

SP マークの商品は数量に関係なく表示価格での販売です。こちらは取り寄せ商品のため、通常2~5営業日で発送いたします。また、品切れの場合もございますのでご了承ください。

ネーム入れについては〈 〉内の規定ネームロット単位でご注文ください。〈-〉表示のある商品はネーム入れができません。ネーム代は1ヶ20円の実費がかかります。

# リングピロー RING PILLOW



白 シャンパン

## RD1892-SP

リボンピローセット  
(ギフトボックス付)  
156×156×43  
SP ¥2,370  
かぶせ箱：白化粧紙

## 1892-SP

リボンピロー  
ポリエステル  
135×135×40  
SP ¥1,980



白

## RD1879-SP

グレースピローセット  
(ギフトボックス付)  
186×136×43  
SP ¥3,250  
かぶせ箱：白化粧紙

## 1879-SP

グレースピロー  
ポリエステル  
180×130×40  
SP ¥2,750  
トムソン箱：白コート紙



白

## 1881-SP

ヘリオスピロー  
ナイロン/コットン  
170×110×30  
SP ¥1,850



白

## 1873-SP

ベロアリボンピロー  
ポリエステル/コットン  
163×100×30  
SP ¥2,420

リングピローケース&ボックス ご希望に応じてオリジナルのサイズや仕様でお作りいたします。



白

ピンク

ブルー



RD1867-SP

## RD1867-SP

フラワーピローセット  
(ギフトボックス付)  
156×156×43  
SP ¥2,370  
かぶせ箱：白化粧紙

## 1867-SP

フラワーピロー  
ポリエステル  
140×140×40  
SP ¥1,980  
トムソン箱：白コート紙

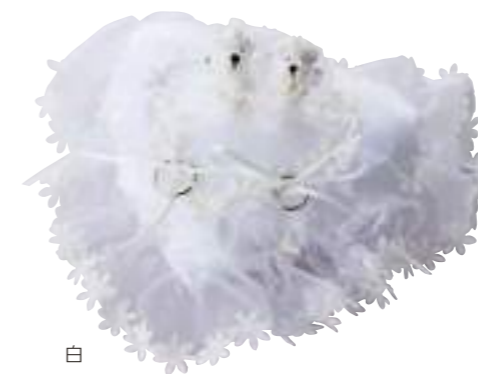

白

## RD1856-SP

ハートペアピローセット  
(ギフトボックス付)  
166×166×73  
SP ¥4,790  
かぶせ箱：白化粧紙

## 1856-SP

ハートペアピロー  
ポリエステル  
220×240×85  
SP ¥4,180  
トムソン箱：白コート紙



白

## RD1878-SP

フラワーピローセット  
(ギフトボックス付)  
166×166×73  
SP ¥3,250  
かぶせ箱：白化粧紙

## 1878-SP

フラワーピロー  
ポリエステル  
200×200×40  
SP ¥2,750  
トムソン箱：白コート紙



白

## RD1854-SP

フラワーピローセット  
(ギフトボックス付)  
156×156×43  
SP ¥2,370  
かぶせ箱：白化粧紙

## 1854-SP

フラワーピロー  
ポリエステル  
140×140×50  
SP ¥1,980  
トムソン箱：白コート紙



白

## RD1869-SP

ローズピローセット  
(ギフトボックス付)  
166×166×73  
SP ¥2,700  
かぶせ箱：白化粧紙

## 1869-SP

ローズピロー  
ポリエステル  
170×170×70  
SP ¥2,200  
トムソン箱：白コート紙

SP マークの商品は数量に関係なく表示価格での販売です。オーナメント・レース等は予告無しに仕様変更する場合がございます。

# 寿 KOTOBUKI

BRIDAL CASE

**RK261**  
 リング2本差  
 織物(鶴柄)  
 127×119×85  
 ¥7,150×6P(6)  
 [かぶせ箱: 紅白エボシ紙]  
 織物の工程上、赤糸が透けて見えますが汚れではございません。



**261P**  
 RK261用水引  
 505×123  
 ¥470×6P



**RW270**  
 リング  
 桐  
 73×73×61  
 ¥3,160×12P(12)  
 [かぶせ箱: 紅白エボシ紙]

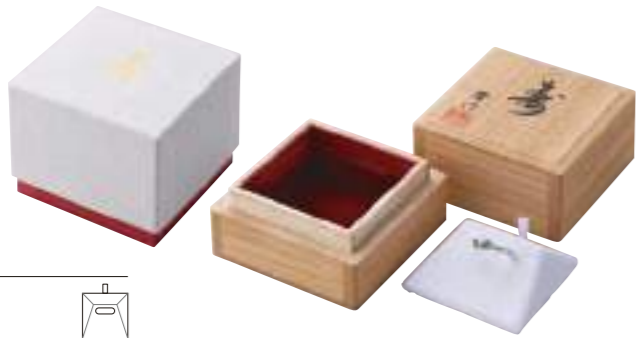

**270P**  
 RW270用水引  
 364×85  
 ¥450×12P

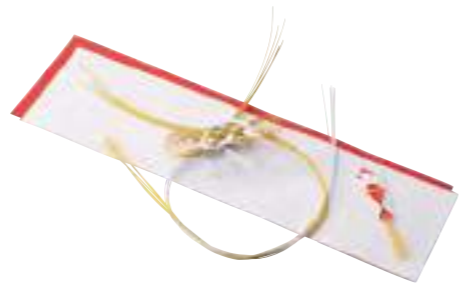

**RK281**  
 リング2本差  
 織物(鶴柄)  
 99×82×44  
 ¥3,190×12P(12)  
 [かぶせ箱: 紅白エボシ紙]  
 織物の工程上、赤糸が透けて見えますが汚れではございません。



**RK250**  
 リング2本差  
 ベルベット  
 104×76×47  
 ¥1,290×12P(12)  
 [かぶせ箱: 紅白エボシ紙]



**RKA26**  
 リング  
 織物(鶴柄)  
 68×68×44  
 ¥1,210×12P(12)  
 [かぶせ箱: 紅白エボシ紙]



**RKA240**  
 リング  
 織物(鶴柄)  
 93×70×41  
 ¥1,630×12P(12)  
 [かぶせ箱: 紅白エボシ紙]



**RK107**  
 リング2本差  
 ベルベット  
 86×61×32  
 ¥830×12P(12)  
 [かぶせ箱: 紅白エボシ紙]



ネーム入れについては( )内の規定ネームロット単位でご注文ください。ネーム代は1ヶ20円の実費がかかります。

BRIDAL CASE

寿



**RW250**  
 リング2本差桐箱水引付  
 ベルベット  
 127×100×62  
 ¥3,520×6P(6)  
 [かぶせ箱: 紅白エボシ紙]



**RBW250**  
 リング2本差桐箱水引付  
 ナタリーレザー  
 127×100×62  
 ¥4,020×6P(6)  
 [かぶせ箱: 紅白エボシ紙]



**NK700**  
 ネックレス  
 ベルベット  
 177×110×38  
 ¥1,920×6P(6)  
 [かぶせ箱: 紅白エボシ紙]



**NEK700**  
 ネックレス・イヤリング  
 ベルベット  
 177×110×38  
 ¥1,970×6P(6)  
 [かぶせ箱: 紅白エボシ紙]



**NERK700**  
 ネックレス・イヤリング・リング  
 ベルベット  
 177×110×38  
 ¥2,030×6P(6)  
 [かぶせ箱: 紅白エボシ紙]



フタ上に花珠マーク入り  
 フタ裏は、691P(別売)保証書が収納可能



**691P**  
 保証書用紙  
 218×289  
 ¥140×20P(20・20ヶ)  
 ②P.64



**N188H**  
 ネックレス  
 桐  
 フタ: 花珠マーク入  
 170×244×46  
 ¥3,630×6P(6)  
 [かぶせ箱: 白ツヤ紙] ②P.64



**NE188H**  
 ネックレス・イヤリング  
 桐  
 フタ: 花珠マーク入  
 170×244×46  
 ¥3,680×6P(6)  
 [かぶせ箱: 白ツヤ紙] ②P.64



**NER188H**  
 ネックレス・イヤリング・リング  
 桐  
 フタ: 花珠マーク入  
 170×244×46  
 ¥3,730×6P(6)  
 [かぶせ箱: 白ツヤ紙] ②P.64



## 保証書

## GUARANTEE



保証書ブックは高級感のある浮出し加工が施されています。  
※855を除く



ピンク 白

**845B**  
保証書ブック  
ビニールレザー  
92×130×8  
¥490×20P (←)  
※保証書用紙別売

**845P**  
保証書用紙  
172×123  
¥110×20P (←@20・20ヶ)



白

**692B**  
保証書ブック  
ビニールレザー  
192×137×6  
¥420×20P (←)  
※保証書用紙・ビニールカバー別売

**692V**  
ビニールカバー  
207×154  
¥190×20P (←)  
※692B専用ビニールカバー

**692P**  
保証書用紙  
182×257  
¥130×20P (←@20・20ヶ)



ベージュ

**695B**  
保証書ブック  
ビニールレザー  
130×90×6  
¥290×20P (←)  
※保証書用紙別売

**695P**  
保証書用紙  
250×85  
¥90×20P (←@20・20ヶ)



紺  
黒

**694B**  
保証書ブック  
ビニールレザー  
156×228×6  
¥530×20P (←)  
※保証書用紙・ビニールカバー別売

**694V**  
ビニールカバー  
169×244  
¥190×20P (←)  
※694B専用ビニールカバー

**855**  
保証書セット(袋付)  
ビニールレザー  
105×181×4  
¥590×20P (←@20・20ヶ)  
※カバー20入りと用紙20入りを  
1セットでお届けします。

**855P**  
保証書用紙  
195×170  
¥130×20P (←@20・20ヶ)

**694P**  
保証書用紙  
289×218  
¥150×20P (←@20・20ヶ)



## 証明書

**680**  
証明書(A5サイズ)  
148×210  
¥130×20P (←@20・60ヶ)



**670**  
証明書(A6サイズ)  
148×105  
¥110×20P (←@20・60ヶ)



PREMIUM GOODS

JEWELRY POUCH  
JEWELRY BOX  
BUILD TO ORDER

773

ポーチ  
サテン  
φ280 (90×90×90)  
¥1,080×10P (-)

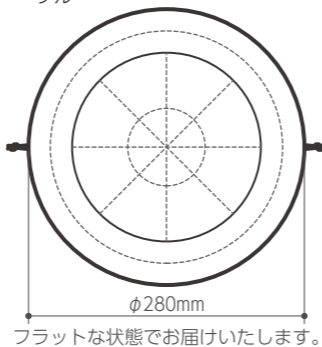

786

ファスナーポーチ  
ベルベット  
120×90×30  
¥780×10P (-)



794

タッセル巾着ポーチ  
クラッシュペロア  
115×140×8  
¥230×20P (-)  
10枚入りを2パックでお届けします。



792

トラベルポーチ  
グログラン  
150×90×30  
¥1,400 (-)



<-> 表示のある商品はネーム入れができません。

各色アソート 12ヶのセット販売となります。  
※色のご指定はできません。  
※アソートカラーは生産ロット単位で変更になる場合がございます。

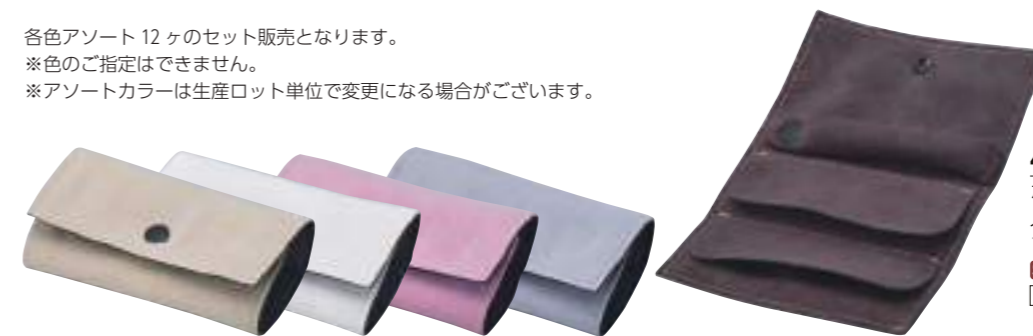

467-SP

ポーチ  
人工スエード  
115×65×20  
SP ¥880×12P (-)  
トムソン箱：白コート紙



747

サテンポーチ  
サテン  
95×30×65  
¥660×10P (-)



748

サテンポーチ  
サテン  
170×40×90  
¥1,020×10P (-)



745

サテンポーチ  
サテン  
90×35×75  
¥510×10P (-)

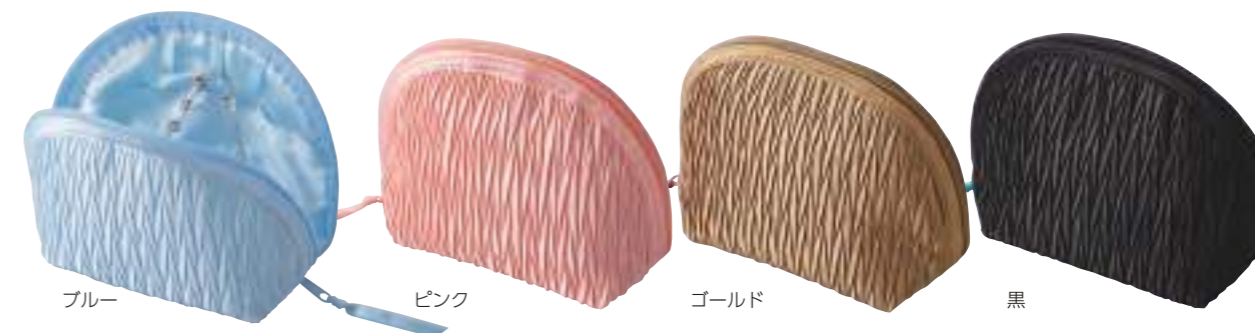

746

サテンポーチ  
サテン  
140×65×115  
¥860×10P (-)



SP マークの商品は数量に関係なく表示価格での販売です。

**J104CV** ●●●●  
 アクセサリーケース  
 クラッシュペロア  
 86×57×32  
 ¥1,410×12P〈12〉  
 [かぶせ箱：白ツヤ紙]



ピンク グレー グリーン

**J500CV** ●●●●  
 アクセサリーケース  
 クラッシュペロア  
 92×97×28  
 ¥1,740×12P〈12〉  
 [かぶせ箱：白ツヤ紙]



グリーン ピンク グレー



グレー ピンク ブルー エンジ 黒

**103** ●●●●●  
 アクセサリーケース  
 セーム  
 87×58×35  
 ¥1,080×12P〈12〉  
 [かぶせ箱：白ツヤ紙]



アイボリー 赤

**104F** ●●●●  
 アクセサリーケース  
 サテン/花柄クロス  
 87×54×32  
 ¥1,020×12P〈-〉  
 [かぶせ箱：白ツヤ紙]



ピンク ブルー

**102** ●●●●  
 ピアスケース  
 サテン/パイル  
 80×66×31  
 ¥1,020×12P〈12〉  
 [かぶせ箱：白ツヤ紙]  
 6組のピアスが収納できます。



アイボリー ピンク 赤



グレー ピンク ブルー 黒

**442** ●●●●  
 宝石箱  
 人工スエード  
 100×55×35  
 ¥740×10P〈-〉  
 [かぶせ箱：白ツヤ紙]



グレー ピンク ブルー 黒

**V-WT-13-SP** ●●●●  
 宝石箱  
 人工スエード  
 102×87×62  
 SP ¥1,350×10P〈-〉  
 [かぶせ箱：白ツヤ紙]



パール 黒 ピンク アイボリー ポーチ付

**V-CS-9010-SP** ○●●●  
 宝石箱  
 レザーペーパー  
 130×85×62  
 SP ¥1,350×10P〈-〉  
 [かぶせ箱：白ツヤ紙]



赤 紺 黒

**J328** ●●●●  
 宝石箱(ポーチ付)  
 レザーペーパー  
 96×87×48  
 ¥1,660×12P〈12〉  
 [かぶせ箱：白化粧紙]

**J866** ●●●●  
 宝石箱  
 レザーペーパー  
 101×86×59  
 ¥1,750×6P〈-〉  
 ●●● [かぶせ箱：白化粧紙]  
 ● [かぶせ箱：黒化粧紙]

ネーム入れについては〈 〉内の規定ネームロット単位でご注文ください。〈-〉表示のある商品はネーム入れができません。ネーム代は1ヶ20円の実費がかかります。

SP マークの商品は数量に関係なく表示価格での販売です。こちらは取り寄せ商品のため、通常2~5営業日で発送いたします。また、品切れの場合もございますのでご了承ください。

PREMIUM GOODS

プレミアムグッズ

PREMIUM GOODS

プレミアムグッズ

## 103HP

アクセサリケース  
花柄クロス  
87×58×35  
¥1,080×12P (12)  
【かぶせ箱：白ツヤ紙】  
P.37



## 757HP

ポーチ  
花柄クロス  
150×100×25  
¥2,400 (←)  
【トムソン箱：白コート紙】  
P.37



## 401HP

宝石箱  
花柄クロス  
181×143×63  
¥9,570 (←)  
【かぶせ箱：白ツヤ紙】



## 405HP

宝石箱  
花柄クロス  
100×83×52  
¥2,600 (←)  
【かぶせ箱：白ツヤ紙】



## 420

宝石箱  
レザーペーパー  
192×200×45  
¥4,260 (←)  
【かぶせ箱：白ツヤ紙】



赤

黒



## 449

3段宝石箱  
合成レザー  
230×115×115  
¥37,400 (←)  
【かぶせ箱：エンジ化粧紙】



焦茶



## 443

宝石箱(鍵付)  
レザーペーパー  
206×162×81  
¥6,160 (←)  
【かぶせ箱：白ツヤ紙】

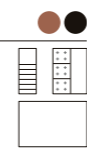

ブラウン

黒



## 413

宝石箱(鍵付)  
合成レザー  
240×178×68  
¥19,910 (←)  
【かぶせ箱：エンジ化粧紙】



白

黒



## 459

3段宝石箱(鍵付)  
合成レザー  
300×208×106  
¥43,450 (←)  
【かぶせ箱：エンジ化粧紙】



黒



## オーダーメイド本革張り

ご希望に応じたオリジナルサイズでお作りします。

447

受注生産

3段宝石箱(鍵付)  
外装:本革 内装:セクレ  
251×190×141  
¥143,000 (参考価格)

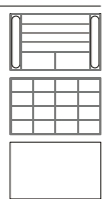

## オーダーカラーも承ります

P.84~P.85に掲載の449・413・459の宝石箱は

P.153~P.156のカラーサンプルからお選びいただき

受注・製作いたします。価格と納期につきましては

ご注文数や仕様により異なりますので、お気軽にご相談ください。



469

受注生産

3段宝石箱(鍵付)  
外装:本革 内装:セクレ  
300×208×106  
¥104,500 (参考価格)  
P.43



## オリジナルメダルケース・ペンケース・キーケース

**Custom** マークの9型からお選びいただけます。価格は仕様、数量により異なりますのでお問い合わせください。



**M300** **Custom**  
109×109×32



**M603A** **Custom**  
132×118×33



**M500** **Custom**  
93×92×28



**M205** **Custom**  
93×112×32



**M600** **Custom**  
128×187×32

**M7** **Custom**  
92×142×31



**M50** **Custom**  
73×87×31



**K135A** **Custom**  
160×59×22



**M603** **Custom**  
132×118×40

**M603A** **Custom**  
132×118×33



SHOP DISPLAY

SB LEATHER

LAMOUS®

SHANTUNG

WOOD DISPLAY

PLASTIC &amp; STEEL DISPLAY

SHOP TOOL

SBレザー  
SB LEATHER



きめ細かなテクスチャーが特徴のSBレザーは、アローケースオリジナルの高品質合成レザーです。基本色の白に加え●印付きの商品は黒もお選びいただけます。オーダーカラーについてはP.152~P.156をご参照ください。



**1186** ○●  
リングスタンド  
LL 41×53×50 ¥3,080  
L 41×50×40 ¥2,780  
S 41×47×30 ¥2,560



**1187** ○●  
ペアリングスタンド  
L 71×50×40 ¥3,190  
S 71×47×30 ¥2,970



**1188** ○●  
リング3本差スタンド  
L 106×50×40 ¥3,830  
S 106×47×30 ¥3,560



**1165** ○  
リングスタンド  
L 31×44×70 ¥2,090  
S 30×34×48 ¥1,870



**1144** ○  
リングスタンド  
L 26×26×61 ¥1,980  
M 26×26×41 ¥1,820  
S 26×26×21 ¥1,650



**1145** ○  
ペアリングスタンド  
L 61×26×41 ¥2,260  
S 61×26×21 ¥2,090



**1137** ○●  
リングスタンド  
L 45×48×70 ¥2,040  
M 45×48×50 ¥1,870  
S 45×48×30 ¥1,690



**1138** ○●  
リングスタンド  
L 60×60×110 ¥1,910  
M 60×60×80 ¥1,690  
S 60×60×50 ¥1,470



**1130** ○  
リングスタンド  
L 60×52×95 ¥1,650  
M 60×52×67 ¥1,480



**1118** ○●  
リングスタンド  
L 46×46×85 ¥1,630  
M 46×46×62 ¥1,530  
S 46×46×39 ¥1,400



**1120** ○  
リングスタンド  
L 41×39×74 ¥1,600  
M 41×39×59 ¥1,500  
S 41×39×44 ¥1,410



**1109** ○  
輪金式リングスタンド  
L 40×40×75 ¥2,260  
M 40×40×55 ¥2,020  
S 40×40×35 ¥1,850



**1148** ○  
爪式リングスタンド  
L 45×45×88 ¥2,440  
M 45×45×58 ¥2,240  
S 45×45×28 ¥2,040



**1174** ○  
爪式リングスタンド  
L 31×31×115 ¥2,260  
M 31×31×65 ¥1,910  
S 31×31×40 ¥1,690



**1123** ○●  
爪式リングスタンド  
L 31×34×70 ¥1,430  
M 31×34×50 ¥1,290  
S 31×34×30 ¥1,160  
SS 31×34×10 ¥410



**1107** ○  
リングスタンド  
36×61×45 ¥2,840



**1140** ○●  
リングスタンド  
34×38×1 ¥160×10P



**1150** ○●  
爪式リングスタンド  
38×42×12 ¥450



**1122** ○●  
リングスタンド  
L φ30×32 ¥1,020  
S φ30×24 ¥980



**1121** ○●  
リングスタンド  
L 33×30×26 ¥980  
S 33×30×21 ¥950



**1227** ○  
ペアリングスタンド  
65×30×21 ¥1,240



**1209** ○●  
リングスタンド(1509対応)  
L 212×41×17 ¥3,690  
S 143×41×17 ¥3,250  
※P.125



**1104** ○  
ミニリングスタンド  
L 150×28×19 ¥3,000  
M 60×28×19 ¥2,060  
S 28×28×19 ¥1,650



**1202** ○  
リング3列6本差スタンド  
95×150×35 ¥6,330



**1203** ○  
リング3列12本差スタンド  
150×150×35 ¥7,410



**1303** ○  
ペンダント4本掛  
150×150×35 ¥6,380



**1223** ○  
リング60本差スタンド  
290×220×60 ¥14,410



**1216** ○  
リング24本差スタンド  
240×200×65 ¥10,200



**1381** ○  
パール10列  
500×245×20 ¥18,700

**1371G**  
**1371S** ○

ペンダントスタンド  
L 93×85×205 ¥6,380  
M 93×85×165 ¥6,380  
S 93×85×125 ¥6,380



背面にチェーン・タグ留爪付

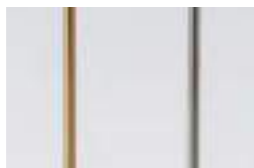

G:脚棒ゴールド S:脚棒シルバー



**1354** ○

アクセサリースタンド  
L 100×72×120 ¥3,300  
M 80×68×102 ¥2,800  
S 50×56×84 ¥2,090



チェーン留用モビロンバンド付



**1992** ○

ネックレススタンド  
L 51×51×141 ¥4,180  
S 41×41×83 ¥3,410



背面にネックレス用ピン付



**1350** ○●

ペンダントスタンド  
L 90×60×120 ¥2,580  
S 60×55×90 ¥2,230



**1360** ○●

ペンダントスタンド  
L 75×50×78 ¥1,630  
S 60×42×65 ¥1,520



**1362** ○●

ペンダントスタンド  
102×97×20 ¥2,100



**1373** ○●

ペンダントスタンド  
100×95×85 ¥3,680



**1394** ○●

ペンダントスタンド  
129×131×68 ¥3,410



**1395** ○●

ネックレススタンド  
171×174×93 ¥4,840



**1396** ○

ネックレススタンド  
191×155×77 ¥7,810



**1396E** ○

イヤリング付ネックレススタンド  
191×155×77 ¥8,970



**1396ER** ○

イヤリング・リング付ネックレススタンド  
191×155×77 ¥9,520



**1384** ○

ネックレススタンド  
L 182×196×85 ¥8,030  
S 182×196×45 ¥7,150



**1311** ○●

ペンダントスタンド  
78×50×200 ¥1,280



**1310** ○●

ペンダントスタンド  
62×35×122 ¥1,060



**1330** ○  
ネックレススタンド  
205×188×413 ¥19,250



**1329** ○  
ネックレススタンド  
161×140×244 ¥12,430



**1390** ○  
ネックレススタンド  
208×160×380 ¥13,970



**1389** ○  
ネックレススタンド  
168×135×210 ¥9,460



**1379** ○  
ネックレススタンド  
156×158×170 ¥9,460



1390

1389

1379

**1342** ○  
ネックレススタンド  
200×152×397 ¥31,900



**1341** ○  
ネックレススタンド  
186×147×319 ¥28,600



**1340** ○  
ネックレススタンド  
172×155×142 ¥21,560



1398



1388



**1398** ○●  
ネックレススタンド  
162×145×354 ¥9,020  
折りたたみ式スタンド機能付

**1388** ○●  
ネックレススタンド  
156×140×235 ¥6,490  
角度調節可能  
折りたたみ式スタンド機能付



角度調節が可能 (1388のみ)

**1347** ○  
ネックレススタンド  
168×147×355 ¥8,250



**1346** ○  
ネックレススタンド  
168×109×281 ¥7,140



**1345** ○  
ネックレススタンド  
141×149×274 ¥8,090



**1344** ○  
ネックレススタンド  
141×127×201 ¥7,670



**1336** 受注生産

ハイケース用トルソー  
215×198×435 ¥74,800  
合成レザー (カプリタス214)

オーダー対応素材  
(合成レザー)  
カプリタス P.153  
(人工スエード)  
ウルトラスエード® P.154  
ラムース® P.155  
セクレ P.156

**1334** 受注生産

ローケース用トルソー  
185×180×125 ¥34,100  
合成レザー (カプリタス214)

オーダー対応素材  
(合成レザー)  
カプリタス P.153  
(人工スエード)  
ウルトラスエード® P.154  
ラムース® P.155  
セクレ P.156



受注生産品につき、お届けまで約3週間いただいております。

1336・1334のオーダー対応素材は、P.153～P.156のカラーサンプルからお選びください。※価格は素材により異なります。

**1319** ○

ネックレス15本掛  
275×150×450 ¥13,590  
背面:固定式L型プレート付  
展示角度70°

**1318** ○

ネックレス15本掛  
275×120×285 ¥10,610  
背面:固定式L型プレート付  
展示角度70°

**1317** ○

ネックレス15本掛  
275×285×80 ¥10,510  
背面:固定式L型プレート付  
展示角度12°

軽量コンパクトな折畳み式ネックレススタンド。背面の脚部はフラットに折畳み可能です。  
※こちらの商品のオーダーカラー対応は各10ヶから承ります。P.152～P.157

**1387** ○

ネックレススタンド  
240×135×250 ¥9,240

**1386** ○

ネックレススタンド  
240×90×190 ¥8,470

**1363** ○●

ペンダントスタンド  
128×65×130 ¥2,420

**1305** ○●

ネックレススタンド  
165×130×440 ¥6,990  
165×420×150 (ヨコ置き時)  
合成レザー (カプリタス101)

**1304** ○●

ネックレススタンド  
165×65×210 ¥5,140  
165×195×178 (ヨコ置き時)  
合成レザー (カプリタス101)

**1309** ○●

ロングネックレス15本掛  
300×178×405 ¥10,440  
300×405×178 (ヨコ置き時)  
合成レザー (カプリタス101)

**1307** ○●

ネックレス15本掛  
300×90×260 ¥7,320  
300×260×90 (ヨコ置き時)  
合成レザー (カプリタス101)



マジックテープ取付け位置により  
ヨコ置きタテ置き双方に対応。

**1355** ○●

ネックレススタンド  
150×124×194 ¥3,000  
パイル (フロッキー)

**1349** ○●

折たたみ式ネックレススタンド  
130×110×158 ¥730  
パイル (フロッキー)  
P.53



台紙内にチェーンが収納できます。

## 壁面用ネックレスパネル

**1375** ○

ネックレス20本掛  
360×15×280 ¥9,900  
取付金具付

**1981G**  
**1981S** ○

イヤリング・ピアススタンド  
L 60×40×175 ¥4,730  
M 60×40×135 ¥4,730  
S 60×40×95 ¥4,730



G:脚棒ゴールド S:脚棒シルバー



**1989** ○●

イヤリング・ピアススタンド  
L 70×50×120 ¥6,820  
S 70×50×80 ¥6,710  
※T型金物は塗装仕上げ



**1988** ○●

イヤリング・ピアススタンド  
L 60×40×129 ¥2,810  
S 60×40×95 ¥2,640



**1925** ○●

イヤリング・ピアススタンド  
L 31×41×98 ¥2,420  
S 31×41×70 ¥2,310



**1986** ○

イヤリング・ピアススタンド  
L 41×42×92 ¥3,500  
S 41×37×62 ¥3,170

**1987** ●●●

イヤリング・ピアススタンド  
L 65×40×130 ¥10,450  
M 50×30×76 ¥9,240  
S 35×25×44 ¥8,360  
※T型金物はメッキ仕上げ



ブロンズ



ゴールド



シルバー



**1994** ○

イヤリング・ピアススタンド  
62×41×77 ¥1,050



**1934** ○●

イヤリング・ピアススタンド  
L 36×30×65 ¥1,210  
S 36×24×42 ¥940



**1980** ○

アクセサリースタンド  
L 46×48×80 ¥1,580  
S 46×32×55 ¥1,520



**1982** ○

イヤリング・ピアススタンド  
L 90×45×165 ¥2,750  
S 80×45×117 ¥2,640



**1993** ○

イヤリング・ピアススタンド  
L 65×52×135 ¥2,090  
S 65×52×80 ¥1,930



チェーン&タグ収納スペース付



**1996** ○

ペンダント・ピアススタンド  
LL 41×54×52 ¥3,080  
L 41×51×42 ¥2,780  
S 41×48×32 ¥2,560



**1997** ○

ペンダント2本掛・ピアス2組スタンド  
L 71×51×42 ¥3,190  
S 71×48×32 ¥2,970



**1998** ○

ペンダント3本掛・ピアス3組スタンド  
L 106×51×42 ¥3,830  
S 106×48×32 ¥3,560



**1364** ○  
アクセサリースタンド  
32×160×35 ¥1,320



**1365** ○●  
アクセサリースタンド  
52×240×50 ¥1,490



**1954** ○●  
アクセサリースタンド  
30×270×45 ¥1,380



**1927** ○  
ネックレスパー  
L 101×26×21 ¥2,150  
S 51×26×21 ¥1,930



**1912** ○  
アクセサリースタンド  
100×41×21 ¥2,420



**1945** ○  
T字型スタンド  
L 140×40×85 ¥5,610  
S 140×40×65 ¥5,500



**1942** ○●  
クッション  
L 200×200×50 ¥2,420  
M 150×150×40 ¥1,820  
S 100×100×30 ¥1,060  
SS 70×70×20 ¥940



**1919E** ○●  
イヤリングスタンド  
35×55×25 ¥600

**1950** ○●  
ブローチスタンド(爪部回転式)  
L 90×60×120 ¥2,260  
S 60×55×90 ¥1,900



**1350-S** ○●  
タイ留め・ペンダントスタンド  
60×55×90 ¥2,230  
P.92

**1919P** ○●  
ペントップスタンド  
35×55×25 ¥600

**1919PS** ○●  
ピアス・タイタックスタンド  
35×55×25 ¥600



**1978** ●  
腕時計スタンド  
44×57×120 ¥2,860  
ラバー/合成レザー  
P.63



**1984** ○●  
腕時計スタンド  
80×80×272 ¥4,620  
P.63



**1946** ○  
腕時計用クッション  
53×78×30 ¥940  
P.63



**1969** ○  
腕時計用クッション  
54×76×40 ¥3,740  
P.63



**1966** ○●  
プレスレット・腕時計スタンド  
65×50×40 ¥2,500  
P.63



**1965** ○●  
プレスレット・腕時計スタンド  
50×55×100 ¥2,500  
P.63



4段階の長さや角度調整が可能



2022/6/13  
販売終了

**1967** ○  
腕時計スタンド  
50×50×100 ¥1,280  
プラスチック/塗木  
長さ・角度調整が可能  
P.63, P.119



2022/6/13  
販売終了

チョコ  
マロン

**1967NW** ●●  
腕時計スタンド  
50×50×100 ¥1,280  
プラスチック/塗木  
長さ・角度調整が可能  
P.63, P.115



2021/10/25  
販売終了



白  
クリア

**1968** ○@  
腕時計スタンド  
35×71×90 ¥660  
プラスチック  
長さ・角度調整が可能  
P.63



セット内容  
額縁ケース  
クッション  
イーゼルスタンド

※背面金具付で壁掛けが可能  
ゴールド塗装/エンジェルベット



**B119**  
ブローチ(スタンド付)   
190×190×65  
(ガラス面:114×114)  
¥12,870



**B129**  
ブローチ・ネックレス(スタンド付)   
230×230×65  
(ガラス面:154×154)  
¥15,180

ユニットディスプレイ 90

# UNIT DISPLAY 90

美しく整列した展示が可能なユニットディスプレイ90は、様々なシチュエーションに対応するディスプレイシステムです。各種ツールは個別にご利用いただける仕様となっております。



**1531F** ○  
ステージ  
90×90×18 ¥2,820



**1533F** ○  
ステージ  
180×180×18 ¥4,400



**1531E** ○  
イヤリング・ピアススタンド  
90×90×36 ¥3,300



**1533W** ○  
ブレスレット・腕時計スタンド  
180×180×44 ¥8,760



**1531R** ○  
爪式リングスタンド  
90×90×22 ¥3,060



**1533P** ○  
ペンダント3本掛スタンド  
180×180×18 ¥5,640



**1531P** ○  
ペンダントスタンド  
90×90×18 ¥3,850



**1533N** ○  
ネックレススタンド  
180×180×29 ¥5,170



**1241** ○  
ペアリングスタンド  
90×90×21 ¥4,070



**1243** ○  
リング12本差スタンド  
180×180×21 ¥6,980



**1532F** ○  
ステージ  
180×90×18 ¥3,590



**1242** ○  
リング4本差スタンド  
180×90×21 ¥5,200



**1534N** ○  
ネックレススタンド  
180×360×29 ¥8,800



**1534P** ○  
ペンダント3本掛スタンド  
180×360×18 ¥9,130



〈セット例〉

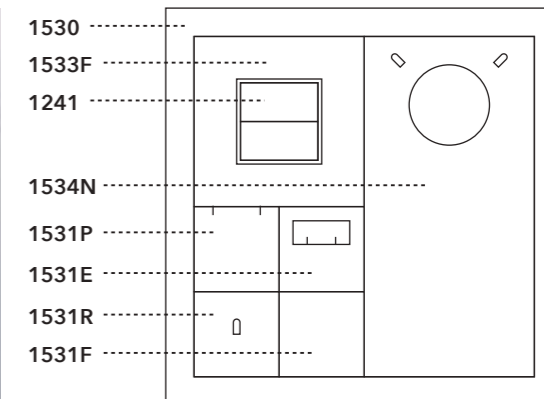

SHOP DISPLAY

サバザ

SHOP DISPLAY

サバザ

**1530** ○  
 ユニットフレーム  
 420×420×19 ¥12,430



**1537** ○  
 ユニットフレームステージ  
 400×400×12 ¥9,570  
 (内寸: 360×360×3)



〈セット例〉 BRIDAL RING DISPLAY

<b>1537</b>	ユニットフレームステージ	x1
<b>1243</b>	リング12本差スタンド	x2
<b>1241</b>	ペアリングスタンド	x4
<b>1531R</b>	爪式リングスタンド	x2
<b>1532F</b>	ステージ	x1

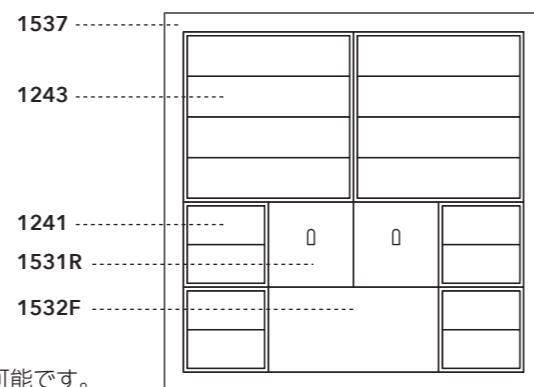

ブライダルにご利用いただけるリングディスプレイ。  
 中央前方部のフリースペースには、キャプション・ポップ等の設置が可能です。

〈セット例〉 GIFT JEWELRY DISPLAY

<b>1537</b>	ユニットフレームステージ	x1
<b>1531E</b>	イヤリング・ピアススタンド	x2
<b>1531P</b>	ペンダントスタンド	x4
<b>1533P</b>	ペンダント3本掛スタンド	x1
<b>1241</b>	ペアリングスタンド	x4
<b>1532F</b>	ステージ	x1

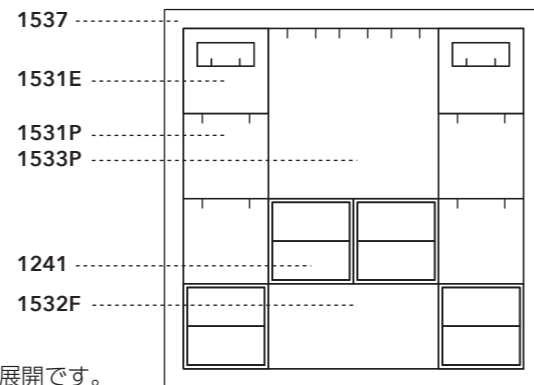

ペンダントやリング、イヤリングピアス等のギフトジュエリー向けの展開です。

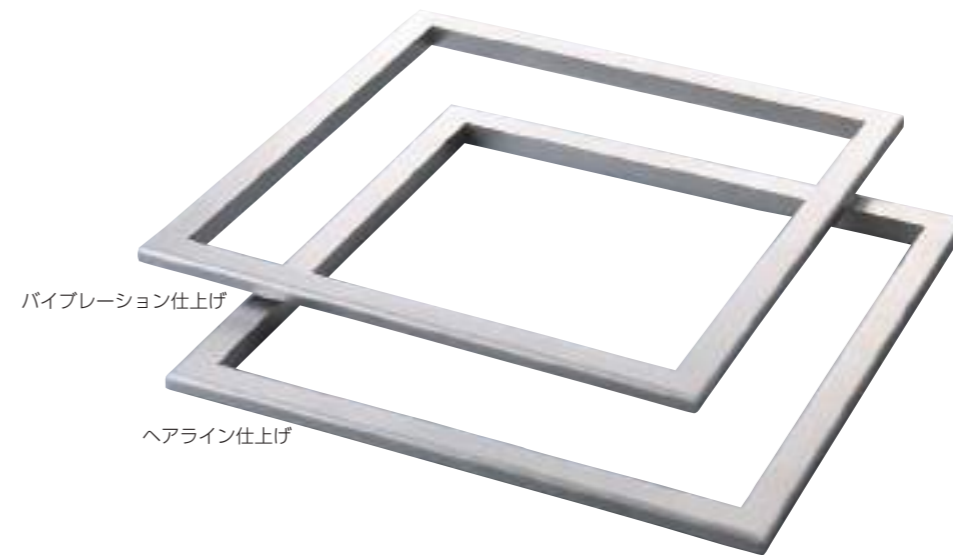

**1535** 受注生産  
 ユニットフレーム(参考価格)  
 410×410×19 ¥67,650  
 ステンレス



パイブレーション仕上げ



ヘアライン仕上げ

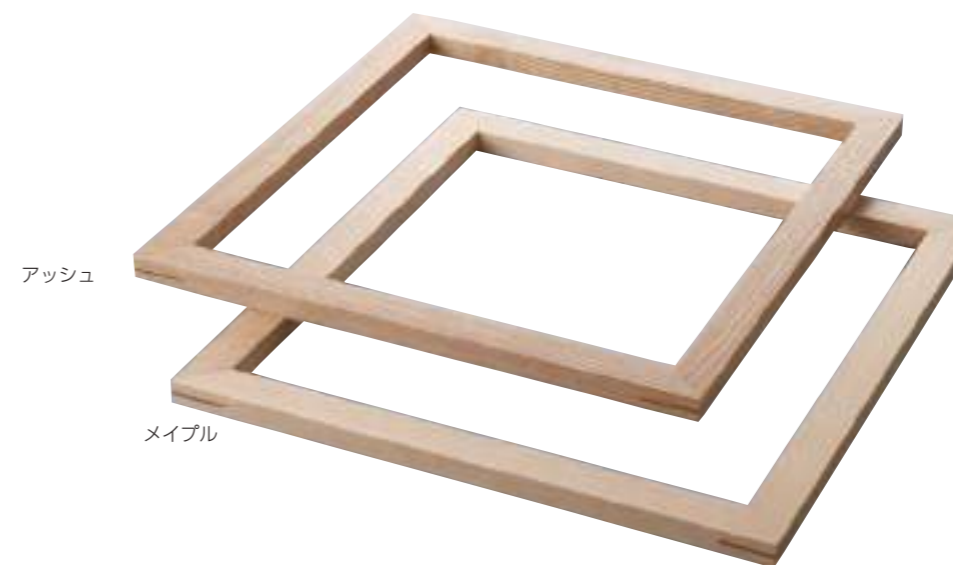

**1536** 受注生産  
 ユニットフレーム(参考価格)  
 420×420×19 ¥33,770  
 クリア塗装仕上げ



アッシュ



メイプル

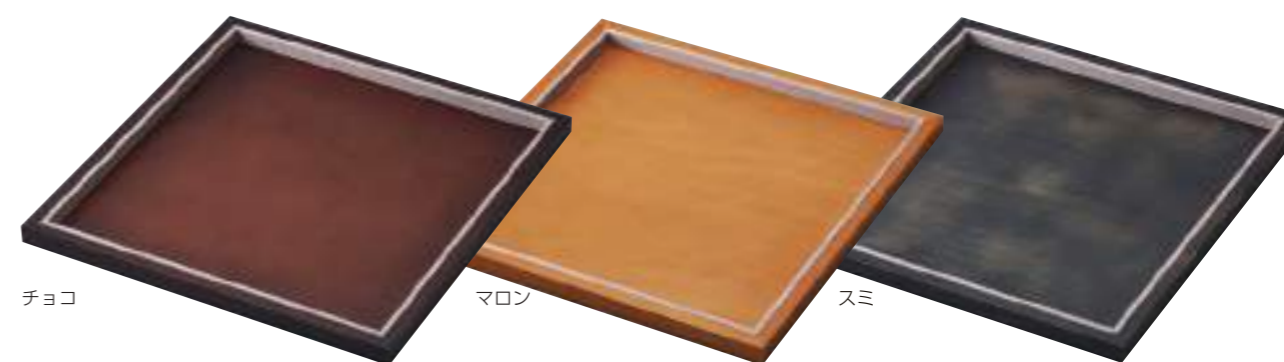

チョコ

マロン

スミ

**1636NW** 受注生産  
**1636AT** 受注生産  
 ユニットフレームステージ  
 300×300×15 (内寸: 270×270×12) ¥5,400  
 ※1534N・1534Pはセットできません  
 参考P.117, P.158



受注生産品につき、お届けまで約3週間いただいております。素材の特性上、若干の反りや色ムラ、スポット等が存在する場合もございます。



**1568** ○●  
 ステージ  
 L 50×50×100 ¥1,820  
 M 50×50×50 ¥1,400  
 S 50×50×25 ¥1,130  
 SS 50×50×10 ¥970



**1577** ○●  
 ステージ  
 L 150×150×50 ¥3,140  
 M 150×150×25 ¥2,590  
 S 150×150×10 ¥2,060



**1644** ○  
 ステージ  
 L 201×201×21 ¥3,760  
 M 151×151×21 ¥2,940  
 S 101×101×21 ¥2,050



**1571** ○  
 ステージ  
 L φ250×10 ¥3,990  
 S φ125×10 ¥2,420



**1628** ○  
 ステージ  
 L φ77×44 ¥2,530  
 S φ77×24 ¥2,420



**1573** ○  
 ステージ  
 L φ90×150 ¥3,630  
 M φ90×100 ¥3,300  
 S φ90×50 ¥2,860  
 SS φ90×25 ¥2,530

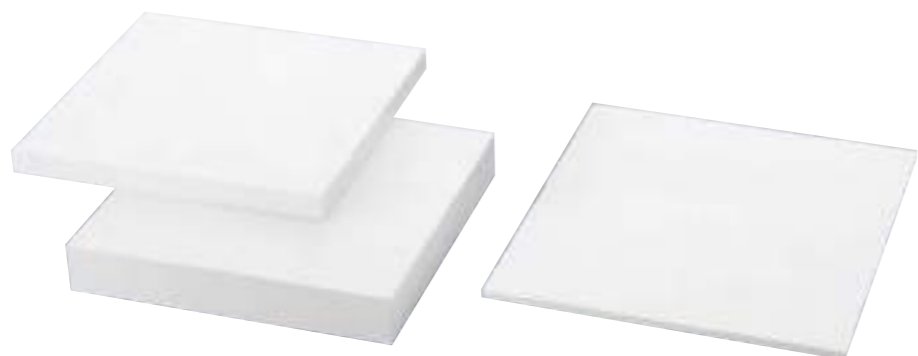

**1576** ○  
 ステージ  
 L 300×300×50 ¥6,550  
 M 300×300×25 ¥5,170

**1593-M** ○  
 ステージ  
 300×300×10 ¥4,620

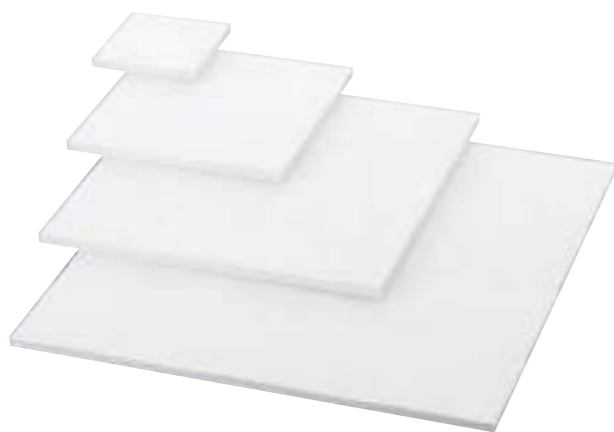

**1593** ○  
 ステージ  
 L 400×400×10 ¥6,270  
 M 300×300×10 ¥4,620  
 S 200×200×10 ¥2,640  
 SS 100×100×10 ¥1,620



**1574** 受注生産  
 ステージ  
 L 520×420×15 ¥12,870  
 M 420×420×15 ¥11,000  
 S 320×420×15 ¥9,020

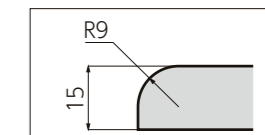

断面形状



**1563** 受注生産  
 ステージ  
 L 520×420×15 ¥12,650  
 M 420×420×15 ¥10,560  
 S 320×420×15 ¥8,470

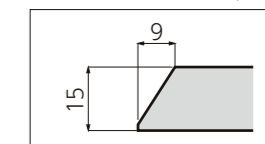

断面形状

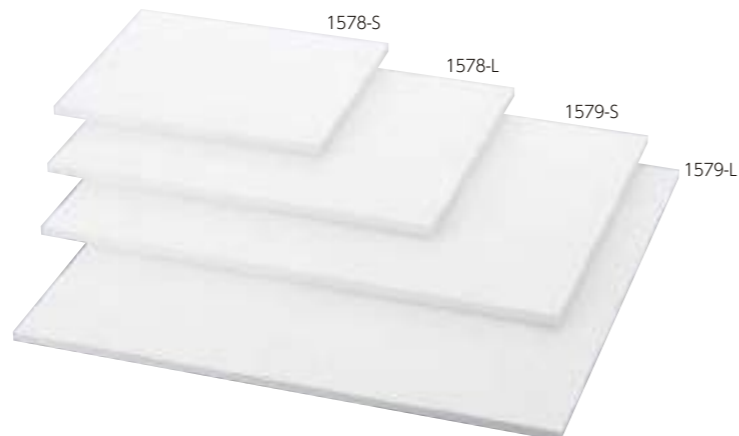

**1578** ○  
 ステージ  
 L 350×250×10 ¥4,270  
 S 250×200×10 ¥3,140

**1579** ○  
 ステージ  
 L 450×400×10 ¥7,320  
 S 450×300×10 ¥5,890



**1565** 受注生産  
 ステージ  
 L 520×420×15 ¥15,070  
 M 420×420×15 ¥12,980  
 S 320×420×15 ¥11,000

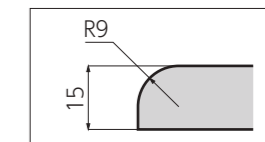

断面形状

受注生産品につき、お届けまで約3週間いただいております。諸般の事情により、予告無しに掲載生地色を製造中止する場合がございます。

SHOP DISPLAY

一階

SHOP DISPLAY

一階

**1575** 受注生産

ステージ  
L 520×400×13 ¥12,320  
M 420×322×13 ¥9,350  
S 320×245×13 ¥7,590

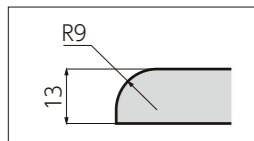

断面形状



**1594** 受注生産

ステージ  
L 420×210×37 ¥7,700  
M 420×210×25 ¥6,820  
S 420×210×13 ¥5,060



**1551** 受注生産

ステージ  
L 450×300×100 ¥18,480  
M 350×250×75 ¥14,080  
S 250×200×50 ¥10,010



**1590** 受注生産

ユニットステージ (伸縮可)  
1020~1500×440×40 ¥46,970  
510×440×40中央ステージ1ヶ  
510×420×21両側ステージ2ヶ

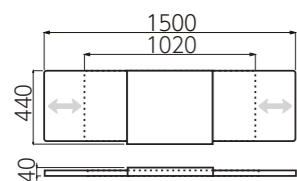

**1570** 受注生産

ステージ  
L 300×300×25 ¥7,260  
M 250×250×25 ¥6,380  
S 200×200×25 ¥5,500



**1595** 受注生産

ステージ  
L 400×400×10 ¥8,250  
M 300×300×10 ¥5,720  
S 200×200×10 ¥3,850  
SS 100×100×10 ¥2,530



**1560** 受注生産

額縁ステージ  
L 400×400×25 ¥16,610  
M 300×300×25 ¥12,320  
S 200×200×25 ¥8,030



額縁:木製塗装仕上げ

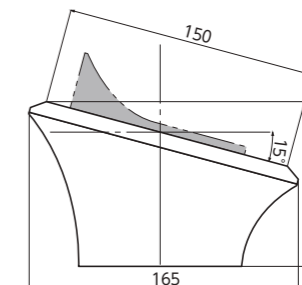

**1971** 受注生産

ティアラスタンド  
合成レザー(カプリタス)  
170×165×100  
¥25,300(参考価格)  
P.73





優しく上質な張りあがり特徴のスエード素材 ラムース® は、商品をより美しく演出する6色からお選びいただけます。



TH003 バニラ TH006 クリーム TH211 モカ TH101 グレージュ TH512 ブルーグレー TH511 サックスブルー



1186TH リングスタンド LL 41×53×50 ¥3,430 L 41×50×40 ¥3,070 S 41×47×30 ¥2,820  
1187TH ペアリングスタンド L 71×50×40 ¥3,550 S 71×47×30 ¥3,290  
1188TH リング3本差スタンド L 106×50×40 ¥4,280 S 106×47×30 ¥3,960  
1165TH リングスタンド L 31×44×70 ¥2,330 S 30×34×48 ¥2,110



1996TH ペンダント・ピアススタンド LL 41×54×52 ¥3,430 L 41×51×42 ¥3,070 S 41×48×32 ¥2,820  
1997TH ペンダント2本掛・ピアス2組スタンド L 71×51×42 ¥3,550 S 71×48×32 ¥3,290  
1998TH ペンダント3本掛・ピアス3組スタンド L 106×51×42 ¥4,280 S 106×48×32 ¥3,960  
チェーン&タグ収納スペース付

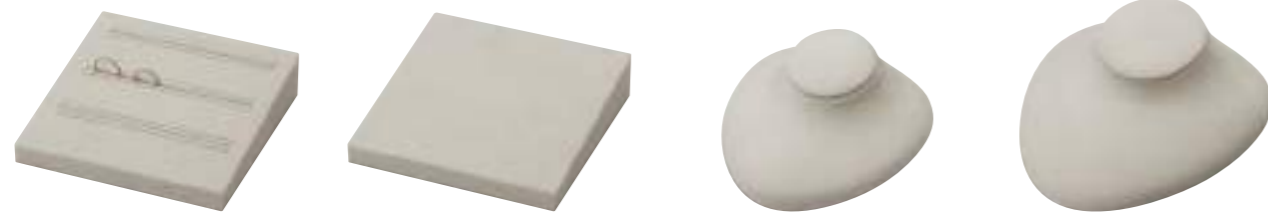

1203TH リング3列12本差スタンド 150×150×35 ¥8,230  
1303TH ペンダント4本掛 150×150×35 ¥7,020  
1394TH ペンダントスタンド 129×131×68 ¥3,760 ※裏面 白プラスチック製  
1395TH ネックレススタンド 171×174×93 ¥5,330 ※裏面 白プラスチック製



背面にチェーン・タグ留爪付

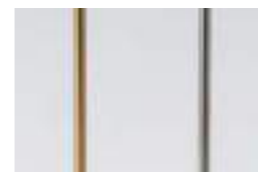

GTH:脚棒ゴールド STH:脚棒シルバー



1371GTH 1371STH  
ペンダントスタンド  
L 93×85×205 ¥6,600  
M 93×85×165 ¥6,600  
S 93×85×125 ¥6,600



1981GTH 1981STH  
イヤリング・ピアススタンド  
L 60×40×175 ¥4,920  
M 60×40×135 ¥4,920  
S 60×40×95 ¥4,920



1330TH  
ネックレススタンド  
205×188×413 ¥21,450



1982TH  
イヤリング・ピアススタンド  
L 90×45×165 ¥3,030  
S 80×45×117 ¥2,910



1986TH  
イヤリング・ピアススタンド  
L 41×42×92 ¥3,850  
S 41×37×62 ¥3,490



1354TH  
アクセサリースタンド  
L 100×72×120 ¥3,630  
M 80×68×102 ¥3,080  
S 50×56×84 ¥2,300  
※チェーン留用モビロンバンド付



1329TH  
ネックレススタンド  
161×140×244 ¥14,080



1945TH  
T字型スタンド  
L 140×40×85 ¥6,180  
S 140×40×65 ¥6,070



1942TH  
クッション  
M 150×150×40 ¥2,010  
S 100×100×30 ¥1,170  
SS 70×70×20 ¥1,040



1568TH  
ステージ  
L 50×50×100 ¥2,010  
M 50×50×50 ¥1,540  
S 50×50×25 ¥1,250  
SS 50×50×10 ¥1,070



1593TH  
ステージ  
L 400×400×10 ¥6,900  
M 300×300×10 ¥5,090  
S 200×200×10 ¥2,910  
SS 100×100×10 ¥1,790



1577TH  
ステージ  
L 150×150×50 ¥3,460  
M 150×150×25 ¥2,850  
S 150×150×10 ¥2,270

SHOP DISPLAY

ラムース

SHOP DISPLAY

ラムース

# Shantung 受注生産



上品な光沢と表情の豊かなラインが美しいシャンタン生地は、厳選した6色からお選びいただけます。

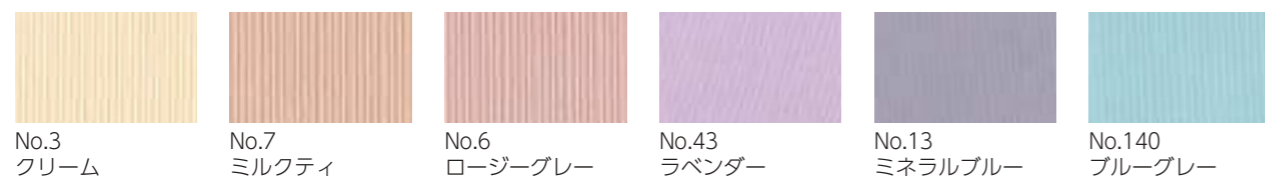

- 1176XT** リングスタンド  
LL 41×53×50 ¥3,080  
L 41×50×40 ¥2,780  
S 41×47×30 ¥2,560
- 1177XT** ペアリングスタンド  
L 71×50×40 ¥3,190  
S 71×47×30 ¥2,970
- 1178XT** リング3本差スタンド  
L 106×50×40 ¥3,830  
S 106×47×30 ¥3,560
- 1165XT** リングスタンド  
L 31×44×70 ¥2,090  
S 30×34×48 ¥1,870



- 1996XT** ペンダント・ピアススタンド  
LL 41×54×52 ¥3,080  
L 41×51×42 ¥2,780  
S 41×48×32 ¥2,560
- 1997XT** ペンダント2本掛・ピアス2組スタンド  
L 71×51×42 ¥3,190  
S 71×48×32 ¥2,970
- 1998XT** ペンダント3本掛・ピアス3組スタンド  
L 106×51×42 ¥3,830  
S 106×48×32 ¥3,560

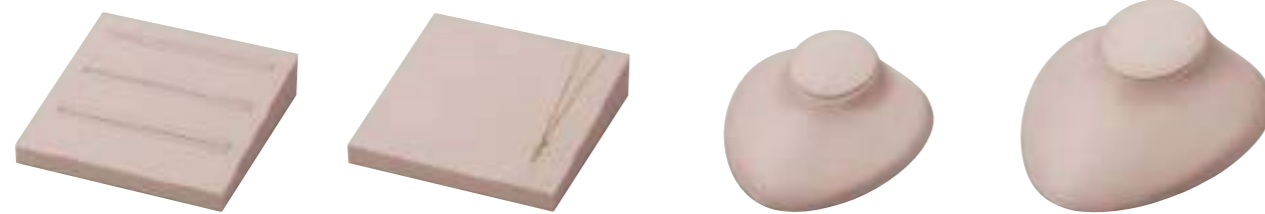

- 1203XT** リング3列12本差スタンド  
150×150×35 ¥7,410
- 1303XT** ペンダント4本掛  
150×150×35 ¥6,380
- 1394XT** ペンダントスタンド  
129×131×68 ¥3,410  
※裏面 白プラスチック製
- 1395XT** ネックレススタンド  
171×174×93 ¥4,840  
※裏面 白プラスチック製



- 1371GXT**  
**1371SXT** ペンダントスタンド  
L 93×85×205 ¥6,380  
M 93×85×165 ¥6,380  
S 93×85×125 ¥6,380
- 1360XT** ペンダントスタンド  
L 75×50×78 ¥1,630  
S 60×42×65 ¥1,520
- 1350XT** ペンダントスタンド  
L 90×60×120 ¥2,580  
S 60×55×90 ¥2,230
- 1354XT** アクセサリースタンド  
L 100×72×120 ¥3,300  
M 80×68×102 ¥2,800  
S 50×56×84 ¥2,090  
※チェーン留用モビロンバンド付
- 1981GXT**  
**1981SXT** イヤリング・ピアススタンド  
L 60×40×175 ¥4,730  
M 60×40×135 ¥4,730  
S 60×40×95 ¥4,730
- 1927XT** ネックレスパー  
L 101×26×21 ¥2,150  
S 51×26×21 ¥1,930



- 1174XT** 爪式リングスタンド  
L 31×31×115 ¥2,260  
M 31×31×65 ¥1,910  
S 31×31×40 ¥1,690
- 1365XT** アクセサリースタンド  
52×240×50 ¥1,490
- 1934XT** イヤリング・ピアススタンド  
L 36×30×65 ¥1,210  
S 36×24×42 ¥940
- 1986XT** イヤリング・ピアススタンド  
L 41×42×92 ¥3,500  
S 41×37×62 ¥3,170



- 1985XT** T字型スタンド  
L 140×40×85 ¥5,610  
S 140×40×65 ¥5,500
- 1942XT** クッション  
M 150×150×40 ¥1,820  
S 100×100×30 ¥1,060  
SS 70×70×20 ¥940
- 1568XT** ステージ  
L 50×50×100 ¥1,820  
M 50×50×50 ¥1,400  
S 50×50×25 ¥1,130  
SS 50×50×10 ¥970



- 1593XT** ステージ  
L 400×400×10 ¥6,270  
M 300×300×10 ¥4,620  
S 200×200×10 ¥2,640  
SS 100×100×10 ¥1,620
- 1577XT** ステージ  
L 150×150×50 ¥3,140  
M 150×150×25 ¥2,590  
S 150×150×10 ¥2,060

受注生産品につき、お届けまで約3週間いただいております。諸般の事情により、予告無しに掲載生地色を製造中止する場合がございます。

SHOP DISPLAY

SHOP DISPLAY

シャンタン

シャンタン

ナチュラルライン&エイジングブラック

# NATURAL LINE & AGING BLACK



ナチュラルな木目仕上げが魅力のNWチョコ・マロン・バウム、シックなエイジング仕上げのAT スミからお選びください。



**1115NW**  
**1115AT**  
リングスタンド  
L 30×43×69 ¥530  
S 29×33×47 ¥410



**1144NW**  
**1144AT**  
リングスタンド  
L 25×25×60 ¥460  
M 25×25×40 ¥440  
S 25×25×20 ¥400  
※チョコはL・Mサイズのみ

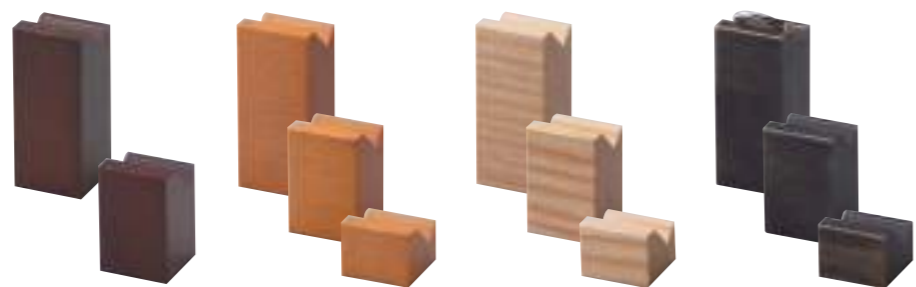

**1145NW**  
**1145AT**  
ペアリングスタンド  
L 60×25×40 ¥550  
S 60×25×20 ¥500



**1146NW-L**  
2021/10/29  
販売終了

**1146NW-S**  
2022/1/31  
販売終了

**1146NW**  
リングスタンド  
L 41×49×39 ¥1,200  
S 41×46×28 ¥1,150



**1147NW**  
ペアリングスタンド  
L 71×49×39 ¥1,510  
S 71×46×28 ¥1,410



**1164NW**  
爪式リングスタンド  
L 30×30×115 ¥730  
M 30×30×65 ¥620  
S 30×30×40 ¥540



**1941NW**  
**1941AT**  
ネックレススタンド  
L 50×50×140 ¥1,550  
S 40×40×82 ¥1,200

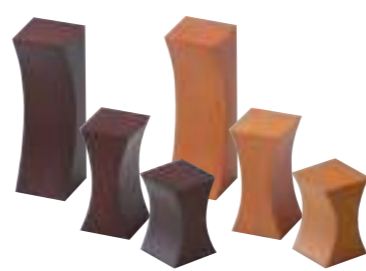

**1843NW**  
プロップ  
L 30×30×90 ¥600  
M 30×30×60 ¥580  
S 30×30×45 ¥550



2022/6/13  
販売終了

2021/10/25  
販売終了

**1967NW**  
腕時計スタンド  
50×50×100 ¥1,280  
長さ・角度調整が可能  
P.63, P.101



**1927NW**  
**1927AT**  
ネックレスパー  
L 100×25×20 ¥580  
S 50×25×20 ¥500  
※チョコはSサイズのみ

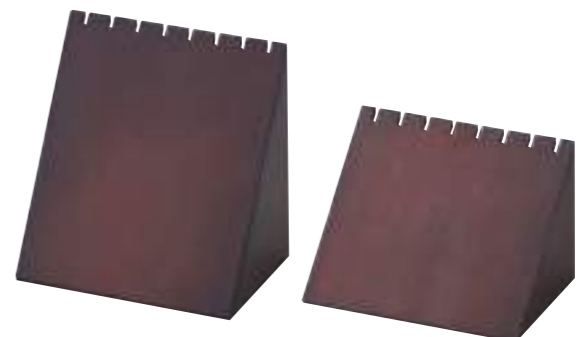

**1961NW**  
アクセサリースタンド  
L 100×63×98 ¥1,670  
S 100×63×63 ¥1,470

素材の特性上、若干の反りや色ムラ、スポット等が存在する場合もございます。

SHOP DISPLAY

ナチュラルライン／エイジングブラック

SHOP DISPLAY

ナチュラルライン／エイジングブラック

**1642NW**  
**1642AT**

ブロック

L 30×30×150	¥500
M 30×30×100	¥400
S 30×30×50	¥360

※チョコはL・Sサイズのみ

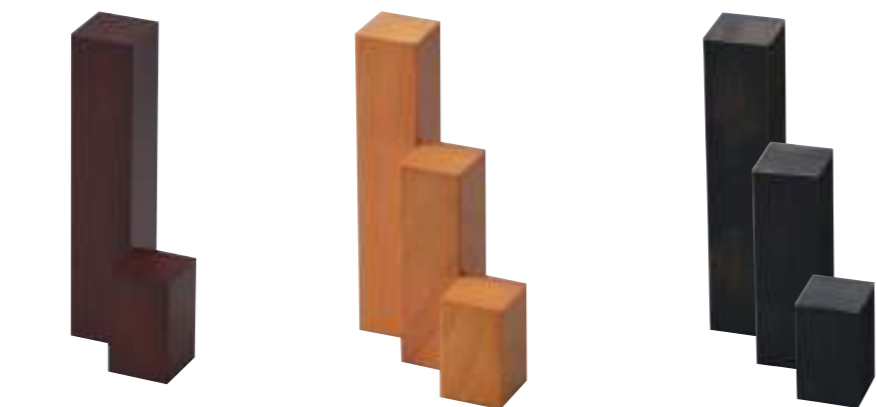

**1643NW**  
**1643AT**

ブロック

L 50×50×50	¥540
S 50×50×25	¥460
SS 50×50×10	¥400

※チョコはS・SSサイズのみ

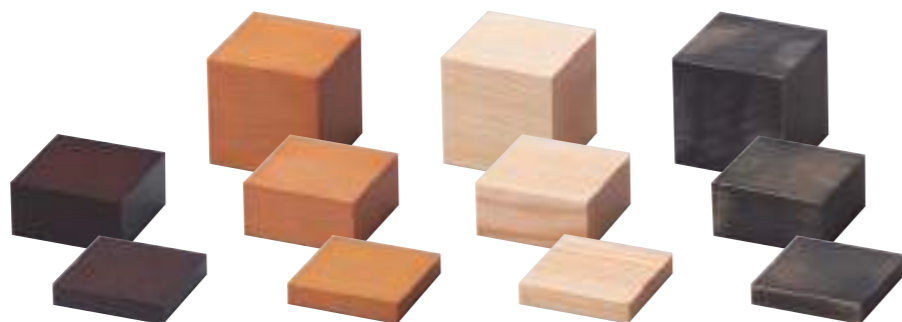

**1644NW**  
**1644AT**

ステージ

L 200×200×20	¥2,000
M 150×150×20	¥1,500
S 100×100×20	¥700

※チョコはL・Sサイズのみ

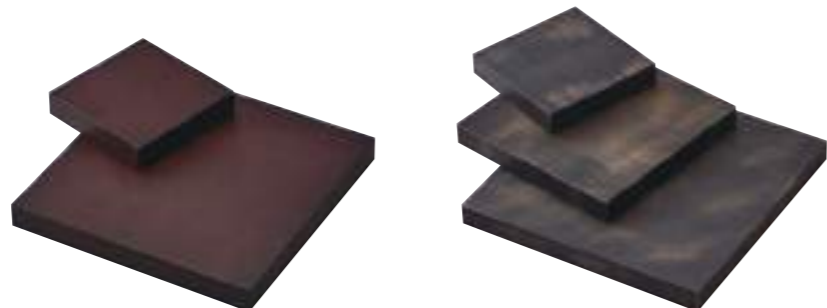

**1648NW**

ステージ

L 300×300×10	¥2,690
M 200×200×10	¥1,870
S 100×100×10	¥830

※マロンはLサイズのみ



**1645NW**  
**1645AT**

ステージ

L 300×300×10	¥2,150
M 200×200×10	¥1,310
S 100×100×10	¥690



**1646NW**  
**1646AT**

トレイ

L 300×300×15 (内寸:280×280×12)	¥2,900
M 200×200×15 (内寸:180×180×12)	¥1,700
S 100×100×15 (内寸:80×80×12)	¥900



各種ディスプレイパッドは、ユニットディスプレイ90シリーズをご利用ください。P.102-P.103



**1636NW** 受注生産  
**1636AT** 受注生産

ユニットフレームステージ

300×300×15 (内寸:270×270×12)	¥5,400
----------------------------	--------

※P.105, P.158

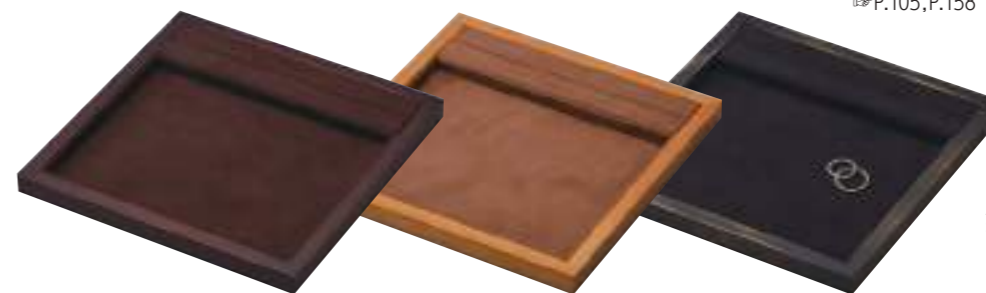

**1546NW** 受注生産  
**1546AT** 受注生産

接客トレイ

200×200×15	¥5,700
------------	--------

※P.126

受注生産品につき、お届けまで約3週間いただいております。素材の特性上、若干の反りや色ムラ、スポット等が存在する場合がございます。

# メタリックライン METALLIC LINE



マット仕上げのメタリックカラーがジュエリーを引き立ててくれます。シャンパンとブロンズの2色からお選びください。

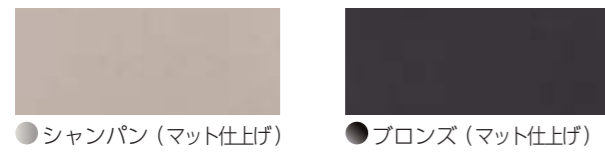

**1115MP** ●●  
リングスタンド  
L 30×43×69 ¥720  
S 29×33×47 ¥540



**1105MP-S** ●●  
リングスタンド  
40×48×26 ¥600  
※6mm幅まで展示可能



**1144MP** ●  
リングスタンド  
L 25×25×60 ¥630  
M 25×25×40 ¥580  
S 25×25×20 ¥540



**1145MP** ●●  
ペアリングスタンド  
L 60×25×40 ¥720  
S 60×25×20 ¥650  
※シャンパンはSサイズのみ



**1927MP** ●●  
ネックレスパー  
L 100×25×20 ¥720  
S 50×25×20 ¥670

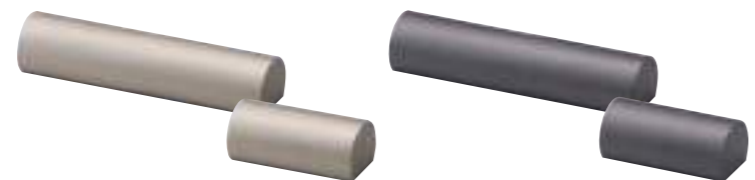

素材の特性上、若干の反りや色ムラ、スポット等が存在する場合もございます。



**1840MP-L** ●  
アーチ  
90×25×90 ¥760



**1941MP** ●●  
ネックレススタンド  
L 50×50×140 ¥2,000  
S 40×40×82 ¥1,550  
※シャンパンはLサイズのみ  
※ブロンズはSサイズのみ

**1643MP** ●●  
ブロック  
L 50×50×50 ¥810  
S 50×50×25 ¥720  
SS 50×50×10 ¥660  
※ブロンズはLサイズのみ

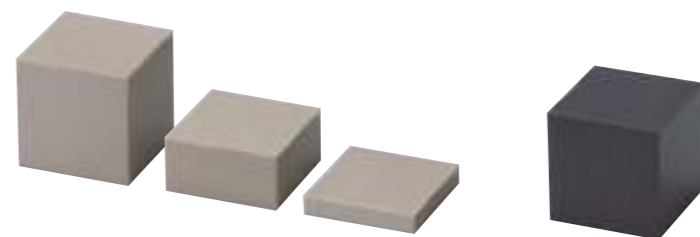

**1645MP** ●●  
ステージ  
L 300×300×10 ¥2,490  
M 200×200×10 ¥1,520  
S 100×100×10 ¥810  
※ブロンズはLサイズのみ

# モノトーン MONOTONE

レザーやスエードとの相性が良いマット仕上げのモノトーンは、白と黒をご用意しております。

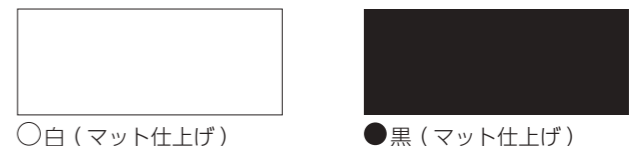

1115-L 白  
2022/3/16  
販売終了



**1115** ○●  
リングスタンド  
L 30×43×69 ¥530  
S 29×33×47 ¥410

2022/6/13  
販売終了



**1967** ○  
腕時計スタンド  
50×50×100 ¥1,280  
長さ・角度調整が可能  
P.63, P.101



**1941-L** ●  
ネックレススタンド  
50×50×140 ¥1,600

**1643-S** ●  
ブロック  
50×50×25 ¥450



**1841** ●  
階段 (左右1ヶ入)  
100×55×45 ¥1,940

素材の特性上、若干の反りや色ムラ、スポット等が存在する場合もございます。

SHOP DISPLAY

メタリックライン

SHOP DISPLAY

メタリックライン／モノトーン

# PLASTIC & STEEL DISPLAY



軽快さとクールな質感が魅力のプラスチック&スチールディスプレイ。アクリル素材は、クリアとフロストをご用意しております。



Ⓒクリア (アクリル)



Ⓕフロスト (アクリル)

**1135** Ⓒ  
リングスタンド  
L 26×33×53 ¥1,200  
S 26×26×37 ¥1,030  
アクリル



**1603** ⒸⒻ  
ブロック  
L 40×40×50 ¥1,440  
M 40×40×25 ¥860  
S 40×40×10 ¥530  
アクリル



**1154** Ⓒ  
リングスタンド  
L 25×25×60 ¥1,110  
M 25×25×40 ¥860  
S 25×25×20 ¥690  
アクリル



**1155** ⒸⒻ  
ペアリングスタンド  
L 60×25×40 ¥1,210  
S 60×25×20 ¥1,020  
アクリル  
※フロストはLサイズのみ



**1947** ⒸⒻ  
ネックレスパー  
L 100×25×20 ¥940  
S 50×25×20 ¥790  
アクリル  
※フロストはSサイズのみ



**1916** Ⓕ  
イヤリング・ピアススタンド  
L 50×28×73 ¥600  
S 35×22×39 ¥540  
アクリル



**1939** ⒸⒻ  
ネックレススタンド  
60×66×117 ¥1,730  
アクリル



**1938** Ⓒ  
ネックレススタンド  
L 50×50×140 ¥2,990  
S 40×40×82 ¥2,030  
アクリル(背面シルバー塗装仕上)



**1979** ⒸⒻ  
アクリルハンド  
80×95×158 ¥2,070  
アクリル



**1607** ⒸⒻ  
ステージ  
L 300×300×10 ¥6,210  
M 200×200×10 ¥3,110  
S 100×100×10 ¥1,050  
アクリル

## ACRYLIC PRICER

ディスプレイステージとしてもご利用いただけるフラットなアクリルプライサーは2種類の厚みで6サイズをご用意しております。



10mm厚  
5mm+スペース1.5+底板1.5+足2



**V-60586-01** Ⓒ  
アクリルプライサー (A7)  
113×80×10  
SP ¥840



**V-60586-03** Ⓒ  
アクリルプライサー (A6)  
156×111×10  
SP ¥1,160



**V-60586-05** Ⓒ  
アクリルプライサー (A5)  
218×154×10  
SP ¥2,090



15mm厚  
10mm+スペース1.5+底板1.5+足2

**V-60587-01** Ⓒ  
アクリルプライサー (A7)  
113×80×15  
SP ¥1,050

**V-60587-03** Ⓒ  
アクリルプライサー (A6)  
156×111×15  
SP ¥1,680

**V-60587-05** Ⓒ  
アクリルプライサー (A5)  
218×154×15  
SP ¥3,030



裏面ゴム足付

**V-60586-08** Ⓒ  
アクリルプライサー (50角)  
57×55×10  
SP ¥530

**V-60586-07** Ⓒ  
アクリルプライサー (100角)  
107×105×10  
SP ¥950

**V-60586-06** Ⓒ  
アクリルプライサー (A4三つ折)  
218×105×10  
SP ¥1,470

**V-60587-08** Ⓒ  
アクリルプライサー (50角)  
57×55×15  
SP ¥630

**V-60587-07** Ⓒ  
アクリルプライサー (100角)  
107×105×15  
SP ¥1,260

**V-60587-06** Ⓒ  
アクリルプライサー (A4三つ折)  
218×105×15  
SP ¥2,090



ピンク



ブルー



クリア

**1826** ●●●  
ダイヤモンド (大)  
59×59×36 ¥1,960  
ガラス

**1825** ●●●  
ダイヤモンド (小)  
51×51×31 ¥1,610  
ガラス



1100 ○●●◎  
リングスタンド  
φ20×10 ¥80×20P  
リング幅~1.5mm対応  
プラスチック  
プライスカードP.148



1101 ○●●◎  
リングスタンド  
φ20×15 ¥80×20P  
リング幅~5mm対応  
プラスチック  
プライスカードP.148



1102 ○●◎  
リングスタンド  
φ38×20 ¥110×20P  
リング幅~3mm対応  
プラスチック  
プライスカードP.148



1140C ◎●  
リングスタンド  
34×38×1 ¥90×10P  
ビニール



1902 ○●◎  
イヤリング・ピアススタンド  
30×25×35 ¥120×10P  
プラスチック  
プライスカードP.148



1913 ○●◎  
イヤリング・ピアススタンド  
36×35×35 ¥110×10P  
プラスチック  
プライスカードP.148

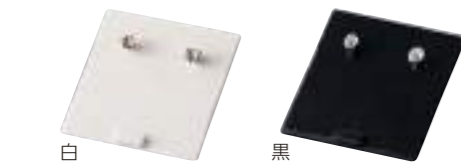

1910 ○●  
ピアスパッド  
38×38×12 ¥60×20P  
プラスチック

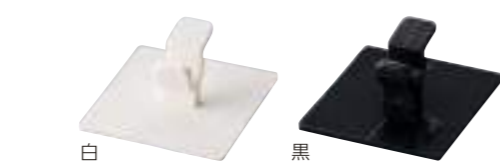

1901 ○●  
キャッチャー (受け)  
40×40×18 ¥60×20P  
プラスチック



1920 ○●  
フープピアス用パッド  
38×38×12 ¥60×20P  
プラスチック



<セット例> 1901・1920 <セット例> 1901・1920×20組  
受注生産 ご希望の組数で承ります。



フタ内部のガイドに沿ってチェーンを本体に納めます。



フタを閉めチェーンの長さを調節してください。



プライスカードP.148

1970 ○●  
ペンダントスタンド  
35×79×26 ¥490×10P  
チェーン幅~3mm対応  
プラスチック(マット塗装仕上)



1363PT ○●◎  
ペンダントスタンド  
128×65×130 ¥640×3P  
プラスチック(マット塗装仕上)



1907 ○●  
T字型スタンド  
L 117×58×120 ¥810  
S 117×58×90 ¥750  
スチール(塗装仕上)



1903 ○●  
ピアススタンド  
65×40×70 ¥410  
スチール(塗装仕上)



1904 ○●  
ピアススタンド  
70×40×70 ¥410  
スチール(塗装仕上)



1908 ●  
ピアススタンド  
43×40×82 ¥410  
スチール(塗装仕上)



1909 ●  
ピアススタンド  
60×40×72 ¥410  
スチール(塗装仕上)



1905 ○●  
ピアススタンド  
L 40×40×80 ¥410  
S 40×40×50 ¥410  
スチール(塗装仕上)



白

黒

白

黒

**1509R** ○●  
リング付接客トレイ  
230×160×20 ¥6,490  
SBレザー

**1510R** ○●  
リング付接客トレイ  
300×220×20 ¥7,980  
SBレザー



白

黒

白

黒

**1509** ○●  
接客トレイ  
230×160×20 ¥5,720  
SBレザー

**1510** ○●  
接客トレイ  
300×220×20 ¥7,040  
SBレザー

ネーム入れインフォメーション#P.151

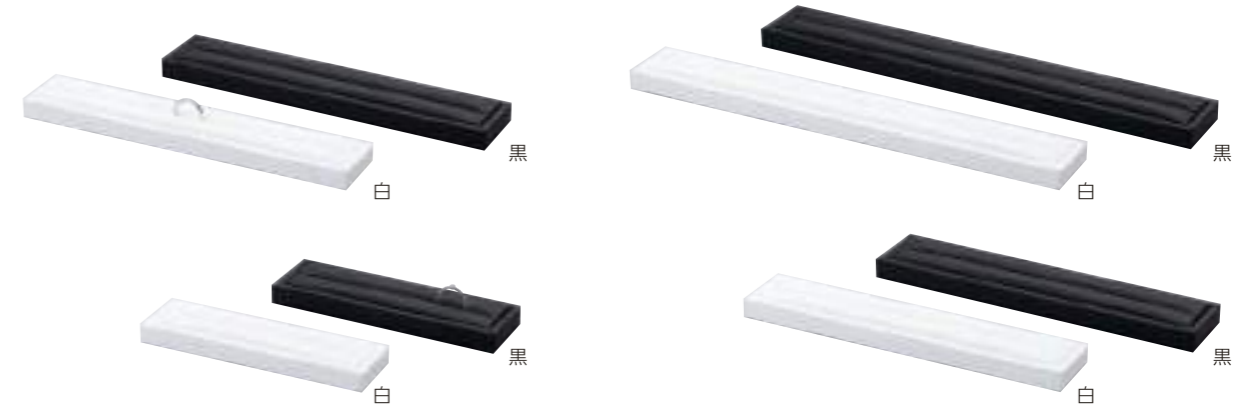

白

黒

白

黒

白

黒

白

黒

**1209** ○●  
リングスタンド(1509対応)  
L 212×41×17 ¥3,690  
S 143×41×17 ¥3,250  
SBレザー  
#P.90

**1210** ○●  
リングスタンド(1510対応)  
L 283×41×17 ¥4,130  
S 202×41×17 ¥3,690  
SBレザー  
#P.90

組み合わせ例

接客トレイとリング（パーツ）との組み合わせにより、向きや仕切り位置をお好みでお使いいただけます。こちらのリングは単体でディスプレイ用スタンドとしてもご利用いただけます。

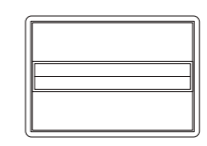

1509 x1  
1209-L x1

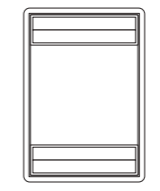

1509 x1  
1209-S x2

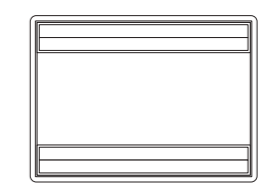

1510 x1  
1210-L x2

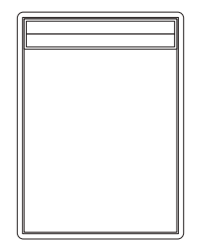

1510 x1  
1210-S x1





**1509SD** ●●  
接客トレイ  
230×160×20 ¥5,340  
人工スエード

**1510SD** ●●  
接客トレイ  
300×220×20 ¥6,470  
人工スエード

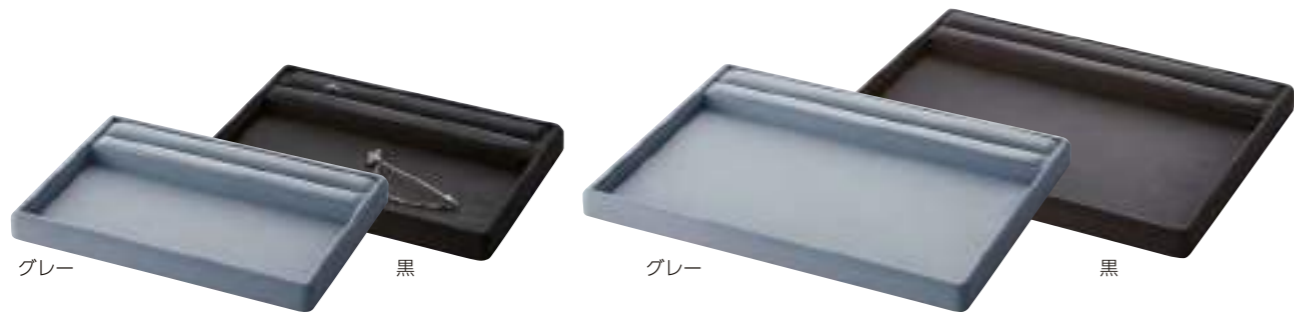

**1509RSD** ●●  
リング付接客トレイ  
230×160×20 ¥6,110  
人工スエード

**1510RSD** ●●  
リング付接客トレイ  
300×220×20 ¥7,510  
人工スエード



**1512SD** ●  
接客トレイ  
265×190×20 ¥4,030  
パイル

**1512RSD** ●  
リング付接客トレイ  
265×190×20 ¥4,370  
パイル

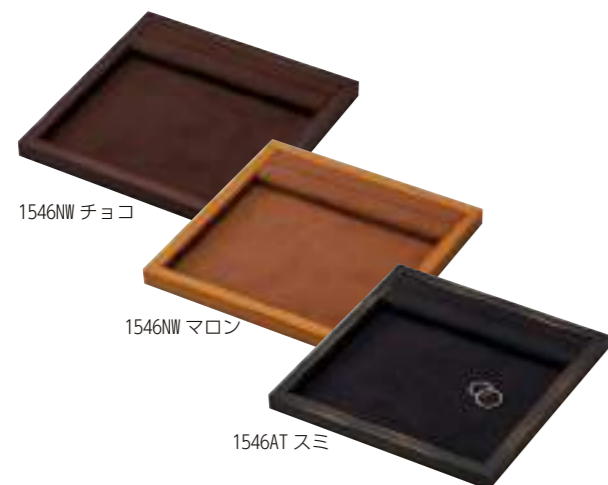

**1546NW** ●●  
**1546AT** ●●  
接客トレイ  
200×200×15 ¥5,700  
P.117

素材の特性上、若干の反りや色ムラ、スポット等が存在する場合がございます。  
受注生産品につき、お届けまで約3週間いただいております。

**マイクロファイバー手袋**

超極細繊維で作られた手袋は、宝石や貴金属、時計等の取り扱いに最適です。

※作業用手袋もございます。P.134



**631-SP**  
マイクロファイバー手袋  
225mm SP ¥1,250×10組  
ポリエステル  
P.134

**632-SP**  
マイクロファイバー手袋  
240mm SP ¥1,350×10組  
ポリエステル  
P.134

SP マークの商品は数量に関係なく表示価格での販売です。こちらは取り寄せ商品のため、通常 2~5 営業日で発送いたします。  
また、品切れの場合もございますのでご了承ください。



**V-61195BRN** ●  
**V-61195BLK** ●  
伝票ホルダー  
131×197×10 SP ¥1,640  
合成レザー



**V-61197BRN** ●  
**V-61197BLK** ●  
伝票ホルダー  
160×246×18 SP ¥2,630  
合成レザー



**V-10207BRN** ●  
**V-10207BLK** ●  
キャッシュトレイ  
196×109×11 SP ¥1,870  
合成レザー

**マイクロファイバークロス**

テイジンの超極細繊維<マイクロスター>を採用した最高級ジュエリークロスは、ミクロン単位の微細構造により、指紋や油汚れをきれいに拭き取り、何度でも洗ってのご利用が可能です。シリコン等は含まれておりませんので安心してお使いいただけます。

用途/宝石・貴金属・真珠・時計・レンズ  
素材/超極細繊維 (ポリエステル 50% ナイロン 50%)



**651** ○  
ジュエリークロス (ケース入)  
180×180  
¥510×20P (@50・300ヶ)

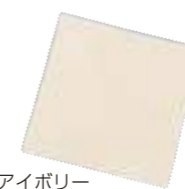

**652** ○  
サービス用ジュエリークロス  
120×120  
¥200×100P (@50・300ヶ)

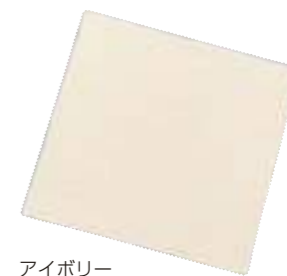

**653** ○  
業務用ジュエリークロス  
180×180  
¥350×100P (@50・300ヶ)

ネーム入れについては ( ) 内の規定ネームロット単位でご注文ください。(→) 表示のある商品はネーム入れができません。



## ACRYLIC PRICER

ディスプレイステージとしてもご利用いただけるフラットな用紙差し入れ式アクリルプライサーは2種類の厚みで6サイズをご用意しております。

<b>V-60586-01</b> ◎ アクリルプライサー (A7) 113×80×10 SP ¥840	<b>V-60586-03</b> ◎ アクリルプライサー (A6) 156×111×10 SP ¥1,160	<b>V-60586-05</b> ◎ アクリルプライサー (A5) 218×154×10 SP ¥2,090
<b>V-60587-01</b> ◎ アクリルプライサー (A7) 113×80×15 SP ¥1,050	<b>V-60587-03</b> ◎ アクリルプライサー (A6) 156×111×15 SP ¥1,680	<b>V-60587-05</b> ◎ アクリルプライサー (A5) 218×154×15 SP ¥3,030
<b>V-60586-08</b> ◎ アクリルプライサー (50角) 57×55×10 SP ¥530	<b>V-60586-07</b> ◎ アクリルプライサー (100角) 107×105×10 SP ¥950	<b>V-60586-06</b> ◎ アクリルプライサー (A4三折) 218×105×10 SP ¥1,470
<b>V-60587-08</b> ◎ アクリルプライサー (50角) 57×55×15 SP ¥630	<b>V-60587-07</b> ◎ アクリルプライサー (100角) 107×105×15 SP ¥1,260	<b>V-60587-06</b> ◎ アクリルプライサー (A4三折) 218×105×15 SP ¥2,090

10mm厚  
5mm+スペース1.5+底板1.5+足2

15mm厚  
10mm+スペース1.5+底板1.5+足2

裏面ゴム足付

## PRICE CUBE SET

5つのカラーバリエーションと2種類のサイズからお選びいただけます。

¥4,800.- クリア / 黒文字  
 ¥6,500.- 白 / 黒文字  
 ¥12,000.- 黒 / 白文字  
 ¥4,500.- 黒 / 金文字

¥18,000.- クリア / 黒文字  
 ¥75,000.- 白 / 黒文字  
 ¥35,000.- 黒 / 白文字  
 ¥9,800.- 黒 / 金文字

**V-07104**  
 プライスキューブセットS  
 220ピース1セット  
 SP ¥6,160

**V-07103**  
 プライスキューブセットM  
 220ピース1セット  
 SP ¥7,150

## V-07104/V-07103 セット内容

1~9 (5を除く)	各10個	0	40個	5	20個	¥	20個	,	20個	.	20個	.-	20個	.- (税込)	20個
------------	------	---	-----	---	-----	---	-----	---	-----	---	-----	----	-----	---------	-----

## SIGN STAND

アクリルとステンレスを組み合わせたサインスタンドは、8種類のサイズをご用意しております。付属スタンドを外しフラットでのご利用も可能です。

V-59446  
サインスタンド (B7)  
128×91×11 SP ¥2,920  
アクリルt10mm/台座ステンレス

V-59447  
サインスタンド (A7)  
105×75×11 SP ¥2,640  
アクリルt10mm/台座ステンレス

V-59448  
サインスタンド (B7ハーフ)  
128×46×11 SP ¥2,310  
アクリルt10mm/台座ステンレス

V-59449  
サインスタンド (名刺)  
90×56×11 SP ¥1,980  
アクリルt10mm/台座ステンレス

V-59450  
サインスタンド (A8)  
74×52×11 SP ¥1,870  
アクリルt10mm/台座ステンレス

V-59451  
サインスタンド (A9)  
52×38×11 SP ¥1,600  
アクリルt10mm/台座ステンレス

V-59452  
サインスタンド (細長)  
128×20×11 SP ¥1,650  
アクリルt10mm/台座ステンレス

V-59453  
サインスタンド (ミニ)  
63×20×11 SP ¥1,320  
アクリルt10mm/台座ステンレス

マグネットの取付位置により角度を変更できます

セット内容  
マグネットスタンド  
アクリル  
台座

# ミラー MIRROR



歪みの少ない厚ガラスタイプ

**1806-SP**  
スタンドミラー  
207×160×350 **SP** ¥22,000  
鏡面サイズ175×241 重量1.7kg  
台座・枠 焦茶塗装仕上げ 木製



歪みの少ない厚ガラスタイプ

**1812-SP**  
スタンドミラー  
250×160×485 **SP** ¥11,550  
鏡面サイズ248×348 重量2.6kg  
台座・枠 シルバー スチール製



**1808**  
折りたたみ式ミラー  
187×275×240 ¥5,390  
鏡面サイズ180×260 重量0.5kg  
黒ビニールレザー



高精度ミラー

**1809-SP**  
スタンドミラー  
180×93×272 **SP** ¥4,000  
鏡面サイズ180×220 重量0.7kg  
台座 シルバー プラスチック製



高精度ミラー

**1819-SP**  
スタンドミラー  
223×93×326 **SP** ¥5,000  
鏡面サイズ225×275 重量0.9kg  
台座 シルバー プラスチック製



**1837-SP**  
スタンドミラー  
117×90×275 **SP** ¥1,870  
鏡面サイズ115×180 重量0.2kg  
台座 シルバー スチール製



**1838-SP**  
スタンドミラー  
133×117×295 **SP** ¥2,900  
鏡面サイズ130×200 重量0.5kg  
台座 シルバー スチール製



**1839-SP**  
スタンドミラー  
184×148×405 **SP** ¥4,510  
鏡面サイズ180×290 重量1.0kg  
台座 シルバー スチール製

**SP** マークの商品は数量に関係なく表示価格での販売です。こちらは取り寄せ商品のため、通常 2~5 営業日で発送いたします。また、品切れの場合もございますのでご了承ください。

# 保証書 GUARANTEE



保証書ブックは高級感のある浮出し加工が施されています。  
※855を除く



**692B** ○  
保証書ブック  
ビニールレザー  
192×137×6  
¥420×20P (-)  
※保証書用紙・ビニールカバー別売

**692V**  
ビニールカバー  
207×154  
¥190×20P (-)  
※692B専用ビニールカバー

**692P**  
保証書用紙  
182×257  
¥130×20P (@20・20ヶ)



**855** ●●  
保証書セット(袋付)  
ビニールレザー  
105×181×4  
¥590×20P (@20・20ヶ)  
※カバー20入りと用紙20入りを  
1セットでお届けします。

**855P**  
保証書用紙  
195×170  
¥130×20P (@20・20ヶ)

## 証明書

**680**  
証明書 (A5サイズ)  
148×210  
¥130×20P (@20・60ヶ)



**845B** ●○  
保証書ブック  
ビニールレザー  
92×130×8  
¥490×20P (-)  
※保証書用紙別売

**845P**  
保証書用紙  
172×123  
¥110×20P (@20・20ヶ)



**695B** ●  
保証書ブック  
ビニールレザー  
130×90×6  
¥290×20P (-)  
※保証書用紙別売

**695P**  
保証書用紙  
250×85  
¥90×20P (@20・20ヶ)



**694B** ●○  
保証書ブック  
ビニールレザー  
156×228×6  
¥530×20P (-)  
※保証書用紙・ビニールカバー別売

**694V**  
ビニールカバー  
169×244  
¥190×20P (-)  
※694B専用ビニールカバー

**694P**  
保証書用紙  
289×218  
¥150×20P (@20・20ヶ)



**670**  
証明書 (A6サイズ)  
148×105  
¥110×20P (@20・60ヶ)



ネーム入れについては ( ) 内の規定ネームロット単位でご注文ください。(-) 表示のある商品はネーム入れができません。

SHOP DISPLAY

ループディスプレイ

SHOP DISPLAY

ループディスプレイ

# ジュエリーツール JEWELRY TOOL

**697-SP**  
リングゲージ  
No.1~No.30  
SP ¥2,770  
P.73



**678-SP**  
内甲丸リングゲージ  
No.1~No.30  
SP ¥3,390  
P.73



**677-SP**  
リングゲージ  
No.6~No.20  
SP ¥1,760



**659-SP**  
紫外線ペンライト  
10×14×158  
SP ¥10,940  
※直接目に照射しないでください。

UV-LED 球使用のため蛍光反応が鮮明。  
連続点灯 60 時間。  
単 6 電池 3 本付



**660-SP**  
宝石用ペンライト  
φ33×127 127g  
SP ¥12,200  
※直接目に照射しないでください。

通常ペンライトの約 5 倍の光量。  
焦点調整可能。連続点灯 1 時間。  
リチウム電池 3V 2 本付



2022/6/6  
販売終了

**RG333** ○●  
リングゲージ収納ボックス  
レザーペーパー  
181×112×46  
¥3,340 (←)  
○かぶせ箱：白化粧紙  
●かぶせ箱：黒化粧紙  
※リングゲージ別売



P.73



黒



**699-SP**  
リングゲージ棒  
No.1~No.30  
280×24×24  
SP ¥9,790  
プラスチック

**679-SP**  
ピンキーゲージ棒  
P5~P1・No.1~No.5  
全長125mm  
SP ¥2,290  
プラスチック



**696-SP**  
リングゲージ棒  
No.6~No.20  
122×19×19  
SP ¥2,290  
アルミ



**685-SP**  
ボシュロムルーペ(倍率10倍)  
20×48×18 14g  
SP ¥12,700



15mmトリプレットレンズ。  
プロ鑑定士に最も信頼されている  
米国製<ボシュロム10倍>高級ルーペ。

**637-SP**  
スピーディップ  
80g SP ¥1,270  
強力シルバー専用クリーナー  
使用時間：10秒程度



**663-SP**  
シルバー専用クリーナー  
φ74×90 236ml SP ¥1,210



**638-SP**  
ハガティシルバークリーナー  
50g SP ¥1,680  
用途 シルバー・銀メッキ  
使用時間：10秒程度



**664-SP**  
ジュエリー用クリーナー (ブラシ付)  
φ74×90 236ml SP ¥1,210

貴金属 (金・銀・プラチナ)  
ダイヤ、ルビー、エメラルド、水晶等  
結晶性の宝石を使用したジュエリー用。



**639-SP**  
ハガティジュエルクリーナー  
50g SP ¥1,680  
用途 ゴールド、プラチナ  
ダイヤモンド、サファイヤ、ルビー等  
使用時間：2分程度



**665-SP**  
デリケートクリーナー (ブラシ付)  
φ74×90 236ml SP ¥1,210

パール、サンゴ、マラカイト  
トルコ石、象牙、カメオ、エメラルド等  
有機性・多孔質および酸に弱い宝石用。



特 徴  
\* 2つの振動子で強力洗浄  
\* メガネも洗える大型洗浄槽  
\* 操作部はタッチパネル採用  
\* 5段階の洗浄時間設定 (60/120/180/240/300 秒)  
\* 過熱を防ぐ保護回路 (サーモスタット内蔵)  
\* 時計ホルダー、洗浄カゴ付き

電 源：AC100V 50/60Hz  
消費電力：40W  
洗浄槽容積：約800ml  
本 体 重 量：1.27kg



**658-SP**  
シチズン超音波洗浄器  
220×138×141 SP ¥17,930



**641-SP**  
金磨きクロス (2枚セット)  
195×125 **SP** ¥630×12P



**642-SP**  
銀磨きクロス (2枚セット)  
195×125 **SP** ¥630×12P



**645-SP**  
作業用手袋 (マチ無し)  
225mm **SP** ¥110×60組  
綿



**646-SP**  
作業用手袋 (マチ無し)  
235mm **SP** ¥110×60組  
綿



**631-SP**  
マイクロファイバー手袋  
225mm **SP** ¥1,250×10組  
ポリエステル

マイクロファイバー手袋  
超極細繊維で作られた手袋は、宝石や貴金属、時計等の取り扱いに最適です。  
P.126



**632-SP**  
マイクロファイバー手袋  
240mm **SP** ¥1,350×10組  
ポリエステル



STOCK BOX

SAMPLE CASE  
STOCK TRAY



黒  
グレー  
**508** ●●  
リング棒入  
200×45×43 ¥2,960  
ビニールレザー/人工スエード



グレー  
黒  
**509** ●●  
リング7本差  
200×45×43 ¥2,960  
ビニールレザー/人工スエード



かぶせ式 (エビ柄)  
※画像はフタを重ねています。  
紺  
**581** ●●  
リング棒 (576白) 8本入  
273×173×45 ¥7,480  
レザーペーパー



黒  
**532-SP** ●●  
リング4列24ヶ  
205×152×50 SP ¥3,080  
レザーペーパー/人工スエード



黒  
**522** ●●  
リング12ヶ (取外し可)  
188×160×46 ¥18,370  
人工スエード



黒  
**524** ●●  
リング20ヶ (取外し可)  
229×205×46 ¥26,070  
人工スエード



白  
**577** ○●  
578・579用 (VOL.4カタログ)  
φ20×77 ¥450×10P  
サテン



黒  
ベージュ  
白  
**576** ○●●  
581・537・538・535・536用  
580用 (VOL.4カタログ)  
φ20×157 ¥500×10P  
サテン



焦茶  
**537** ●●  
リング棒 (576) 10本入  
283×182×46 ¥16,940  
人工スエード/サテン



黒  
**543** ●●  
リング3列30ヶ・正札止付  
318×146×44 ¥16,830  
クロスレザー/ベルベット



黒  
**545** ●●  
リング5列50ヶ・正札止付  
318×229×44 ¥21,780  
クロスレザー/ベルベット



黒  
**597** ●●  
ネックレス8ヶ・リング17ヶ  
331×230×62 ¥30,250  
人工スエード



焦茶  
**538** ●●  
リング棒 (576) 8本入仕切付  
283×182×46 ¥18,700  
人工スエード/サテン



焦茶  
**535** ●●  
リング棒 (576) 5本入  
142×182×46 ¥12,870  
人工スエード/サテン



焦茶  
**536** ●●  
リング棒 (576) 4本入仕切付  
142×182×46 ¥14,080  
人工スエード/サテン

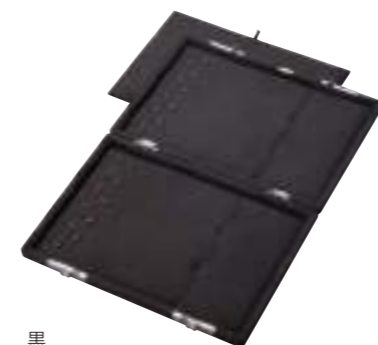

黒  
**529** ●●  
ネックレス・プレスレット20ヶ  
272×197×30 ¥15,840  
人工スエード



黒  
**593** ●●  
ネックレス24ヶ  
302×218×38 ¥20,160  
人工スエード



黒  
**531** ●●  
ネックレス12ヶ  
303×257×43 ¥25,440  
人工スエード



焦茶  
**518** ●●  
リング12ヶ・正札止付  
234×176×46 ¥14,410  
人工スエード/ベルベット



焦茶  
**523** ●●  
リング20ヶ・正札止付  
286×224×46 ¥19,030  
人工スエード/ベルベット



焦茶  
**527** ●●  
リング32ヶ・正札止付  
287×185×45 ¥21,670  
人工スエード/ベルベット



565 白  
2022/6/3  
販売終了  
白  
黒  
**565** ○●  
ネック台紙 (小) ビニール付  
80×270×10 ¥470×20P  
ビニール/パイル



566 黒  
2022/7/15  
販売終了  
白  
黒  
**566** ○●  
ネック台紙 (大) ビニール付  
153×268×10 ¥680×20P  
ビニール/パイル

SP マークの商品は数量に関係なく表示価格での販売です。

STOCK BOX

STOCK BOX

サンプルケース

サンプルケース

**583** ●●  
 ネックレス15ヶ  
 65×65×265 ¥14,840  
 合成レザー/人工スエード



**582** ●●  
 ネックレス20ヶ  
 45×45×455 ¥5,520  
 セーム



**585** ●●  
 ネックレス4ヶ  
 170×250×35 ¥11,500  
 セーム



**562** ●  
 ルース6ヶ用仕切(L59専用)  
 212×182×48 ¥15,480  
 人工スエード  
 ※L59ルースケースは別売  
 P.59



**563** ●  
 ルース12ヶ用仕切(L59専用)  
 277×260×48 ¥18,960  
 人工スエード  
 ※L59ルースケースは別売  
 P.59



**564** ●  
 ルース20ヶ用仕切(L41専用)  
 フタ取り外し可  
 280×235×46 ¥21,960  
 人工スエード  
 ※L41ルースケースは別売  
 P.59



**L59** ○●  
 ルース  
 60×73×19 ¥1,250×12P  
 プラスチック  
 台紙は白と黒のリバーシブル  
 P.59



**L41** ○●  
 ルース  
 48×48×17 ¥300×20P  
 プラスチック  
 白/黒の2種類の布入り  
 P.59

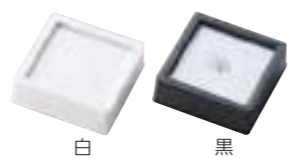

**570E** ●  
 イヤリング・ピアス台紙  
 64×64 ¥410  
 人工スエード



**570K** ●  
 メンズセット台紙  
 64×64 ¥440  
 人工スエード



**570TB** ●  
 タイ留め・ブローチ台紙  
 64×64 ¥410  
 人工スエード



**570P** ●  
 ペンダント台紙  
 64×64 ¥410  
 人工スエード



**550** ●  
 アクセサリー6仕切  
 225×165×47 ¥12,980  
 人工スエード  
 ※台紙は別売



**554** ●  
 アクセサリー12仕切  
 295×235×47 ¥17,880  
 人工スエード  
 ※台紙は別売



**555** ●  
 アクセサリー30仕切  
 295×235×47 ¥21,000  
 人工スエード



**560P** ●  
 ペントップ台紙  
 39×46 ¥160×20P  
 パイル

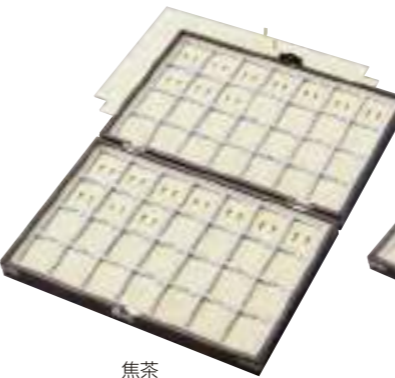

**560E** ●  
 イヤリング台紙  
 39×46 ¥160×20P  
 パイル

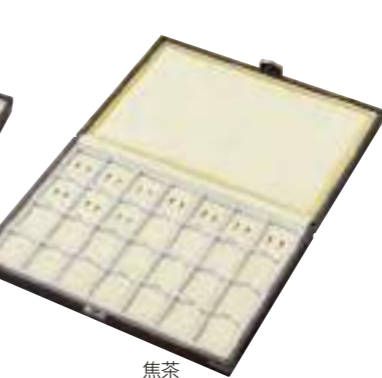

**560PS** ●  
 ピアス・タイトック台紙  
 39×46 ¥160×20P  
 パイル

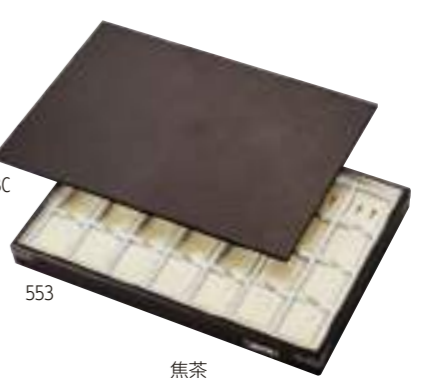

**552** ●  
 アクセサリー56仕切  
 台紙(560)56ヶ付(フタ取り外し可)  
 330×232×57 ¥25,800  
 クロスレザー



**551** ●  
 アクセサリー28仕切  
 台紙(560)28ヶ付  
 330×232×45 ¥17,280  
 クロスレザー



**553C** ●  
 フタ  
 328×223×6 ¥4,510  
 クロスレザー



**553** ●  
 アクセサリー28仕切  
 台紙(560)28ヶ付  
 330×225×31 ¥12,600  
 クロスレザー

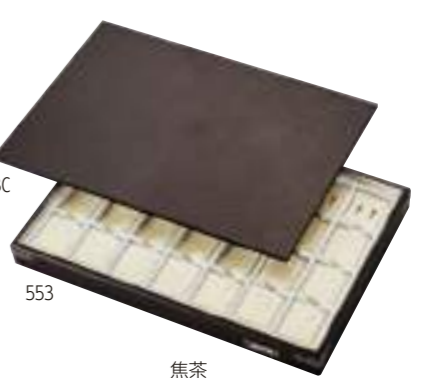

**557** ●●  
 フリー(スポンジ入)  
 182×227×37 ¥11,160  
 人工スエード  
 P.61,P.73

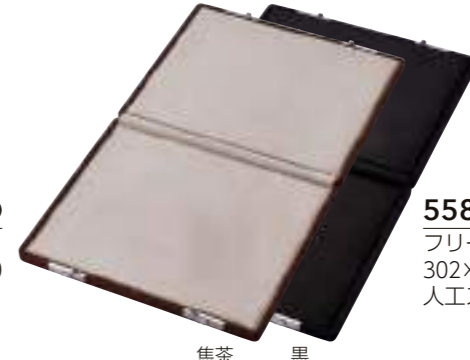

**558** ●●  
 フリー(スポンジ入)  
 302×258×38 ¥15,990  
 人工スエード



STOCK BOX  
 サンプルケース

STOCK BOX  
 サンプルケース

サンプルケース [5400シリーズ]



- 5411** ●  
リング2列8ヶ・正札止付  
191×142×44 ¥13,570  
合成レザー/人工スエード
- 5412** ●  
イヤリング3ヶ・ペンダント3ヶ  
191×142×44 ¥15,640  
合成レザー/人工スエード
- 5413** ●  
フリー(スポンジ入)  
191×142×44 ¥10,930  
合成レザー/人工スエード  
P.61
- 5414** ●  
リング3列24ヶ・正札止付  
272×198×44 ¥19,210  
合成レザー/人工スエード



- 5415** ●  
ブレスレット・ペンダント10ヶ  
272×198×44 ¥22,310  
合成レザー/人工スエード
- 5416** ●  
ネックレス4ヶ  
272×198×44 ¥17,480  
合成レザー/人工スエード
- 5417** ●  
リング15ヶ・正札止付  
272×198×44 ¥20,470  
合成レザー/人工スエード
- 5418** ●  
フリー(スポンジ入)  
272×198×44 ¥14,840  
合成レザー/人工スエード  
P.61



- 5419** ●  
アクセサリ9仕切  
272×198×44 ¥22,770  
合成レザー/人工スエード
- 5420** ●  
ネックレス2ヶ  
272×198×44 ¥18,980  
合成レザー/人工スエード
- 5421** ●  
イヤリング6ヶ・ペンダント6ヶ  
272×198×44 ¥22,660  
合成レザー/人工スエード



- 5422** ●  
腕時計6ヶ・クッション付  
272×198×94 ¥25,990  
合成レザー/人工スエード  
P.63
- 5423** ●  
腕時計10ヶ・クッション付  
272×198×94 ¥29,440  
合成レザー/人工スエード  
P.63

サンプルケース [5500シリーズ]



- 5501** ●  
リング3列21ヶ・正札止付  
215×175×45 ¥15,530  
人工スエード
- 5502** ●  
リング12ヶ・正札止付  
215×175×45 ¥15,530  
人工スエード
- 5503** ●  
ブレスレット10ヶ  
215×175×42 ¥18,290  
人工スエード
- 5504** ●  
アクセサリ12仕切・台紙(560)12ヶ付  
215×175×42 ¥15,990  
人工スエード  
台紙P.139

ストックトレイ (コーナー金具付)



- 540** ●  
フリー  
402×282×41 ¥10,240  
クロスレザー/ベルベット
- 541** ●  
ネックレス12ヶ  
402×282×28 ¥13,110  
クロスレザー/ベルベット
- 542** ●  
リング6列90ヶ  
402×282×41 ¥14,950  
クロスレザー/ベルベット



- 546** ●  
20仕切  
402×282×41 ¥13,570  
クロスレザー/ベルベット
- 548** ●  
54仕切  
402×282×28 ¥16,220  
クロスレザー/ベルベット
- 547** ●  
腕時計8ヶ  
402×282×28 ¥11,390  
クロスレザー/ベルベット

お客様のご希望のストックボックス・ストックトレイを承ります。オリジナルのサイズ・素材・仕様・カラーでお作りしますのでお気軽にご相談ください。納期は受注後約1ヶ月です。

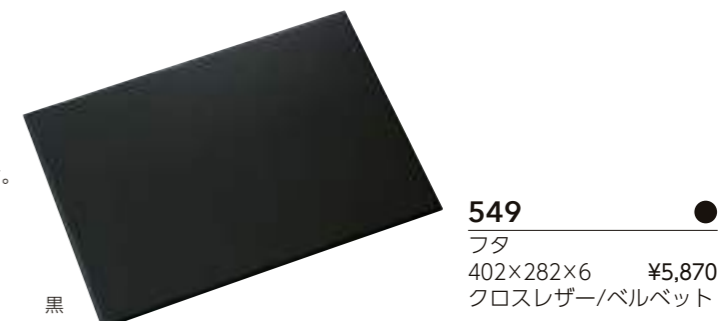

- 549** ●  
フタ  
402×282×6 ¥5,870  
クロスレザー/ベルベット

STOCK BOX

サンプルケース

STOCK BOX

サンプルケース



ストックトレイ [5500シリーズ]

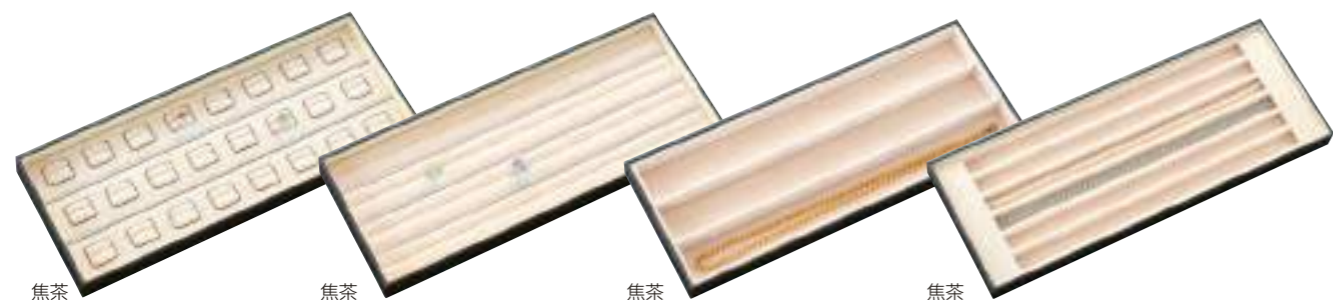

焦茶

焦茶

焦茶

焦茶

**5500R** ●  
リング24ヶ・正札止付  
425×165×40 ¥13,460  
クロスレザー/ベルベット

**5500RM** ●  
リング4列40ヶ・正札止付  
425×165×40 ¥13,460  
クロスレザー/ベルベット

**5500N** ●  
仕切3列  
425×165×30 ¥9,200  
クロスレザー/ベルベット

**5500PN** ●  
ネックレス6仕切  
425×165×30 ¥9,660  
クロスレザー/ベルベット



焦茶

焦茶

焦茶

焦茶

**5500P** ●  
ペンダント・プレスレット12ヶ  
425×165×30 ¥7,480  
クロスレザー/ベルベット

**5500K** ●  
小物10仕切  
425×165×30 ¥10,810  
クロスレザー/ベルベット

**5500AC** ●  
アクセサリ24仕切・台紙(560)24ヶ付  
425×165×30 ¥10,240  
クロスレザー/パイル  
台紙<sup>特</sup>P.139

**5500W** ●  
腕時計8ヶ(30mm巾まで対応)  
425×165×40 ¥15,180  
クロスレザー/ベルベット

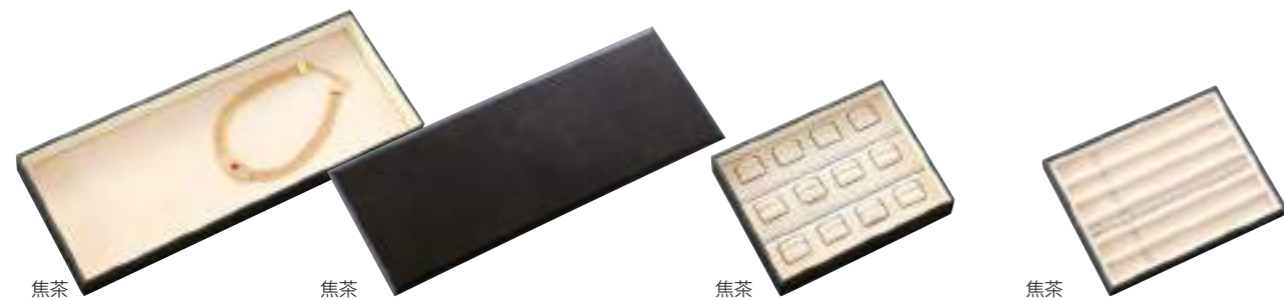

焦茶

焦茶

焦茶

焦茶

**5500F** ●  
フリー  
425×165×40 ¥7,250  
クロスレザー/ベルベット

**5500C** ●  
フタ  
425×165×6 ¥4,490  
クロスレザー/シャンタン

**5500RH** ●  
リング12ヶ・正札止付  
211×165×40 ¥8,510  
クロスレザー/ベルベット

**5500BLH** ●  
プレスレット・ペンダント6仕切  
211×165×20 ¥7,480  
クロスレザー/ベルベット

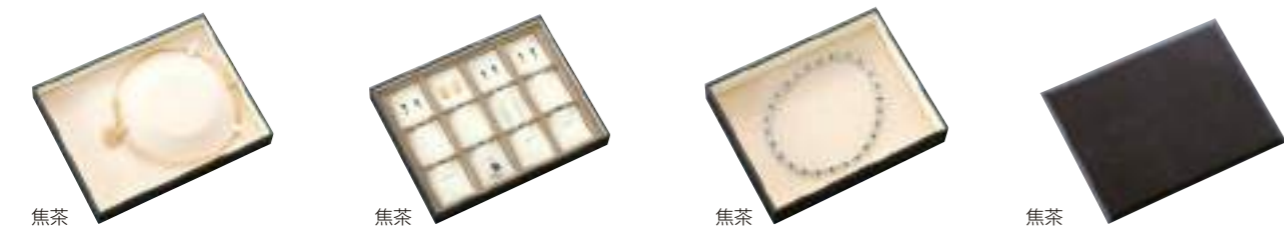

焦茶

焦茶

焦茶

焦茶

**5500PPH** ●  
チョーカーネック  
211×165×30 ¥6,330  
クロスレザー/ベルベット

**5500ACH** ●  
アクセサリ12仕切・台紙(560)12ヶ付  
211×165×30 ¥5,870  
クロスレザー/パイル  
台紙<sup>特</sup>P.139

**5500FH** ●  
フリー  
211×165×40 ¥4,950  
クロスレザー/ベルベット

**5500CH** ●  
フタ  
211×165×6 ¥2,760  
クロスレザー/シャンタン



ORDER MADE

ORDER MADE  
ORDER COLOR  
SPECIAL ORDER

STOCK BOX

ストックトレイ

# ORDER MADE PAPER BOX

300 個から対応可能な簡易オーダーメイドのペーパーボックスです。

## STEP-1 : サイズ

PAPER BOX SIZE



### 983AP

38×38×31  
300個～  
リング/イヤリング/ペンダント

### 984AP

60×60×36  
300個～  
リング/イヤリング/ペンダント

### 987AP

72×56×28  
300個～  
リング/イヤリング/ペンダント

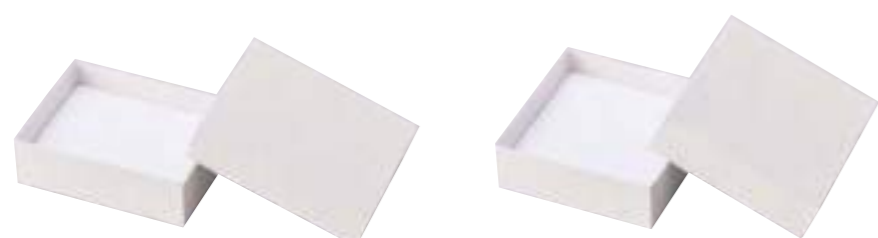

### 988AP

110×85×35  
300個～  
リング/イヤリング/ペンダント

### 985AP

97×97×33  
300個～  
リング/イヤリング/ペンダント

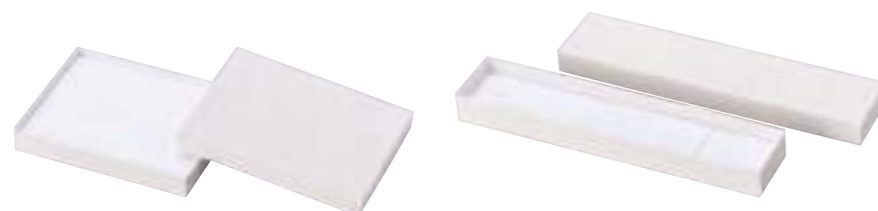

### 986AP

110×85×20  
300個～  
リング/イヤリング/ペンダント  
日本郵便定形外郵便  
(規格内) 対応サイズ

### 989AP

230×50×26  
300個～  
ペンダント/ブレスレット

### 981AP

196×186×26  
300個～  
リング/ネックレス



上記のかぶせ以外にも、インロー式・ラウンド型・八角形・引き出し式・ブック式等様々な形状も対応しておりますのでお気軽にご相談ください。



## STEP-2 : 台紙

INSIDE



綿+薄紙



㊶スエード張りウレタン



㊷スエード張り台紙



㊸スエード張りパッド



㊹クッション

スエードカラー  
台紙㊶～㊹の方のみお選びください。



白 アイボリー グレー



黒 紺 焦茶

## STEP-3 : 紙・カラー

TANT タント

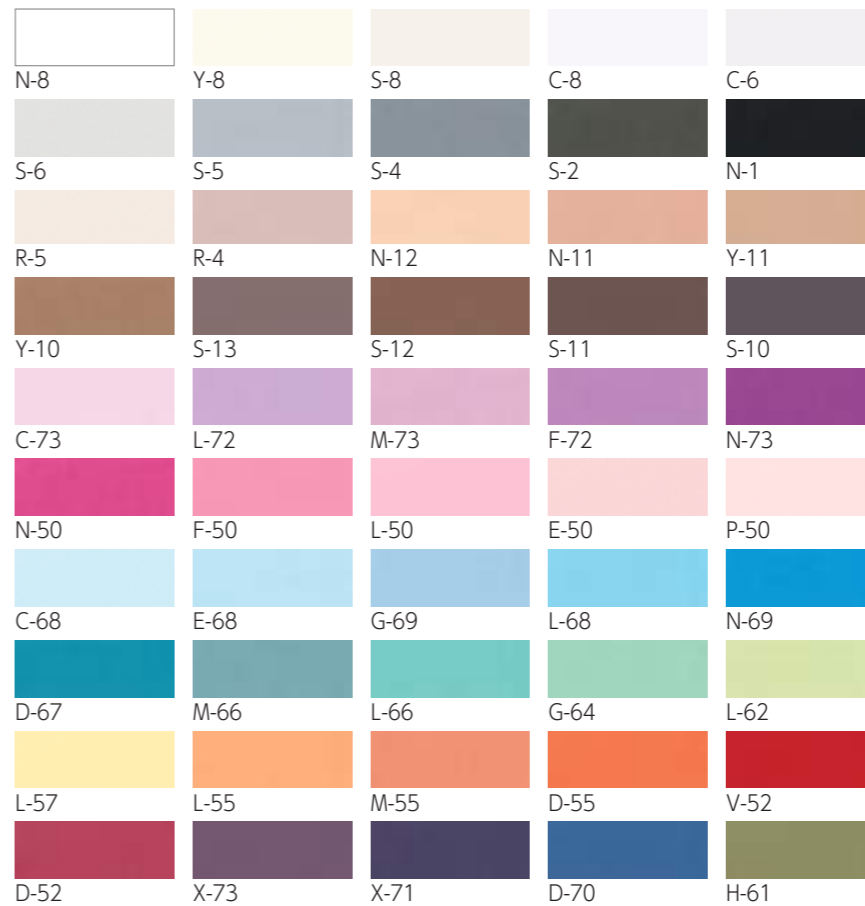

BIOTOPE ビオトープ

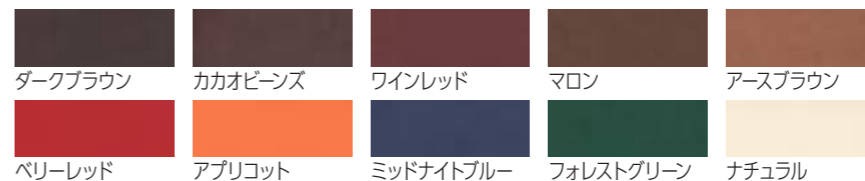

Metallic & Pearl メタル・パール



記載以外のカラーペーパーもお受けしております。  
※掲載カラーサンプルは印刷物のため、現物と多少色が異なります。

## STEP-4 : 箔押し

HOT STAMP color

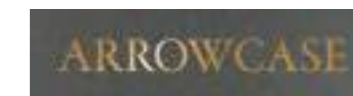

ゴールド



シルバー



黒ツヤ



クリア



白



グレー

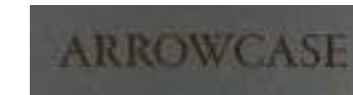

茶

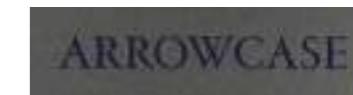

紺

ネーム入れ入稿についてP.151



STEP-1= 994AP  
STEP-2= スエード張りウレタン：グレー  
STEP-3= TANT S-4 / KR-うす桜  
STEP-4= ゴールド箔

STEP-1= 957AP  
STEP-2= スエード張りウレタン：焦茶  
STEP-3= TANT S-5  
STEP-4= 白箔

STEP-1= 988AP  
STEP-2= スエード張りウレタン：黒  
STEP-3= TANT X-71  
STEP-4= 黒ツヤ箔

STEP-1= 977AP  
STEP-2= スエード張りウレタン：黒  
STEP-3= TANT S-8 / MLゴールド  
STEP-4= ゴールド箔

オーダーメイドペーパーバッグ

# ORDER MADE PAPER BAG

500枚から対応可能な簡易オーダーメイドのペーパーバッグです。

### STEP-1 : サイズ

PAPER BAG SIZE

**size-S** \*170×100×175  
リングケースが入るサイズ

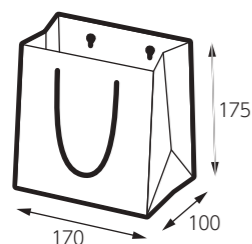

**size-M** \*225×125×225  
ネックレスケースが入るサイズ

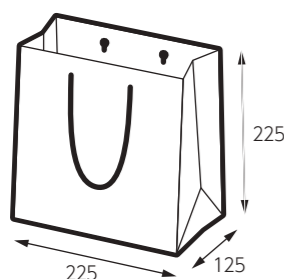

**size-L** \*320×80×255  
A4パンフレットが入るサイズ

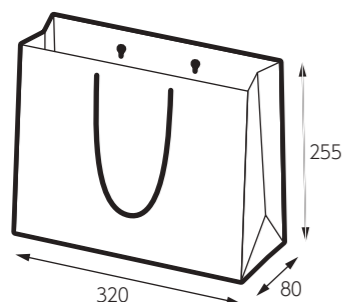

### STEP-2 : ラミネートフィルム

MAT LAMINATE FILM color

 L-94 パール	 L-31 アイボリー	 L-22 クリーム
 L-44 サーモンピンク	 L-58 ワイン	 L-72 スカイブルー
 L-62 ネイビー	 L-81 パステルグリーン	 L-89 ダークグリーン
 L-19 黒	 L-09 ゴールド	 L-39 ダークブラウン
 L-02 シルバー	 L-96 シャンパンゴールド	 L-97 プラチナ

2022/03/23  
販売終了

【サイズ】【ラミネート】【箔押し】【ハンドル】の4ステップをお選びいただく簡易オーダーメイドのペーパーバッグは500枚よりお受けしております。お客様のご希望に応じた特注サイズや仕様も承りますのでお気軽にご相談ください。

### STEP-3 : 箔押し

HOT STAMP color

 ゴールド
 ゴールドツヤ消し
 シルバー
 シルバーツヤ消し
 白
 黒
 レインボー
 空押し

ネーム入れ入稿についてP.151  
※掲載カラーサンプルは印刷物のため、現物と多少色が異なります。

### STEP-4 : ハンドル

HANDLE type & color

ノーマル 穴あけし紐を通すタイプ ターントップ 口折りから紐を出すタイプ

スピンドル / 幅・カラー

6mm		8mm	
10 白	13 オフ白	16 グレー	19 黒
20 黄	31 サンド	32 ベージュ	34 キツネ
36 こげ茶	40 赤	42 ピンク	44 スキン
49 エンジ	56 江戸紫	67 紺	70 青
71 空色	72 水色	74 シアン	89 緑

PP スピンドル / 幅・カラー

6mm		8mm	
10 白	16 グレー	19 黒	34 キツネ
36 茶	67 紺	89 深緑	

PP ツイスト / 幅・カラー

8mm		10mm	
16 グレー	34 キツネ	36 茶	

### オプション - エンボス加工

凹凸模様がニュアンスを与え、上品で高級感のある仕上げになります。オプションのエンボス加工は厳選した6柄よりお選びください。

 E-01 タテ	 E-03 格子	 E-04 石紋
 E-06 キルト	 E-07 レザー	 E-10 ポプリン

## ORIGINAL

特大サイズ・特小サイズ等、ご希望のサイズや特別な仕様も承ります。お気軽にご相談ください。



リボン&値札カバー

# ORDER MADE RIBBON & PRICE TAG

ソフトな風合いのサテンリボン<ナイロン製片面光沢リボン>48色をご用意しております。



サテンリボン<無地> 納期 約1週間

**647-SP**

片面光沢サテンリボン10ミリ  
巾10mm×30m/巻  
SP ¥1,080×10巻

**648-SP**

片面光沢サテンリボン13ミリ  
巾13mm×30m/巻  
SP ¥1,210×10巻

**649-SP**

片面光沢サテンリボン15ミリ  
巾15mm×30m/巻  
SP ¥1,550×10巻

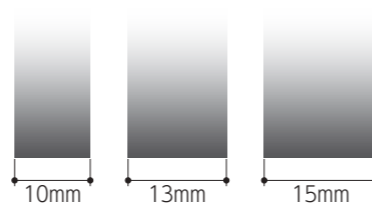

サテンリボン<ネーム入り> 納期 約1ヶ月

**647B-SP**

片面光沢サテンリボン10ミリ  
巾10mm×30m/巻  
SP ¥4,400×10巻  
SP ¥2,940×34巻  
版代 SP ¥25,000~

**648B-SP**

片面光沢サテンリボン13ミリ  
巾13mm×30m/巻  
SP ¥4,500×10巻  
SP ¥3,040×34巻  
版代 SP ¥25,000~

**649B-SP**

片面光沢サテンリボン15ミリ  
巾15mm×30m/巻  
SP ¥5,430×10巻  
SP ¥3,330×34巻  
版代 SP ¥25,000~

・片面箔押し、またはスクリーン印刷対応。  
(単色のみ可グラデーション不可)  
・線や連続したパターンは割高になります。



※上記以外のサイズのご注文につきましてはご相談ください。  
※諸般の事情により、予告無しに掲載カラーを製造中止する場合がございます。  
※掲載カラーサンプルは印刷物のため、現物と多少色が異なります。

## PRICE TAG

ネームプリント値札カバー/プラスチック値札カバー



**674-SP**

34×20×1(硬質塩ビ・糸付) 窓サイズ28.5×8  
カードサイズ 30.5×16 (別売 674P-SP)  
ネームスクリーン印刷  
SP ¥170×1,000P (版代 SP ¥25,000~)

ネーム箔押し  
SP ¥170×1,000P (版代 SP ¥25,000~)

**674P-SP** カード  
SP ¥3,700 (1,000枚入)

**674M-SP** ネームなし SP ¥110×1,000P

**675-SP**

36×16×1(硬質塩ビ・糸付) 窓サイズ30×8  
カードサイズ 31×12.5 (別売 675P-SP)  
ネームスクリーン印刷  
SP ¥170×1,000P (版代 SP ¥25,000~)

ネーム箔押し  
SP ¥170×1,000P (版代 SP ¥25,000~)

**675P-SP** カード  
SP ¥3,700 (1,000枚入)

**675M-SP** ネームなし SP ¥110×1,000P

**683B-SP**

36×21×3(プラスチック・糸付) 窓サイズ30×9  
カードサイズ 32×18 (別売 683BP-SP)  
ネームスクリーン印刷  
SP ¥350×500P (版代 SP ¥25,000~)

ネーム箔押し  
SP ¥350×500P (版代 SP ¥25,000~)

**683BP-SP** カード  
SP ¥3,700 (1,000枚入)

フルカラージュエリークロス

# ORDER MADE JEWELRY CLOTH

フルカラージュエリークロスは、マイクロファイバーの高級感ある滑らかな手触りと、優れたクリーニング効果。ノベルティーに最適なオリジナルデザインで製作いたします。



**655-SP**

フルカラージュエリークロス  
180×180 厚み0.3mm  
SP ¥300×500P  
全周ピンキング裁断  
OPP袋入れ  
※オリジナルデザインは、完全データ入稿をお願いいたします。

オリジナルデザインのデータ入稿について

- ・ Adobe Illustrator (アドビ イラストレーター) もしくは JPEG データをご用意ください。
- ・ Adobe Illustrator 入稿の場合、文字 (フォント) やパスは必ず全てアウトライン化してください。
- ・ JPEG 画像データは、解像度 200dpi ~ 350dpi で作成してください。
- ・ データサイズは、200mm × 200mm 必要です。
- ・ 特色 (DIC・PANTONE 等) 印刷はできません。
- ※データによってはご注文をお受けできない場合がございます。

〈フリーデザインを4種類をご用意しております〉

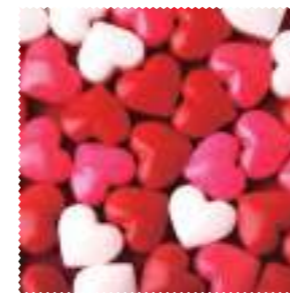

655A-SP



655B-SP

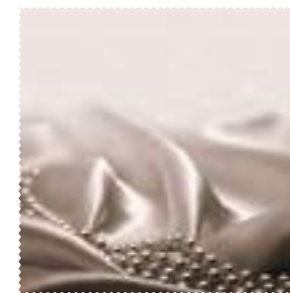

655C-SP



655D-SP

※注文ロット内でも色合いに多少の差異が生じます。  
※布地に印刷するため、細かな柄や線が、かすれる場合がございます。  
※生産工程により、多少の歪みやズレが生じます。  
※素材の特性上、仕上がりに誤差が生じる場合もございます。  
※ご注文は、規定ロット以上でご注文ください。  
※掲載カラーサンプルは印刷物のため、現物と多少色が異なります。

特別オーダー

## SPECIAL ORDER

滑らかな手触りのフルカラージュエリークロスを使った特別なジュエリーケースをお作りいたします。ロットや仕様・サイズにより価格が異なりますので、お気軽にご相談ください。



オリジナルデザインジュエリーケースのデータについて

- ・ 布地に印刷するため細かな線や柄は、かすれる場合がございます。
- ・ 直線や左右対称等のゆがみが出やすい柄はお受けできません。
- ・ 特色 (DIC・PANTONE 等) 印刷はできません。
- ・ データサイズはご希望のジュエリーケースサイズにより変動しますのでお問い合わせください。
- ※データによってはご注文をお受けできない場合がございます。

SP マークの商品は数量に関係なく表示価格での販売です。諸般の事情により、予告無しに仕様変更・製造中止する場合がございます。

ORDER MADE

受注生産品

ORDER MADE

受注生産品

ネーム入れ

## PRINT NAME



ネーム入れについて

## INFORMATION

ネーム入れの位置

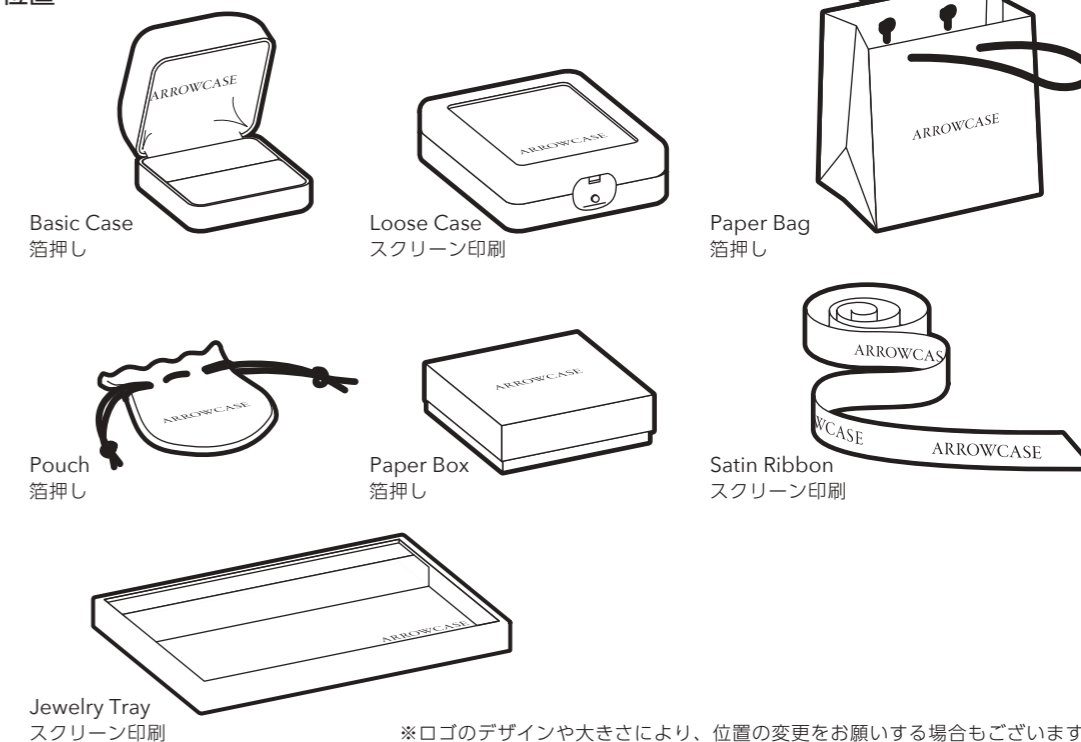

※ロゴのデザインや大きさにより、位置の変更をお願いする場合がございます。

印刷表現

素材	箔押し (ホットスタンプ)	スクリーン印刷
合成皮革	△	○
人工スエード	△	△
サテン	○	△
フロッキー	×	×
本革	○	○
木	△	○
紙	○	○
プラスチック	△	○
ガラス	×	△
金属	×	○

〈箔押しの特徴〉

凸の金属版を使い、熱と圧をかけて紙や生地に箔を転写する加工方法です。メタリックな光沢感により、普通の印刷では表現できない華やかさや、高級感を演出することができます。

〈スクリーン印刷の特徴〉

繊維でできた編み目状の版に印刷部分だけ穴を開け、インクを透過させて印刷する方法です。あらゆる種類のインクが用意され、調色も可能なため、微妙な色も表現することができます。

入稿データ

データは完全データ入稿をお願いいたします

Adobe Illustrator (アドビ イラストレーター) ファイルをご用意ください。  
 フォントは必ず全てアウトライン化してください。  
 画像配置または、埋込まれたファイルは版下データとして使用できません。  
 JPEG等の画像ファイルで入稿の場合は、データ修正費用が発生いたします。  
 清刷入稿は、データ作成費用が別途必要となります。(コピー紙は不可)  
 ロゴのデザインや大きさにより、製版出来ない場合もございます。

Adobe Illustrator は、Adobe Systems Incorporated の米国および、その他の国における商標または登録商標です。

ご注意

※スクリーン印刷は、通常のネーム代と費用が異なります。  
 ※新版および改版の場合は、版代 (実費) のご負担をお願いいたします。  
 ※版の保存期間は2年です。2年間ご利用がない場合は、廃棄しますのでご了承ください。  
 ※素材の特性上、仕上がりに誤差が生じる場合もございます。  
 ※ご注文は、規定ネームロット単位でご注文ください。

オーダーカラー

## ORDER COLOR

ultrasuede® XL



SB LEATHER



CAPRITAS

The art of innovation  
Lamous®  
artificial suede

オーダーカラーについて

さまざまなカラーとマテリアルから、ご希望にお応えします。

カタログ掲載のジュエリーケースおよびディスプレイツール、ストックボックスの布地張商品で対応しております。

(一部加工できない商品もございます)

オーダーカラーの商品に関しては、受注後からお届けまで20日~30日ほど頂戴しております。

(繁忙期や多量のご注文の場合は、上記よりもお時間いただく場合もございます)

価格については、カタログ既成色と比較して割高となります。お見積いたしますので、お気軽にご相談ください。

SBレザー

## SB LEATHER

きめ細やかなテクスチャーが特徴のSBレザー。カタログ基本色となる純白と、上品な漆黒の2色をご用意しております。



白



黒



カプリタス

## CAPRITAS

ソフトな手触りがジュエリーを優しく演出します。オフホワイト、ダークブラウン、ブラックの3色からお選びください。



101



214



999



ウルトラスエード® XL

# ultrasuede® XL

上質のスエードを想わせるやわらかな風合いと手触り。卓越した美しさに秘められた高度な品質と、機能性を合わせ持つウルトラスエード® は、世界中のジュエラーからも多く支持され続けています。そのさり気なく繊細な美しさが宝石や貴金属などの品位を一層高めてくれる上質なスエード調人工皮革です。



※諸般の事情により、予告無しに掲載生地色を製造中止する場合がございます。  
※掲載カラーサンプルは印刷物のため、現物と多少色が異なります。

ORDER MADE

オーダーカラー

# ラムース®

The art of innovation

## Lamous®

artificial suede

マイクロファイバーによる上品な表面感が洗練された雰囲気をもとに、淡色・濃色ともに美しい発色と均一な色合いが魅力。優美でなめらかな張上がり、ジュエリーをより一層美しく演出してくれます。リサイクルポリエステルを使用し製造工程にも環境に配慮したラムース®は、人と地球に優しいサステナブル素材です。



ORDER MADE

オーダーカラー

# セクレ SECRE

軽快で優雅な手触りと耐久性を兼ね備え、永らく愛され続けているセクレは、上質な張上がりに定評のある人工スエード。エレガントな「ジェイド」シリーズの使用素材です。



# カラーペーパー COLORED PAPER

厳選した2種類、合計60色の豊富なカラーバリエーションからお選びください。ネーム入れを施したペーパーボックスやケースの外箱等でオリジナリティーに富んだ展開が可能です。



サスティナブルを念頭に置き、環境に配慮した紙を掲載しております。

# タント TANT

豊富なカラーバリエーションのファインペーパー。エンボスがさりげない質感を生みます。環境対応紙



# ビオトープ BIOTOPE

自然界から抽出されたような鮮やかで深みのある色彩が魅力のファインペーパー。環境対応紙

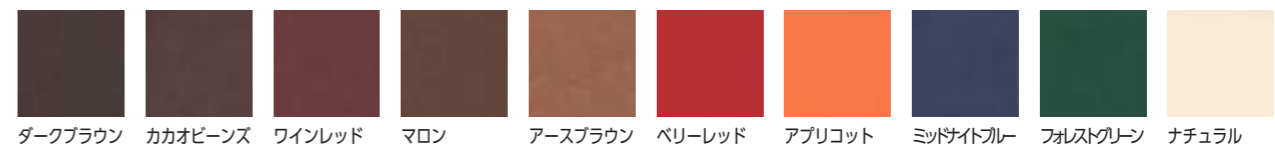

※上記以外の素材のご注文も承りますので、お気軽にご相談ください。  
 ※諸般の事情により、予告無しに掲載紙色を製造中止する場合がございます。  
 ※掲載カラーサンプルは印刷物のため、現物と多少色が異なります。



※諸般の事情により、予告無しに掲載生地色を製造中止する場合がございます。  
 ※掲載カラーサンプルは印刷物のため、現物と多少色が異なります。

ORDER MADE

オーダーカラー

ORDER MADE

オーダーカラー



# 特別オーダー SPECIAL ORDER

ご要望に応じ、様々な特別オーダー品をお作りしております。他店とは異なるテイストで、ショップイメージの強化と売上に結びつける「オリジナルツールの開発」と「デザイン」のご提案から納品までを一括して承ります。



ORDER MADE

特別オーダー

ORDER MADE

特別オーダー

【改定単価表】 2022年8月1日より適用

Table with 4 columns: 品番, 旧定価, 新定価, 頁. Contains items like BL1, N1, N1CK, N1HP, N1ML, N1NA, N1SR, N1VT, N3, N3HP, N3NA, N4, NE4, N5, N5CK, N5NA, N5SR, N5VT, O5, E7ML, N11, N12, N12HP, N12NA, N13, N14, E17VL, R17, R17HP, R17NA, R17VL, E18, E18CK, E18NA, E18VT, EC18ML, L18, P18, P18NA, R18, R18ML, R18NA, R18VT, RB18M, RDA18, REP18, REP18CK, REP18HP, REP18SR, T18, T18NA, L21, RDB23, F26VT, M26VT, R26, R26NA, R26VT.

Table with 4 columns: 品番, 旧定価, 新定価, 頁. Contains items like RDA26, RH26, RH26NA, RKA26, RL26, RL26CK, RL26HP, RL26NA, RL26SR, EC29, EC29NA, EC29SR, T29, N31, N36, N37, F39, L41, L42, N49, BP50VL, EC50, EC50NA, L50, P50, P50CK, P50ML, P50NA, P50SR, P50VT, L59, RB62, EP64, R64, P65CV, R65CV, RB65CV, N66, F67, R68, R68NA, RH68, RH68NA, R69, L71, RB77, R78, L79, REP83M, F85, PCA87, RE87, 87H, B88, 88H, N89, 89P, 100, 102.

Table with 4 columns: 品番, 旧定価, 新定価, 頁. Contains items like 103, 103HP, J104CV, 104, 104F, EP105, EP105VL, RK107, T107, R113, RB117, B119, 122, 124, B129, B130, EA130, R130, N131, BL132, N132, W134, BL136, N137, N138, 181, 184, 185, N188, N188H, NE188, NE188H, NER188, NER188H, REP191, B192, N193, 200, N201, L205, W207, N208, BL210, BL210NA, CF210, EC210, EC210NA, EC210SR, F210VT, FF210, K210, O210, TB210, TB210NA, TB210SR, REP216, REP217, N218.

Table with 4 columns: 品番, 旧定価, 新定価, 頁. Contains items like REP222, R223, E224, RL224, B225, BL225, P225, BL226, N226, N227, NE227, NER227, N228, NE228, NER228, RB231, REP233, REP234, REP235, REP236, RKA240, REP243, REP244, REP245, REP246, N247, N248, RB250, RBW250, RK250, RW250, RB252, RB253, RB255, RDA255, RDC255, RK261, 261P, REP265, REP266, N267, N268, RB269, RW270, 270P, RK281, REP282, REP283, REP293, 300, F300CK, 301HT, 302HT, RE310, EP311, R311, N312, N313, RE323.

Table with 4 columns: 品番, 旧定価, 新定価, 頁. Contains items like REP325, RY325, E326YG, EP326, L326, R326, R326YG, RDA326, RDC326, RH326YG, R327, RB327, RDC327, B328, B328YG, BL328, BL328YG, E328, J328, P328, P328YG, N330, BL331, N331, N331YG, N332, N332YG, NER332, NER332YG, N333, NE333, NER333, RG333, 342, 343, 344, 346, 347, 348, 349, RB353, REP356, REP357, B358, BL358, N359, N360, NEA360, REP363, REP363YL, RY363, RY363YL, E364, E364YL, R364.

【改定単価表】 2022年8月1日より適用

Table with 4 columns: 品番, 旧定価, 新定価, 頁. Contains items like R364YL, RH364, RH364YL, N365, N365YL, N366, N366YL, NE366, NE366YL, NER366, NER366YL, N367, N367YL, NE367, NE367YL, NER367, NER367YL, B368, B368YL, BL368, BL368YL, E368, E368YL, GS368, P368, P368YL, N369, N369YL, B370, RHB372, F388, 400, 401HP, 405HP, 413, 420, 430, 442, 443, W445, 447, 449, 452, 453, 459, 467-SP, 469, 500, F500CK, J500CV, 508, 509, 518, 522, 523, 524, 527, 529, 531.

【改定単価表】 2022年8月1日より適用

Table with columns: 品番, 旧定価, 新定価, 頁. Rows include 532-SP, 535, 536, 537, 538, 540, 541, 542, 543, 545, 546, 547, 548, 549, 550, 551, 552, 553, 553C, 554, 555, 557, 558, 560E, 560P, 560PS, 562, 563, 564, 565, 566, 570E, 570K, 570P, 570TB, 576, 577, 581, 582, 583, 585, 593, 597, 600, F600CK, N600, B604, 631-SP, 632-SP, 637-SP, 638-SP, 639-SP, 641-SP, 642-SP, 645-SP, 646-SP, 647-SP, 647B-SP (10), 647B-SP (34).

Table with columns: 品番, 旧定価, 新定価, 頁. Rows include 648-SP, 648B-SP (10), 648B-SP (34), 649-SP, 649B-SP (10), 649B-SP (34), 651, 652, 653, 655-SP, 658-SP, 659-SP, 663-SP, 664-SP, 665-SP, 670, 674-SP, 674M-SP, 674P-SP, 675-SP, 675M-SP, 675P-SP, 677-SP, 678-SP, 679-SP, 680, 683B-SP, 683BP-SP, 685-SP, 691P, 692B, 692P, 692V, 694B, 694P, 694V, 695B, 695P, 696-SP, 697-SP, 699-SP, 700, N700, N700NA, N700SR, N700VT, NE700, NE700NA, NE700SR, NE700VT, NEC700, NEC700NA, NECR700, NECR700NA, NEK700, NER700, NER700NA, NER700SR.

Table with columns: 品番, 旧定価, 新定価, 頁. Rows include NER700VT, NERK700, NK700, NR700, NY700CK, NYE700CK, NYER700CK, 710, N712, NE712, NER712, F715, N715, NY715, 720, REP726, REP728, 730, 732, 733, 734, 743, 744, 745, 746, 747, 748, 757HP, 764, 765, 766, 770, 771, 772, 773, 786, 792, 794, 798, 799, 800, E805-SP, P805-SP, R805-SP, B806-SP, BL806-SP, E806-SP, BL807-SP, N807-SP, REP815-SP, E816-SP, R816-SP, RH816-SP, E817-SP, P817-SP, B818-SP, BL818-SP, N819-SP, N820-SP.

Table with columns: 品番, 旧定価, 新定価, 頁. Rows include N821-SP, NE821-SP, NER821-SP, N822-SP, NE822-SP, NER822-SP, R832, BL833, EB833, P833, R833, N835, R840, B841, E841, P841, N842, N843, NE843, 845B, 845P, 855, 855P, REP860, EP861, R861, RH861, R862, RDA862, B863, BB863, BL863, E863, P863, BL864, N864, N865, NE865, NER865, J866, GS868, R880, EP881, R881, BB882, E882, P882, N883, N884, NE884, NER884, N890, NE890, R892, F893, 893B, 893E, 893P.

Table with columns: 品番, 旧定価, 新定価, 頁. Rows include N894, 1100, 1100, 1101, 1102, 1104-L, 1104-M, 1104-S, 1105MP-S, 1107, 1109-L, 1109-M, 1109-S, 1115-L, 1115-S, 1115AT-L, 1115AT-S, 1115MP-L, 1115MP-S, 1115NW-L, 1115NW-S, 1118-L, 1118-M, 1118-S, 1120-L, 1120-M, 1120-S, 1121-L, 1121-S, 1122-L, 1122-S, 1123-L, 1123-M, 1123-S, 1123-SS, 1130-L, 1130-M, 1135-L, 1135-S, 1137-L, 1137-M, 1137-S, 1138-L, 1138-M, 1138-S, 1140, 1140C, 1144-L, 1144-M, 1144-S, 1144AT-L, 1144AT-M, 1144AT-S, 1144MP-L, 1144MP-M, 1144MP-S, 1144NW-L, 1144NW-M, 1144NW-S.

Table with columns: 品番, 旧定価, 新定価, 頁. Rows include 1145-L, 1145-S, 1145AT-L, 1145AT-S, 1145MP-L, 1145MP-S, 1145NW-L, 1145NW-S, 1147NW-L, 1147NW-S, 1148-L, 1148-M, 1148-S, 1150, 1154-L, 1154-M, 1154-S, 1155-L, 1155-S, 1164NW-L, 1164NW-M, 1164NW-S, 1165-L, 1165-S, 1165TH-L, 1165TH-S, 1165XT-L, 1165XT-S, 1174-L, 1174-M, 1174-S, 1174XT-L, 1174XT-M, 1174XT-S, 1176XT-LL, 1176XT-L, 1176XT-S, 1177XT-L, 1177XT-S, 1178XT-L, 1178XT-S, 1186-LL, 1186-L, 1186-S, 1186TH-LL, 1186TH-L, 1186TH-S, 1187-L, 1187-S, 1187TH-L, 1187TH-S, 1188-L, 1188-S, 1188TH-L, 1188TH-S, 1200, 1202.

【改定単価表】 2022年8月1日より適用



【改定単価表】 2022年8月1日より適用

品番	旧定価	新定価	頁
1950-S	¥1,720	¥1,900	100
1954	¥1,250	¥1,380	100
1961NW-L	¥1,670	¥1,670	115
1961NW-S	¥1,470	¥1,470	115
1965	¥2,270	¥2,500	63,101
1966	¥2,270	¥2,500	63,101
1967	¥1,280	¥1,280	63,101,119
1967NW	¥1,280	¥1,280	63,101,115
1968	¥600	¥660	63,101
1969	¥3,400	¥3,740	63,101
1970	¥420	¥490	123
1971	¥23,000	¥25,300	73,109
1978	¥2,600	¥2,860	63,101
1979	¥1,800	¥2,070	121
1980-L	¥1,430	¥1,580	99
1980-S	¥1,380	¥1,520	99
1981G-L	¥4,300	¥4,730	98
1981G-M	¥4,300	¥4,730	98
1981G-S	¥4,300	¥4,730	98
1981GTH-L	¥4,470	¥4,920	111
1981GTH-M	¥4,470	¥4,920	111
1981GTH-S	¥4,470	¥4,920	111
1981GXT-L	¥4,300	¥4,730	113
1981GXT-M	¥4,300	¥4,730	113
1981GXT-S	¥4,300	¥4,730	113
1981S-L	¥4,300	¥4,730	98
1981S-M	¥4,300	¥4,730	98
1981S-S	¥4,300	¥4,730	98
1981STH-L	¥4,470	¥4,920	111
1981STH-M	¥4,470	¥4,920	111
1981STH-S	¥4,470	¥4,920	111
1981SXT-L	¥4,300	¥4,730	113
1981SXT-M	¥4,300	¥4,730	113
1981SXT-S	¥4,300	¥4,730	113
1982-L	¥2,500	¥2,750	98
1982-S	¥2,400	¥2,640	98
1982TH-L	¥2,750	¥3,030	111
1982TH-S	¥2,640	¥2,910	111
1984	¥4,200	¥4,620	63,101
1985XT-L	¥5,100	¥5,610	113
1985XT-S	¥5,000	¥5,500	113
1986-L	¥3,180	¥3,500	99
1986-S	¥2,880	¥3,170	99
1986TH-L	¥3,500	¥3,850	111
1986TH-S	¥3,170	¥3,490	111
1986XT-L	¥3,180	¥3,500	113
1986XT-S	¥2,880	¥3,170	113
1987-L	¥9,500	¥10,450	98
1987-M	¥8,400	¥9,240	98
1987-S	¥7,600	¥8,360	98
1988-L	¥2,550	¥2,810	99
1988-S	¥2,400	¥2,640	99
1989-L	¥6,200	¥6,820	98
1989-S	¥6,100	¥6,710	98
1992-L	¥3,800	¥4,180	92
1992-S	¥3,100	¥3,410	92
1993-L	¥1,900	¥2,090	98
1993-S	¥1,750	¥1,930	98
1994	¥950	¥1,050	99

品番	旧定価	新定価	頁
1996-LL	¥2,800	¥3,080	99
1996-L	¥2,520	¥2,780	99
1996-S	¥2,320	¥2,560	99
1996TH-LL	¥3,110	¥3,430	110
1996TH-L	¥2,790	¥3,070	110
1996TH-S	¥2,560	¥2,820	110
1996XT-LL	¥2,800	¥3,080	112
1996XT-L	¥2,520	¥2,780	112
1996XT-S	¥2,320	¥2,560	112
1997-L	¥2,900	¥3,190	99
1997-S	¥2,700	¥2,970	99
1997TH-L	¥3,220	¥3,550	110
1997TH-S	¥2,990	¥3,290	110
1997XT-L	¥2,900	¥3,190	112
1997XT-S	¥2,700	¥2,970	112
1998-L	¥3,480	¥3,830	99
1998-S	¥3,230	¥3,560	99
1998TH-L	¥3,890	¥4,280	110
1998TH-S	¥3,600	¥3,960	110
1998XT-L	¥3,480	¥3,830	112
1998XT-S	¥3,230	¥3,560	112
<b>5000</b>			
5411	¥11,800	¥13,570	140
5412	¥13,600	¥15,640	140
5413	¥9,500	¥10,930	61,140
5414	¥16,700	¥19,210	140
5415	¥19,400	¥22,310	140
5416	¥15,200	¥17,480	140
5417	¥17,800	¥20,470	140
5418	¥12,900	¥14,840	61,140
5419	¥19,800	¥22,770	140
5420	¥16,500	¥18,980	140
5421	¥19,700	¥22,660	140
5422	¥22,600	¥25,990	63,140
5423	¥25,600	¥29,440	63,140
5500AC	¥8,900	¥10,240	142
5500ACH	¥5,100	¥5,870	142
5500BLH	¥6,500	¥7,480	142
5500C	¥3,900	¥4,490	142
5500CH	¥2,400	¥2,760	142
5500F	¥6,300	¥7,250	142
5500FH	¥4,300	¥4,950	142
5500K	¥9,400	¥10,810	142
5500N	¥8,000	¥9,200	142
5500P	¥6,500	¥7,480	142
5500PN	¥8,400	¥9,660	142
5500PPH	¥5,500	¥6,330	142
5500R	¥11,700	¥13,460	142
5500RH	¥7,400	¥8,510	142
5500RM	¥11,700	¥13,460	142
5500W	¥13,200	¥15,180	142
5501	¥13,500	¥15,530	141
5502	¥13,500	¥15,530	141
5503	¥15,900	¥18,290	141
5504	¥13,900	¥15,990	141
<b>V</b>			
V-001-E	¥190	¥210	47
V-001-R	¥190	¥210	47
V-MA-010	¥4,540	¥5,000	72

品番	旧定価	新定価	頁
V-WT-13-SP	¥1,250	¥1,350	83
V-MA-020	¥1,840	¥2,030	72
V-101-E	¥250	¥270	47
V-101-P	¥250	¥270	47
V-101-R	¥250	¥270	47
V-201-BR	¥350	¥380	47
V-201-C	¥330	¥360	47
V-201-P	¥350	¥380	47
V-201-S	¥330	¥360	47
V-201-TB	¥330	¥360	47
V-251-TC	¥280	¥310	47
V-282	¥3,400	¥3,570	59
V-301-N	¥330	¥360	47
V-501-N	¥380	¥420	47
V-601-N	¥410	¥450	47
V-631-NBL	¥350	¥380	47
V-701-N	¥740	¥800	47
V-701-NE	¥760	¥830	47
V-701-NER	¥780	¥850	47
V-10207BLK	¥1,620	¥1,870	127
V-10207BRN	¥1,620	¥1,870	127
V-07103	¥6,500	¥7,150	129
V-07104	¥5,600	¥6,160	129
V-CS-9010-SP	¥1,250	¥1,350	83
V-59446	¥2,650	¥2,920	129
V-59447	¥2,400	¥2,640	129
V-59448	¥2,100	¥2,310	129
V-59449	¥1,800	¥1,980	129
V-59450	¥1,700	¥1,870	129
V-59451	¥1,450	¥1,600	129
V-59452	¥1,500	¥1,650	129
V-59453	¥1,200	¥1,320	129
V-60586-01	¥760	¥840	121,128
V-60586-03	¥1,050	¥1,160	121,128
V-60586-05	¥1,900	¥2,090	121,128
V-60586-06	¥1,330	¥1,470	121,128
V-60586-07	¥860	¥950	121,128
V-60586-08	¥480	¥530	121,128
V-60587-01	¥950	¥1,050	121,128
V-60587-03	¥1,520	¥1,680	121,128
V-60587-05	¥2,750	¥3,030	121,128
V-60587-06	¥1,900	¥2,090	121,128
V-60587-07	¥1,140	¥1,260	121,128
V-60587-08	¥570	¥630	121,128
V-61195BLK	¥1,420	¥1,640	127
V-61195BRN	¥1,420	¥1,640	127
V-61197BLK	¥2,280	¥2,630	127
V-61197BRN	¥2,280	¥2,630	127

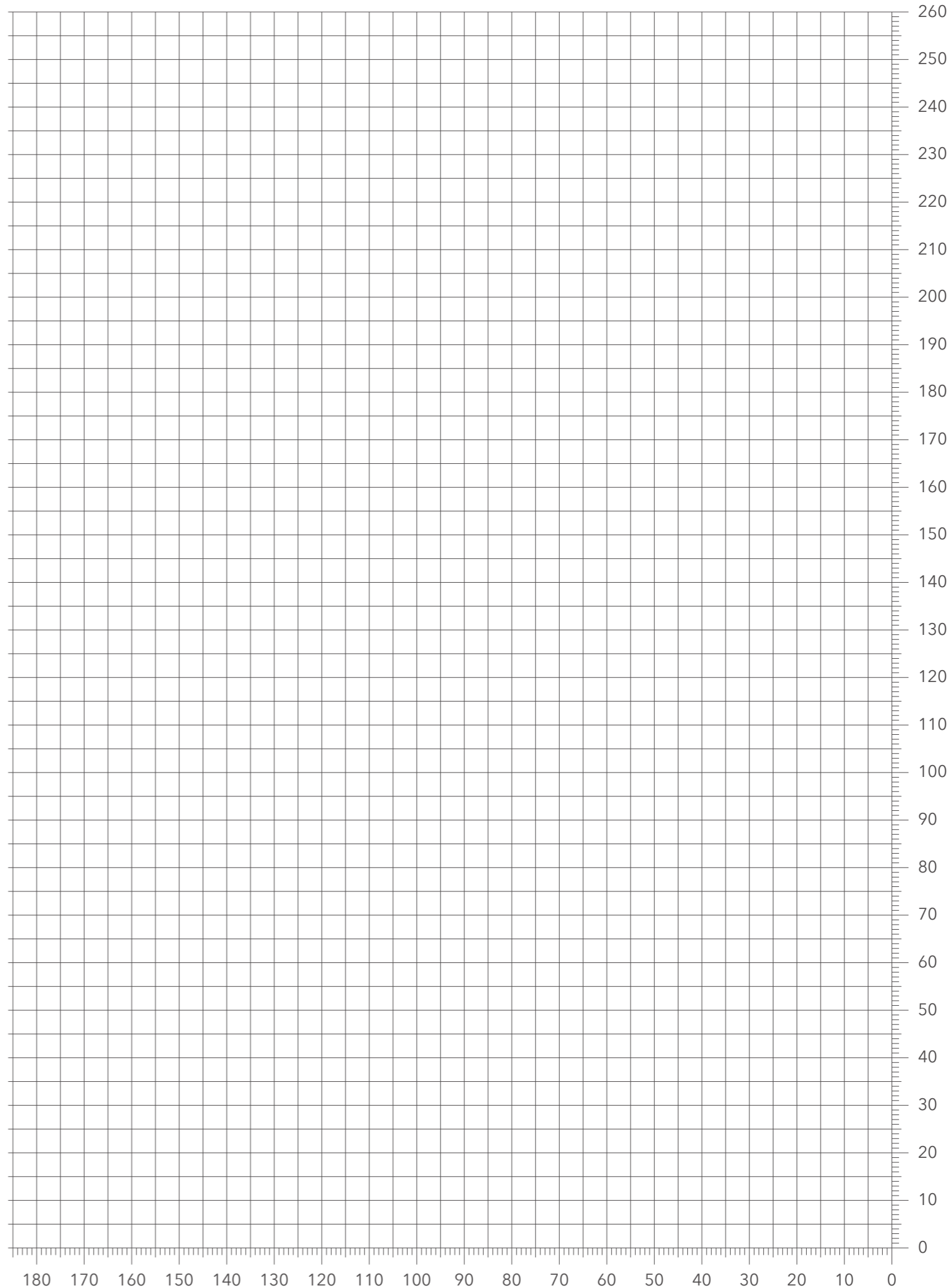

専用見積依頼書

No. 発行日: 年 月 日

会社名	部署名
ご担当者	様 e-mail
TEL	FAX
ご住所 [ ] [ ] [ ] [ ] [ ] [ ] [ ] [ ] [ ] [ ]	

お届け先 [ ] [ ] [ ] [ ] [ ] [ ] [ ] [ ] [ ] [ ]

会社名	部署名
ご担当者	様 TEL

300 個から対応可能な簡易オーダーメイドのペーパーボックスです。下記、ご希望の仕様をご記載ください。

**STEP-1** P.144 **サイズ**  
 981AP・983AP・984AP・985AP・986AP・987AP・988AP・989AP  
 オリジナルサイズ 外寸《幅 mm ×奥行き mm ×高さ mm》

**STEP-2** P.144 **台紙**  
 綿+薄紙・Aスエード張りウレタン・Bスエード張り台紙・Cスエード張りパッド・Dクッション  
 スエードカラー: 色名《 》 ※台紙A~Dの方のみご記載ください。

**STEP-3** P.145 **紙 カラー**  
 タント: カラー《 》 ビオトープ: カラー《 》  
 メタル&パール: カラー《 》

**STEP-4** P.145 **箔押し**  
 箔色: ゴールド・シルバー・黒ツヤ・クリア・白・グレー・茶・紺  
 口ゴ: 幅 mm ×高さ mm  
 位置(フタ上): 中心《下から mm》・その他《右から mm 下から mm》

**数量** 個  
 希望納期 年 月 日  
 その他のご希望・ご質問等

※仕様は本誌 P.144~P.145 をご覧ください。  
 ※入稿データについては P.151 「入稿データ」 参照ください。

専用見積依頼書

No. 発行日: 年 月 日

会社名	部署名
ご担当者	様 e-mail
TEL	FAX
ご住所 [ ] [ ] [ ] [ ] [ ] [ ] [ ] [ ] [ ] [ ]	

お届け先 [ ] [ ] [ ] [ ] [ ] [ ] [ ] [ ] [ ] [ ]

会社名	部署名
ご担当者	様 TEL

500 枚から対応可能な簡易オーダーメイドのペーパーバッグです。下記、ご希望の仕様をご記載ください。

**STEP-1** P.146 **サイズ**  
 S・M・L・オリジナルサイズ 《幅 mm ×マチ mm ×高さ mm》

**STEP-2** P.146 **ラミネートフィルム**  
 フィルムカラー《No. 色名 》

**STEP-3** P.147 **箔押し**  
 片面・両面  
 色: ゴールド・ゴールドツヤ消し・シルバー・シルバーツヤ消し・白・黒・レインボー・空押し  
 口ゴ: 幅 mm ×高さ mm  
 位置: 中心《下から mm》・その他《右から mm 下から mm》

**STEP-4** P.147 **ハンドル**  
 長さ: カット寸 mm ※Sサイズ例=カット寸 450mm (有効 300mm)  
 タイプ: ノーマル・ターントップ  
 種類: スピンドル 幅 8mm・6mm カラー《No. 色名 》  
 : PPスピンドル 幅 8mm・6mm カラー《No. 色名 》  
 : PPツイスト 幅 8mm・10mm カラー《No. 色名 》

**数量** 枚  
 希望納期 年 月 日  
 その他のご希望・ご質問等

※仕様は本誌 P.146~P.147 をご覧ください。  
 ※入稿データについては P.151 「入稿データ」 参照ください。

オーダーメイド依頼書 No. \_\_\_\_\_ 発行日: \_\_\_\_\_ 年 \_\_\_\_ 月 \_\_\_\_ 日

会社名		部署名
ご担当者	様	e-mail
TEL	FAX	
ご住所 [ ][ ] [ ][ ][ ][ ]		
お届け先 [ ][ ] [ ][ ][ ][ ]		
会社名		部署名
ご担当者	様	TEL

問合せ ・ 見積 ・ 注文

ご依頼箇所に○をして下記枠内に内容をご記載ください。

ご依頼内容

注文書 No. \_\_\_\_\_ 注文日: \_\_\_\_\_ 年 \_\_\_\_ 月 \_\_\_\_ 日

会社名		部署名
ご担当者	様	e-mail
TEL	FAX	
ご住所 [ ][ ] [ ][ ][ ][ ]		
お届け先 [ ][ ] [ ][ ][ ][ ]		
会社名		部署名
ご担当者	様	TEL

ご注文は、商品の入数単位でお願いいたします。バラ売りはお受けしておりませんのでご了承ください。  
同形状でも材質や、仕様が異なる商品もございますのでご注意ください。

	品番・品名	色	数量	ネーム入れ	備考
1			(   ヶ入 ) ×	有・無	
2			(   ヶ入 ) ×	有・無	
3			(   ヶ入 ) ×	有・無	
4			(   ヶ入 ) ×	有・無	
5			(   ヶ入 ) ×	有・無	
6			(   ヶ入 ) ×	有・無	
7			(   ヶ入 ) ×	有・無	
8			(   ヶ入 ) ×	有・無	
9			(   ヶ入 ) ×	有・無	
10			(   ヶ入 ) ×	有・無	
11			(   ヶ入 ) ×	有・無	
12			(   ヶ入 ) ×	有・無	
13			(   ヶ入 ) ×	有・無	
14			(   ヶ入 ) ×	有・無	
15			(   ヶ入 ) ×	有・無	

ウェブサイトのご案内

<http://www.arrowcase.com>

PDF カタログをはじめ、商品検索、新製品のご案内等の各種情報を発信しております。

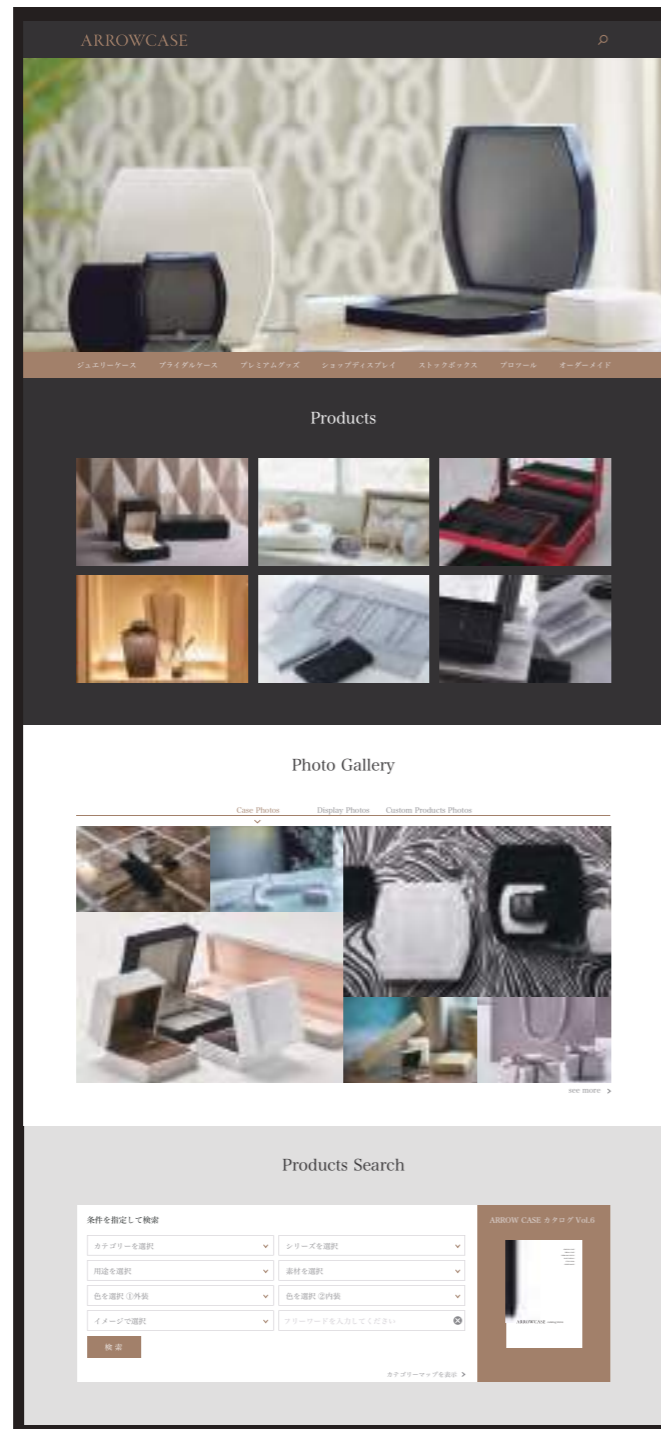

ARROWCASE

#### 掲載について

##### ユニバーサルデザインフォント

本カタログは、「文字のかたちがわかりやすい」「文章が読みやすい」「読み間違えにくい」をコンセプトに開発されたユニバーサルデザインフォントを採用し「小サイズですべての文字が問題なく判別できること」をひとつの基準としております。

##### サステナビリティ

本カタログ掲載商品は、でき得る限り環境に配慮した素材を選定、採用し「人と地球の未来に優しく」を目指しております。また、これを引き続きの課題として推進し、従事してまいります。

カタログに万一不明瞭な箇所がありました節は、お問い合わせください。  
許可なく、本カタログからの複製や転載等のご利用は禁じます。

¥2,000 (税別) 2021©