

ARROWCASE

JEWELRY CASE | SHOP DISPLAY | STOCK BOX

JEWELRY CASE
BRIDAL CASE
PREMIUM GOODS
SHOP DISPLAY
STOCK BOX
ORDER MADE

6

ARROWCASE catalog Vol.6

ARROWCASE
catalog Vol.6



私たちは、歴史と経験が物語る安心感と、誠実かつ柔軟な対応により常に上質で完成度の高い製品をお届けし、美しい商品に最適な環境を創り続けます。



ARROWCASE



CONTENTS

INFORMATION	掲載商品およびご注文について	2
	台紙の簡易図について	4
SERIES SELECTION	シリーズセクション	5-47
GIFT PACKAGE	ギフトパッケージ	48-56
SELECTION CASE	セクションケース	57-66
BRIDAL CASE	ブライダルケース	67-73
RING PILLOW	リングピロー	74-75
KOTOBUKI	寿	76-77
GUARANTEE	保証書	78
JEWELRY POUCH	ジュエリーポーチ	79-81
JEWELRY BOX	宝石箱	82-85
BUILD TO ORDER	受注生産	86
SB LEATHER	SBレザー	87-109
BUILD TO ORDER	ラムース®・シャンタン	110-113
WOOD DISPLAY	ウッドディスプレイ	114-119
OTHER MATERIAL	プラスチック&スチール	120-123
SHOP TOOL	ショップツール	124-131
JEWELRY TOOL	ジュエリーツール	132-134
SAMPLE CASE	サンプルケース	135-141
STOCK TRAY	ストックトレイ	142
ORDER MADE	オーダーメイド	143-149
INFORMATION	ネーム入れについて	150-151
ORDER COLOR	オーダーカラー	152-157
SPECIAL ORDER	スペシャルオーダー	158-159
INDEX	索引	160-166
Graph Paper	方眼紙	167
Request Form	オーダーメイド依頼書	168-170
Purchase Order	注文書	171
arrowcase.com	web サイトのご案内	172

JEWELRY CASE

BRIDAL CASE

PREMIUM GOODS

SHOP DISPLAY

STOCK BOX

ORDER MADE

INDEX

掲載商品およびご注文について

INFORMATION

スペック・マーク表記について

[品番] 数字またはアルファベットと数字	NECR799		[カラー] 色・色数
[品名] 対応商品の種類	ネックレス・イヤリング・リング		[台紙の簡易図] 4ページ参照
[サイズ] 幅×奥行×高さ (単位/mm)	177×110×38		
[定価] 単価 (税抜き)	¥1,460×6P〈6〉		[ネーム入れ] 規定ネームロット
[参照] 関連ページのご案内	¥P.000		[入数] ご注文の単位

カタログ掲載内容について

本カタログの発刊により、旧カタログ商品と品番、仕様、定価を変更している商品もございます。掲載商品は印刷物のため、現品と多少色が異なる場合がございます。

ネーム入れについて

規定ネームロット単位でご注文ください。
ネーム入れの費用につきましては、各ページ下に記載しております。
新版および改版の場合は、版代（実費）のご負担をお願いいたします。

商品のご注文について

ご注文は、商品の入数単位でお願いいたします。バラ売りはお受けしておりませんのでご了承ください。
巻末の注文書をコピーしていただき、品番・品名、色、数量、ネーム入れの有無をご記入の上、FAX等でお送りください。
同形状でも材質や、仕様が異なる商品もございますのでご注意ください。

商品の発送について

購入金額が税抜3万円未満の場合は、送料（実費）をご負担ください。
SP マークの商品は取り寄せ商品のため、納期はメーカー在庫の有無と入荷日を確認後、お知らせいたします。
在庫がある場合は、通常2～5営業日で発送いたします。また、品切れの場合もございますのでご了承ください。
迅速な発送を心がけておりますが、交通事情、その他の理由により遅延する場合がございます。
商品発送日（当日）のキャンセルは、集荷済みの場合、送料（実費）をご負担ください。

不良品による返品・交換について

品質については万全を期しておりますが、商品が破損・汚損していた場合、ご注文内容と異なる場合は、商品到着後8日以内にご連絡ください。
不良品による返品・交換の際の送料は、当社が負担いたします。

お客様都合による返品・交換について

商品到着後、8日以内に返品希望のご連絡をいただくと同時に、送料をお客様ご負担の上、返品商品のご発送をお願いいたします。
以下の理由による返品・交換は、一切お受けしておりません。
【お客様の発注違い】 【商品到着後9日以上を経過している場合】 【事前に返品のご連絡をいただいていない場合】 【すでにご使用になられた商品】
【外箱、付属品等の紛失・汚損・破損された商品】 【ネーム入れされた商品】 【天然素材ゆえに生じる個体差】 【生産ロットによる個体差】

価格および仕様について

本カタログは、2021年6月時点の商品を掲載しておりますが、今後品質改良などにより、予告なしに仕様を変更する場合がございます。
掲載商品の定価は、税抜き表示で記載しております。

合成レザー商品について

年月が経つうちに表面の剥離や、ベトつきなどの劣化がはじまります。素材の特性上、止むを得ないものですので、返品・交換はお受けしておりません。
温度や湿度が高い場所での使用や保管は、劣化を早めますのでお避けください。
合成加工品との接触により、色移りが生じる場合もございますのでご注意ください。

オーダーメイドについて

掲載商品以外の仕様・素材・色・サイズ等、お客様のご希望に応じて製作いたします。お気軽にご相談ください。

製造中止について

諸般の事情により、予告なしに掲載商品を製造中止する場合がございますのでご了承ください。

お願い

カタログに万一不明瞭な箇所がありました節は、お問い合わせください。
許可なく、本カタログからの複製や転載等のご利用は禁じます。



JEWELRY CASE

SERIES SELECTION

GIFT PACKAGE

SELECTION CASE

ウッデン
WOODEN



外装：塗木（ピアノ塗装仕上げ）
内装：人工スエード
外箱：かぶせ式



●ワイン-外箱 パール化粧紙張

COLOR



R840
リング
82×67×52
¥5,520×6P (6)



N842
ネックレス
250×67×38
¥7,480×6P (6)



B841
ブローチ・プレスレット
105×105×52
¥7,130×6P (6)



E841
イヤリング
105×105×52
¥7,130×6P (6)



P841
ペンダント
105×105×52
¥7,130×6P (6)



N843
ネックレス
191×216×51
¥10,930×1P (6)



NE843
ネックレス・イヤリング
191×216×51
¥11,160×1P (6)



NER843
ネックレス・イヤリング・リング
191×216×51
¥11,270×1P (6)

グレイス GRACE

JEWELRY CASE

グレイス



外装：合成レザー
内装：人工スエード
外箱：かぶせ式



COLOR ● 黒 / ベージュ - 外箱 黒化粧紙張 ● 黒 / 黒 - 外箱 黒化粧紙張

ネーム入れについては 〈 〉 内の規定ネームロット単位でご注文ください。ネーム代は1ヶ25円の実費がかかります。

JEWELRY CASE

グレイス



R130
リング
117×117×77
¥11,880×1P (6)
※台紙取りはずし式



EA130
イヤリング
117×117×77
¥11,880×1P (6)
※台紙取りはずし式



B130
ブローチ・ブレスレット・腕時計
117×117×77
¥9,350×1P (6)
※台紙取りはずし式



N132
ネックレス
256×74×47
¥9,680×1P (6)



N131
ネックレス
182×222×57
¥14,190×1P (6)



BL132
ブレスレット・腕時計
256×74×47
¥9,680×1P (6)



外装：人工スエード
 内装：合成レザー
 外箱：かぶせ式



COLOR ○白 - 外箱 パール化粧紙張 ●黒 - 外箱 黒化粧紙張

R832 ○●
 リング
 53×53×48
 ¥1,130×12P (12)



R833 ○●
 リング
 91×91×44
 ¥1,660×12P (12)



P833 ○●
 ペンダント
 91×91×44
 ¥1,800×12P (12)



BL833 ○●
 プレスレット
 91×91×44
 ¥1,800×12P (12)



N835 ○●
 ネックレス
 190×190×46
 ¥4,140×6P (6)



EB833 ○●
 イヤリング・ブローチ・タイ留め
 91×91×44
 ¥1,960×12P (12)
 ※リバーシブル台紙

ネーム入れについては〈 〉内の規定ネームロット単位でご注文ください。ネーム代は1ヶ25円の実費がかかります。

サティーナ SATINA



外装：合成レザー
内装：人工スエード
外箱：かぶせ式

COLOR

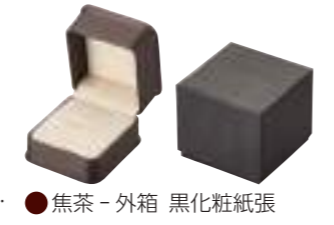

● 焦茶 - 外箱 黒化粧紙張



R880
リング
59×60×52
¥1,020×12P (12)



R881
リング
71×79×61
¥1,250×12P (12)



EP881
イヤリング・ペンダント
71×79×61
¥1,250×12P (12)



E882
イヤリング
96×97×56
¥1,600×12P (12)



P882
ペンダント
96×97×56
¥1,600×12P (12)



BB882
ブローチ・ブレスレット
96×97×56
¥1,720×12P (12)



N883
ネックレス
240×56×42
¥1,950×6P (6)



N884
ネックレス
186×190×56
¥3,670×6P (6)



NE884
ネックレス・イヤリング
186×190×56
¥3,790×6P (6)



NER884
ネックレス・イヤリング・リング
186×190×56
¥3,790×6P (6)

ネーム入れについては〈 〉内の規定ネームロット単位でご注文ください。ネーム代は1ヶ25円の実費がかかります。

ルーナ LUNA



外装：人工スエード
内装：サテン / 人工スエード
外箱：かぶせ式

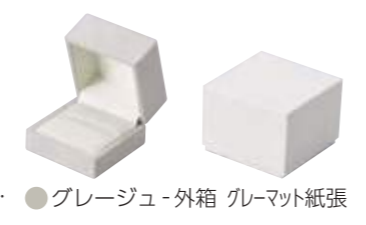

COLOR

● グレージュ - 外箱 グレーマット紙張



R805-SP
リング
68×68×52
SP ¥1,540×12P (12)



E805-SP
イヤリング
68×68×52
SP ¥1,540×12P (12)



P805-SP
ペンダント
68×68×52
SP ¥1,540×12P (12)



N807-SP
ネックレス
250×60×34
SP ¥2,250×12P (12)



E806-SP
イヤリング
91×91×41
SP ¥1,950×12P (12)



BL806-SP
ブレスレット
91×91×41
SP ¥2,030×12P (12)



B806-SP
ブローチ・タイ留め
91×91×41
SP ¥1,950×12P (12)



BL807-SP
ブレスレット・腕時計
250×60×34
SP ¥2,250×12P (12)

Luna series custom order

Custom

ルーナシリーズの
カスタムオーダーについて

ルーナシリーズ全てのモデルで
カスタムオーダーが可能になっております。

*価格および納期につきましては
素材や仕様により異なりますので
ご相談ください。

ネーム入れについては〈 〉内の規定ネームロット単位でご注文ください。ネーム代は1ヶ25円の実費がかかります。

SP マークの商品は数量に関係なく表示価格での販売です。



ギャラン1 GALLANT 1



外装：合成レザー
内装：人工スエード
外箱：かぶせ式

COLOR

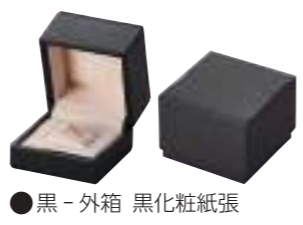

●黒 - 外箱 黒化粧紙張



R326YG
リング
70×70×55
¥1,380×12P (12)



RH326YG
リング(輪金式)
70×70×55
¥1,380×12P (12)



E326YG
イヤリング
70×70×55
¥1,380×12P (12)



N332YG
ネックレス
174×206×46
¥4,600×6P (6)



NE332YG
ネックレス・イヤリング
174×206×46
¥4,700×6P (6)



NER332YG
ネックレス・イヤリング・リング
174×206×46
¥4,700×6P (6)

ネーム入れについては〈 〉内の規定ネームロット単位でご注文ください。ネーム代は1ヶ25円の実費がかかります。



BL331YG
ブレスレット・腕時計
244×66×35
¥2,330×12P (12)



N331YG
ネックレス
244×66×35
¥2,330×12P (12)



P328YG
ペンダント
98×86×49
¥1,710×12P (12)



BL328YG
ブレスレット
98×86×49
¥1,710×12P (12)



B328YG
ブローチ・タイ留め
98×86×49
¥1,710×12P (12)

ギャラン2 GALLANT 2



外装：合成レザー
内装：人工スエード
外箱：かぶせ式



●メタルグレー-外箱 黒マット紙張

COLOR



REP222
リング・イヤリング・ペンダント
60×60×52
¥2,420×12P (12)



RL805GA
リング
68×69×57
¥2,820×12P (12)
旧品番 **RL224** 70×70×58



E805GA
イヤリング
68×69×57
¥2,820×12P (12)
旧品番 **E224** 70×70×58



N227
ネックレス
174×206×54
¥7,760×6P (6)



NE227
ネックレス・イヤリング
174×206×54
¥7,870×6P (6)



NER227
ネックレス・イヤリング・リング
174×206×54
¥7,870×6P (6)



N228
ネックレス
183×113×52
¥5,370×6P (6)



NE228
ネックレス・イヤリング
183×113×52
¥5,430×6P (6)



NER228
ネックレス・イヤリング・リング
183×113×52
¥5,430×6P (6)



B800GA
ブローチ・タイ留め
100×83×47
¥3,280×12P (12)
旧品番 **B225** 98×86×53



N807GA
ネックレス
251×61×40
¥4,200×12P (12)
旧品番 **N226** 244×66×39



BL807GA
ブレスレット・腕時計
251×61×40
¥4,200×12P (12)
旧品番 **BL226** 244×66×39



R223
リング2本差
92×60×52
¥2,820×12P (12)



P800GA
ペンダント
100×83×47
¥3,280×12P (12)
旧品番 **P225** 98×86×53



BL800GA
ブレスレット
100×83×47
¥3,560×12P (12)
旧品番 **BL225** 98×86×53

ネーム入れについては〈 〉内の規定ネームロット単位でご注文ください。ネーム代は1ヶ25円の実費がかかります。

アルバ ALBA



外装：レザーペーパー
内装：サテン/パイル
外箱：かぶせ式

COLOR ●紺-外箱 紺マット紙張 ●黒-外箱 黒マット紙張 ○パール-外箱 白マット紙張



N819-SP ●●○
ネックレス・プレスレット 
230×39×28
SP ¥630×10P (10)

N820-SP ●●○
ネックレス 
230×57×28
SP ¥740×10P (10)



REP815-SP ●●○
リング・イヤリング・ペンダント 
51×59×48
SP ¥470×10P (10)



R816-SP ●●○
リング 
76×65×48
SP ¥500×10P (10)
P.68



RH816-SP ●●○
リング 
76×65×48
SP ¥570×10P (10)



E816-SP ●●○
イヤリング 
76×65×48
SP ¥500×10P (10)



N821-SP ●●○
ネックレス 
181×106×42
SP ¥1,060×10P (10)



NE821-SP ●●○
ネックレス・イヤリング 
181×106×42
SP ¥1,060×10P (10)



NER821-SP ●●○
ネックレス・イヤリング・リング 
181×106×42
SP ¥1,060×10P (10)



E817-SP ●●○
イヤリング 
69×100×32
SP ¥530×10P (10)



P817-SP ●●○
ペンダント・ペンダントトップ 
69×100×32
SP ¥530×10P (10)



BL818-SP ●●○
プレスレット 
89×89×40
SP ¥620×10P (10)



B818-SP ●●○
ブローチ・タイ留め 
89×89×40
SP ¥560×10P (10)



スタンド機能付き台紙
N822-SP
NE822-SP
NER822-SP

N822-SP ●●○
ネックレス 
161×201×46
SP ¥1,970×5P (5)



NE822-SP ●●○
ネックレス・イヤリング 
161×201×46
SP ¥1,970×5P (5)



NER822-SP ●●○
ネックレス・イヤリング・リング 
161×201×46
SP ¥1,970×5P (5)

ネーム入れについては〈 〉内の規定ネームロット単位でご注文ください。ネーム代は1ヶ25円の実費がかかります。

SP マークの商品は数量に関係なく表示価格での販売です。

ニュートータル NEW TOTAL



外装：合成レザー
 内装：サテン / パイル
 外箱：かぶせ式

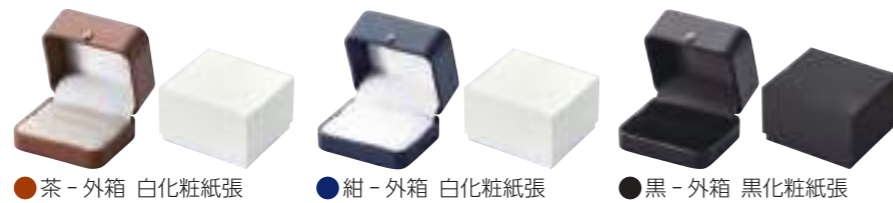

COLOR ●茶 - 外箱 白化粧紙張 ●紺 - 外箱 白化粧紙張 ●黒 - 外箱 黒化粧紙張



REP363YL ●●●
 リング・イヤリング・ペンダント
 51×59×40
 ¥540×12P (12)



RY363YL ●●●
 リング
 51×59×40
 ¥570×12P (12)



RH364YL ●●●
 リング
 76×69×48
 ¥720×12P (12)



R364YL ●●●
 リング
 76×69×48
 ¥690×12P (12)



E364YL ●●●
 イヤリング
 76×69×48
 ¥690×12P (12)



E368YL ●●●
 イヤリング
 96×84×45
 ¥840×12P (12)



P368YL ●●●
 ペンダント
 96×84×45
 ¥840×12P (12)



BL368YL ●●●
 プレスレット
 96×84×45
 ¥840×12P (12)



B368YL ●●●
 プローチ・タイ留め
 96×84×45
 ¥840×12P (12)



N369YL ●●●
 ネックレス・プレスレット
 234×43×28
 ¥880×12P (12)



N365YL ●●●
 ネックレス
 244×63×31
 ¥1,000×12P (12)



N366YL ●●●
 ネックレス
 181×114×43
 ¥1,560×6P (6)



NE366YL ●●●
 ネックレス・イヤリング
 181×114×43
 ¥1,590×6P (6)



NER366YL ●●●
 ネックレス・イヤリング・リング
 181×114×43
 ¥1,620×6P (6)



N367YL ●●●
 ネックレス
 162×210×47
 ¥2,730×6P (6)



NE367YL ●●●
 ネックレス・イヤリング
 162×210×47
 ¥2,830×6P (6)



NER367YL ●●●
 ネックレス・イヤリング・リング
 162×210×47
 ¥2,830×6P (6)

ネーム入れについては〈 〉内の規定ネームロット単位でご注文ください。ネーム代は1ヶ25円の実費がかかります。

ニューセーム
NEW SEIME



外装：パイル
内装：サテン/パイル
外箱：かぶせ式



COLOR ●グレー-外箱 白化粧紙張 ●黒-外箱 黒化粧紙張



REP363 ●●
リング・イヤリング・ペンダント
51×56×40
¥480×12P (12)



RY363 ●●
リング
51×56×40
¥520×12P (12)



RH364 ●●
リング
76×66×48
¥630×12P (12)



R364 ●●
リング
76×66×48
¥610×12P (12)



E364 ●●
イヤリング
76×66×48
¥610×12P (12)



E368 ●●
イヤリング
96×81×45
¥760×12P (12)



P368 ●●
ペンダント
96×81×45
¥760×12P (12)



BL368 ●●
プレスレット
96×81×45
¥760×12P (12)



B368 ●●
ブローチ・タイ留め
96×81×45
¥760×12P (12)



N369 ●●
ネックレス・プレスレット
234×40×28
¥810×12P (12)



N365 ●●
ネックレス
244×60×31
¥870×12P (12)



N366 ●●
ネックレス
181×111×43
¥1,410×6P (6)



NE366 ●●
ネックレス・イヤリング
181×111×43
¥1,440×6P (6)



NER366 ●●
ネックレス・イヤリング・リング
181×111×43
¥1,470×6P (6)



N367 ●●
ネックレス
162×210×47
¥2,540×6P (6)



NE367 ●●
ネックレス・イヤリング
162×210×47
¥2,640×6P (6)



NER367 ●●
ネックレス・イヤリング・リング
162×210×47
¥2,640×6P (6)

スクエア1
SQUARE 1



外装：レザーペーパー
内装：サテン/パイル
外箱：かぶせ式

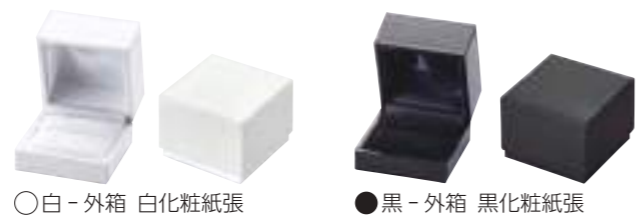

COLOR ○白 - 外箱 白化粧紙張

●黒 - 外箱 黒化粧紙張



REP325 ○●
リング・イヤリング・ペンダント
58×58×45
¥580×12P (12)



RY325 ○●
リング
58×58×45
¥620×12P (12)



R326 ○●
リング
69×69×54
¥760×12P (12)



EP326 ○●
イヤリング・ペンダント
69×69×54
¥760×12P (12)



N332 ○●
ネックレス
173×205×45
¥3,250×6P (6)



NE332 ○●
ネックレス・イヤリング
173×205×45
¥3,370×6P (6)



NER332 ○●
ネックレス・イヤリング・リング
173×205×45
¥3,370×6P (6)

ネーム入れについては〈 〉内の規定ネームロット単位でご注文ください。ネーム代は1ヶ25円の実費がかかります。



R327 ○●
リング2本差
90×58×45
¥840×12P (12)



E328 ○●
イヤリング
97×85×48
¥930×12P (12)



P328 ○●
ペンダント
97×85×48
¥930×12P (12)



BL328 ○●
ブレスレット
97×85×48
¥930×12P (12)



B328 ○●
ブローチ・タイ留め
97×85×48
¥930×12P (12)



N330 ○●
ネックレス・ブレスレット
233×43×30
¥1,000×12P (12)



N331 ○●
ネックレス
243×65×34
¥1,230×12P (12)



BL331 ○●
ブレスレット・腕時計
243×65×34
¥1,230×12P (12)



N333 ○●
ネックレス
181×112×46
¥1,870×6P (6)



NE333 ○●
ネックレス・イヤリング
181×112×46
¥1,930×6P (6)



NER333 ○●
ネックレス・イヤリング・リング
181×112×46
¥1,930×6P (6)

スクエア2 SQUARE 2



外装：レザーペーパー
内装：サテン/パイル
外箱：かぶせ式



COLOR ●紺 - 外箱 パール化粧紙張 ○白 - 外箱 パール化粧紙張 ●黒 - 外箱 黒化粧紙張



REP860 ●○●
リング・イヤリング・ペンダント
49×55×47
¥530×12P (12)



R861 ●○●
リング
62×62×56
¥690×12P (12)



RH861 ●○●
リング
62×62×56
¥840×12P (12)



EP861 ●○●
イヤリング・ペンダント
62×62×56
¥730×12P (12)



R862 ●○●
リング2本差
91×59×47
¥730×12P (12)



E863 ●○●
イヤリング
101×86×43
¥950×12P (12)



P863 ●○●
ペンダント
101×86×43
¥900×12P (12)



B863 ●○●
ブローチ・タイ留め
101×86×43
¥900×12P (12)



BB863 ●○●
ブローチ・ブレスレット・腕時計
101×86×43
¥990×12P (12)



BL863 ●○●
ブレスレット
101×86×43
¥970×12P (12)



BL864 ●○●
ブレスレット
242×59×31
¥1,010×12P (12)



N864 ●○●
ネックレス
242×59×31
¥1,010×12P (12)



N865 ●○●
ネックレス
191×194×44
¥2,220×6P (6)



NE865 ●○●
ネックレス・イヤリング
191×194×44
¥2,280×6P (6)



NER865 ●○●
ネックレス・イヤリング・リング
191×194×44
¥2,280×6P (6)

ネーム入れについては〈 〉内の規定ネームロット単位でご注文ください。ネーム代は1ヶ25円の実費がかかります。

ナタリー NATARY



外装：ナタリーレザー
内装：サテン / ベルベット
外箱：かぶせ式

COLOR

○白 - 外箱 白ツヤ紙張



R17NA
リング
56×60×36
¥830×12P (12)



R18NA
リング
57×57×37
¥810×12P (12)



E18NA
イヤリング
57×57×37
¥810×12P (12)



P18NA
ペンダント
57×57×37
¥810×12P (12)



T18NA
タイタック
57×57×37
¥810×12P (12)



R26NA
リング
68×68×44
¥1,010×12P (12)



RL26NA
リング
68×68×44
¥950×12P (12)



RH26NA
リング(爪式)
68×68×44
¥1,010×12P (12)



EC29NA
イヤリング
68×68×40
¥950×12P (12)



R68NA
リング
69×69×56
¥1,490×12P (12)



RH68NA
リング(爪式)
69×69×56
¥1,490×12P (12)



EC50NA
イヤリング
73×87×30
¥1,060×12P (12)



P50NA
ペンダント
73×87×30
¥1,060×12P (12)



RB117
リング2本差
87×61×33
¥1,080×12P (12)
かぶせ箱：白化粧紙
P.71



EC210NA
イヤリング
95×74×33
¥1,060×12P (12)



BL210NA
プレスレット
95×74×33
¥1,140×12P (12)



TB210NA
ブローチ・タイ留め
95×74×33
¥1,060×12P (12)



N12NA
ネックレス・プレスレット
226×35×22
¥1,130×12P (12)



N1NA
ネックレス
223×45×25
¥1,320×12P (12)



N5NA
ネックレス
232×60×28
¥1,530×12P (12)



N3NA
ネックレス
166×91×31
¥1,620×12P (12)



N700NA
ネックレス
177×110×38
¥2,420×6P (6)



NE700NA
ネックレス・イヤリング
177×110×38
¥2,480×6P (6)



T18NA
タイタック
57×57×37
¥810×12P (12)



R26NA
リング
68×68×44
¥1,010×12P (12)



RL26NA
リング
68×68×44
¥950×12P (12)



RH26NA
リング(爪式)
68×68×44
¥1,010×12P (12)



NEC700NA
ネックレス・イヤリング
177×110×38
¥2,480×6P (6)



NER700NA
ネックレス・イヤリング・リング
177×110×38
¥2,530×6P (6)



NECR700NA
ネックレス・イヤリング・リング
177×110×38
¥2,530×6P (6)

ネーム入れについては〈 〉内の規定ネームロット単位でご注文ください。ネーム代は1ヶ25円の実費がかかります。



外装：セーム
内装：サテン / ベルベット
外箱：かぶせ式

COLOR ●グレー - 外箱 白ツヤ紙張 ●茶 - 外箱 白ツヤ紙張 ●黒 - 外箱 黒マット紙張



R17 ●●●
リング
56×60×36
¥650×12P (12)



R18 ●●●
リング
57×57×37
¥590×12P (12)



E18 ●●●
イヤリング
57×57×37
¥590×12P (12)



P18 ●●●
ペントップ
57×57×37
¥590×12P (12)



T18 ●●●
タイタック
57×57×37
¥590×12P (12)



R26 ●●●
リング
68×68×44
¥750×12P (12)



RL26 ●●●
リング
68×68×44
¥700×12P (12)



RH26 ●●●
リング(爪式)
68×68×44
¥750×12P (12)



EC29 ●●●
イヤリング
68×68×40
¥700×12P (12)



R68 ●●●
リング
69×69×56
¥1,100×12P (12)



R69 ●●●
リング
86×77×46
¥930×12P (12)



BL210 ●●●
プレスレット
95×74×33
¥880×12P (12)



TB210 ●●●
タイ留め・ブローチ
95×74×33
¥810×12P (12)



T29 ●●●
タイタック
68×68×40
¥700×12P (12)



P50 ●●●
ペンダント
73×87×30
¥810×12P (12)



T107 ●●●
タイ留め
86×61×32
¥720×12P (12)



CF210 ●●●
カフス
95×74×33
¥840×12P (12)



O210 ●●●
帯留め
95×74×33
¥870×12P (12)
P.65



RH68 ●●●
リング(爪式)
69×69×56
¥1,100×12P (12)



EC50 ●●●
イヤリング
73×87×30
¥810×12P (12)



EC210 ●●●
イヤリング
95×74×33
¥810×12P (12)



K210 ●●●
メンズセット
95×74×33
¥870×12P (12)



FF210 ●●●
フリー
95×74×33
¥920×12P (12)
P.60

ネーム入れについては〈 〉内の規定ネームロット単位でご注文ください。ネーム代は1ヶ25円の実費がかかります。



B370 ●
ブローチ・タイ留め
109×86×40
¥1,240×12P (12)



B604 ●
ブローチ
132×117×52
¥1,940×12P (12)



N11 ●●
ネックレス・プレスレット
226×35×22
¥740×12P (12)



N12 ●●●●
ネックレス・プレスレット
226×35×22
¥800×12P (12)



N1 ●●●●
ネックレス
223×45×25
¥980×12P (12)



BL1 ●●●●
プレスレット
223×45×25
¥980×12P (12)



N5 ●●●●
ネックレス
232×60×28
¥1,140×12P (12)



O5 ●
帯締め
232×63×43
¥1,980×12P (12)
P.65



N3 ●●●●
ネックレス
166×91×31
¥1,210×12P (12)



N700 ●●●●
ネックレス
177×110×38
¥1,590×6P (6)



NR700 ●
ネックレス・リング
177×110×38
¥1,640×6P (6)



NE700 ●●●●
ネックレス・イヤリング
177×110×38
¥1,640×6P (6)



NEC700 ●●●●
ネックレス・イヤリング
177×110×38
¥1,640×6P (6)



NER700 ●●●●
ネックレス・イヤリング・リング
177×110×38
¥1,700×6P (6)



NECR700 ●●●●
ネックレス・イヤリング・リング
177×110×38
¥1,700×6P (6)



N600 ●
ネックレス
127×191×31
¥2,370×6P (6)
P.60



NY715 ●
ネックレス
156×210×45
¥3,960×6P (6)



N715 ●●
ネックレス
156×210×45
¥3,960×6P (6)



N13 ●●●●
ネックレス
220×63×11
¥1,490×12P (12)
P.61



N14 ●●●●
ネックレス
222×65×14
¥1,280×12P (12)
P.61



N36 ●●●●
ネックレス
151×201×15
¥1,820×12P (12)
P.61



N37 ●●●●
ネックレス
172×196×22
¥2,820×12P (12)
P.61



ピンクセーム
PINK SEIME



外装：セーム
内装：サテン / ベルベット※
外箱：かぶせ式

COLOR

●ピンク-外箱 白ツヤ紙張



REP18
リング・イヤリング・ペンダント
57×57×37
¥590×12P (12)
※台紙は人工スエード張



RL26
リング
68×68×44
¥700×12P (12)



EC29
イヤリング
68×68×40
¥700×12P (12)



P50
ペンダント
73×87×30
¥810×12P (12)



EP105
イヤリング・ペンダント
52×86×28
¥880×12P (12)



EC210
イヤリング
95×74×33
¥810×12P (12)



TB210
ブローチ・タイ留め
95×74×33
¥810×12P (12)



N1
ネックレス
223×45×25
¥980×12P (12)



N5
ネックレス
232×60×28
¥1,140×12P (12)



N700
ネックレス
177×110×38
¥1,590×6P (6)



NE700
ネックレス・イヤリング
177×110×38
¥1,640×6P (6)



NER700
ネックレス・イヤリング・リング
177×110×38
¥1,700×6P (6)

ネーム入れについては〈 〉内の規定ネームロット単位でご注文ください。ネーム代は1ヶ25円の実費がかかります。

フローラル
FLORAL



外装：花柄クロス
内装：サテン / ベルベット※
外箱：かぶせ式・トムソン式 (757HP)

COLOR

●花柄-外箱 白ツヤ紙張



R17HP
リング
56×60×36
¥650×12P (12)



REP18HP
リング・イヤリング・ペンダント
57×57×37
¥590×12P (12)
※台紙は人工スエード張



RL26HP
リング
68×68×44
¥700×12P (12)



N3HP
ネックレス
166×91×31
¥1,210×12P (12)



N12HP
ネックレス・ブレスレット
226×35×22
¥800×12P (12)

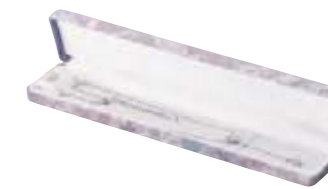

N1HP
ネックレス
223×45×25
¥980×12P (12)



103HP
アクセサリーケース
87×58×35
¥1,080×12P (12)
※台紙は人工スエード張
P.84



757HP
ポーチ
150×100×25
¥2,400 (←)
トムソン箱：白コート紙
P.84

ネーム入れについては〈 〉内の規定ネームロット単位でご注文ください。〈←〉表示のある商品はネーム入れができません。ネーム代は1ヶ25円の実費がかかります。

アンティーク ANTIQUUE

JEWELRY CASE

アンティーク



外装：別珍
内装：サテン/パイル
外箱：かぶせ式



COLOR ●グリーン-外箱 金化粧紙張 ●ワイン-外箱 金化粧紙張



R17VL
リング
56×60×36
¥830×12P(12)



E17VL
イヤリング
56×60×36
¥950×12P(12)



EP105VL
イヤリング・ペンダント
53×87×29
¥1,060×12P(12)



BP50VL
ブローチ・ペンダント
74×87×32
¥1,100×12P(12)

ネーム入れについては〈 〉内の規定ネームロット単位でご注文ください。ネーム代は1ヶ25円の実費がかかります。

メタリック METALLIC

JEWELRY CASE

メタリック



外装：合成レザー
内装：オックス生地 (コットン)
外箱：かぶせ式



COLOR ●ゴールド-外箱 白ツヤ紙張



R18ML
リング
57×57×37
¥760×12P(12)



EC18ML
イヤリング
57×57×37
¥760×12P(12)



P50ML
ペンダント
73×87×30
¥980×12P(12)



E7ML
イヤリング
92×142×31
¥1,690×12P(12)



N1ML
ネックレス
223×45×25
¥1,260×12P(12)

ネーム入れについては〈 〉内の規定ネームロット単位でご注文ください。ネーム代は1ヶ25円の実費がかかります。

プレーン PLAIN



外装：ポリエステル布地
内装：サテン / 人工スエード
外箱：かぶせ式



COLOR ● 黒茶 - 外箱 黒マット紙張 ○ クリーム - 外箱 クリームマット紙張 ● 茶 - 外箱 黒マット紙張



REP18CK 茶
2023/5/15
販売終了

REP18CK ●●○●
リング・イヤリング・ペンダント
57×57×37
¥770×12P (12)



E18CK 茶
2023/5/15
販売終了

E18CK ●●○●
イヤリング
57×57×37
¥770×12P (12)



RL26CK 茶
2023/5/15
販売終了

RL26CK ●●○●
リング
68×68×44
¥850×12P (12)



P50CK ○●●●
ペンダント
73×87×30
¥940×12P (12)



N1CK 茶
2023/5/15
販売終了

N1CK ●●○●
ネックレス
223×45×25
¥1,210×12P (12)



N5CK 茶
2023/5/15
販売終了

N5CK ●●○●
ネックレス
232×60×28
¥1,380×12P (12)



NY700CK ○●●●
ネックレス
177×110×38
¥1,850×6P (6)



NYE700CK ○●●●
ネックレス・イヤリング
177×110×38
¥1,910×6P (6)



NYER700CK ○●●●
ネックレス・イヤリング・リング
177×110×38
¥1,910×6P (6)

ネーム入れについては〈 〉内の規定ネームロット単位でご注文ください。ネーム代は1ヶ25円の実費がかかります。

ジェイド JADE



外装：人工スエード (セクレ SR-11)
内装：サテン / ベルベット※
外箱：かぶせ式



COLOR ● グリーン - 外箱 グリーンマット紙張



REP18SR ●●○●
リング・イヤリング・ペンダント
57×57×37
¥840×12P (12)
※台紙は人工スエード張



RL26SR ●●○●
リング
68×68×44
¥1,010×12P (12)



EC29SR ●●○●
イヤリング
68×68×40
¥1,010×12P (12)



P50SR ●●○●
ペンダント
73×87×30
¥1,140×12P (12)



EC210SR ●●○●
イヤリング
95×74×33
¥1,140×12P (12)



TB210SR ●●○●
ブローチ・タイ留め
95×74×33
¥1,140×12P (12)



N1SR ●●○●
ネックレス
223×45×25
¥1,470×12P (12)



N5SR ●●○●
ネックレス
232×60×28
¥1,680×12P (12)



N700SR ●●○●
ネックレス
177×110×38
¥2,670×6P (6)



NE700SR ●●○●
ネックレス・イヤリング
177×110×38
¥2,720×6P (6)



NER700SR ●●○●
ネックレス・イヤリング・リング
177×110×38
¥2,780×6P (6)

ネーム入れについては〈 〉内の規定ネームロット単位でご注文ください。ネーム代は1ヶ25円の実費がかかります。

ベルベット VELVET



外装：ベルベット
内装：サテン / ベルベット
外箱：かぶせ式



COLOR ● ボルドー - 外箱 白ツヤ紙張 ● 濃紺 - 外箱 白ツヤ紙張



R18VT ●●
リング
57×57×37
¥620×12P (12)



E18VT ●●
イヤリング
57×57×37
¥620×12P (12)



R26VT ●●
リング
68×68×44
¥810×12P (12)



P50VT ●●
ペンダント
73×87×30
¥860×12P (12)



N1VT ●●
ネックレス
223×45×25
¥1,040×12P (12)



N5VT ●●
ネックレス
232×60×28
¥1,200×12P (12)



N700VT ●●
ネックレス
177×110×38
¥1,720×6P (6)



NE700VT ●●
ネックレス・イヤリング
177×110×38
¥1,780×6P (6)



NER700VT ●●
ネックレス・イヤリング・リング
177×110×38
¥1,830×6P (6)

ネーム入れについては () 内の規定ネームロット単位でご注文ください。ネーム代は1ヶ25円の実費がかかります。

本革 LEATHER



外装：本革
内装：サテン / ベルベット
外箱：かぶせ式



COLOR ● 紺 - 外箱 エンジ化粧紙張 ● ボルドー - 外箱 エンジ化粧紙張



● 赤 - 外箱 エンジ化粧紙張



● 黒 - 外箱 エンジ化粧紙張



469 受注生産
3段宝石箱 (鍵付)
外装:本革 内装:セクレ
300×208×106
¥104,500 (参考価格)
P.86



R78 ●●●●
リング
77×72×53
¥4,180×6P (6)



2023/2/13
販売終了

N4 ●
ネックレス
200×85×37
¥5,450×6P (6)



2023/2/13
販売終了

NE4 ●
ネックレス・イヤリング
200×85×37
¥5,500×6P (6)

ネーム入れについては () 内の規定ネームロット単位でご注文ください。ネーム代は1ヶ25円の実費がかかります。受注生産品については、通常在庫をしております。価格は素材や仕様、数量により異なります。オリジナルサイズの製作も承りますので、お気軽にご相談ください。

リザード LIZARD



外装：合成レザー
内装：人工スエード
外箱：かぶせ式

COLOR



● 黒 - 外箱 黒マット紙張



F893
フリー (台紙別売)
143×143×55
¥8,580×1P (6)



893P
ペンダント台紙
110×110×5
¥750×1P



893E
イヤリング台紙
110×110×25
¥830×1P



893B
ブローチ・腕時計・プレスレット台紙
110×110×30
¥1,100×1P



R892
リング
103×103×70
¥9,020×1P (6)



N894
ネックレス(※イヤリング・リング)
210×280×60
¥16,280×1P (6)

※円形パッドはイヤリングとリングに対応するリバーシブル仕様です。

ネーム入れについては〈 〉内の規定ネームロット単位でご注文ください。ネーム代は1ヶ25円の実費がかかります。

アフィネ AFFINER



外装：パイル (フロッキー)
内装：サテン / パイル
外箱：かぶせ式・トムソン式 (REP356)

COLOR



● ピンク - 外箱 白ツヤ紙張 ● ワイン - 外箱 白ツヤ紙張

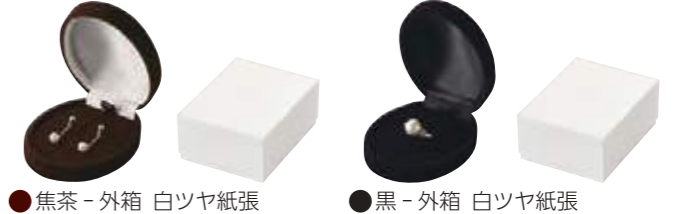

● 焦茶 - 外箱 白ツヤ紙張 ● 黒 - 外箱 白ツヤ紙張



REP356
リング・イヤリング・ペンダント
43×57×40
¥410×12P (12)
[トムソン箱：白コート紙]



REP357
リング・イヤリング・ペンダント
64×85×37
¥690×12P (12)



N359
ネックレス
235×44×33
¥980×12P (12)



B358
ブローチ
117×92×45
¥1,010×12P (12)



BL358
プレスレット
117×92×45
¥1,060×12P (12)



N360
ネックレス
149×197×49
¥2,300×6P (6)



NEA360
ネックレス・イヤリング
149×197×49
¥2,420×6P (6)

ネーム入れについては〈 〉内の規定ネームロット単位でご注文ください。ネーム代は1ヶ25円の実費がかかります。



ピンク 赤 黒

REP282

リング・イヤリング・ペンダント
64×59×45
¥500×12P (12)
[トムソソ箱: 白コート紙]



ピンク 赤

REP283

リング・イヤリング・ペンダント
64×59×28
¥440×12P (-)
[トムソソ箱: 白コート紙]



ピンク

REP293

リング・イヤリング・ペンダント
52×52×60
¥640×12P (12)
[トムソソ箱: 白コート紙]



赤

RE323

リング・イヤリング
42×43×52
¥410×12P (12)
[トムソソ箱: 白コート紙]



グレー

R64

リング
54×51×37
¥400×12P (12)
[トムソソ箱: 白コート紙]



EP64

イヤリング・ペンダント・ペンダント
54×51×37
¥400×12P (12)
[トムソソ箱: 白コート紙]



R311

リング
65×65×42
¥530×12P (12)
[トムソソ箱: 白コート紙]



EP311

イヤリング・ペンダント・ペンダント
65×65×42
¥530×12P (12)
[トムソソ箱: 白コート紙]



黒

RE310

リング・イヤリング
38×42×30
¥310×12P (12)
[トムソソ箱: 白コート紙]



N66

ネックレス・ブレスレット
227×40×28
¥760×12P (12)
[トムソソ箱: 白コート紙]



N312

ネックレス・ブレスレット
238×32×25
¥730×12P (12)
[トムソソ箱: 白コート紙]



N313

ネックレス
234×61×32
¥1,100×6P (6)
[トムソソ箱: 白コート紙]

ネーム入れについては () 内の規定ネームロット単位でご注文ください。 (-) 表示のある商品はネーム入れができません。ネーム代は1ヶ25円の実費がかかります。

外装: パイル (フロッキー)
内装: サテン / パイル
外箱: かぶせ式・スリーブ式 (V-251-TC)



COLOR ● グレー - 外箱 白ツヤ紙張 ● 黒 - 外箱 白ツヤ紙張



V-001-R

リング
52×54×41
SP ¥210×10P (30)



V-001-E

イヤリング
52×54×41
SP ¥210×10P (30)



V-101-R

リング
62×63×46
SP ¥270×10P (30)



V-101-E

イヤリング
62×63×46
SP ¥270×10P (30)



V-101-P

ペンダントトップ
62×63×46
SP ¥270×10P (30)



V-201-P

ペンダント
95×74×36
SP ¥380×10P (30)



V-201-BR

ブレスレット
95×74×36
SP ¥380×10P (30)



V-201-C

カフス
95×74×36
SP ¥360×10P (30)



V-201-S

メンズセット
95×74×36
SP ¥360×10P (30)



V-201-TB

タイ留め・ブローチ
95×74×36
SP ¥360×10P (30)



V-301-N

ネックレス・ブレスレット
230×36×25
SP ¥360×10P (30)



V-631-NBL

ネックレス・ブレスレット
230×41×28
SP ¥380×10P (30)



V-501-N

ネックレス
230×56×29
SP ¥420×10P (30)



V-601-N

ネックレス
230×56×29
SP ¥450×10P (30)



V-701-N

ネックレス
175×110×45
SP ¥800×5P (30)



V-701-NE

ネックレス・イヤリング
175×110×45
SP ¥830×5P (30)



V-701-NER

ネックレス・イヤリング・リング
175×110×45
SP ¥850×5P (30)



ネーム入れイメージ

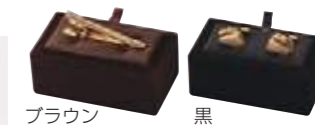

ブラウン 黒

V-251-TC

タイ留め・カフス
86×47×33
SP ¥310×20P (@50・40ヶ)
[スリーブ: 黒ボール紙]

SP マークの商品は数量に関係なく表示価格での販売です。こちらは取り寄せ商品のため、通常 2~5 営業日で発送いたします。また、品切れの場合もございますのでご了承ください。

ギフトパッケージ
GIFT PACKAGE



COLOR



REP233 ●●
リング・イヤリング・ペンダント
化粧紙/エンボス紙
39×39×32
¥290×20P (④40・300ヶ)
ネーム入れ納期30日



REP234 ●●
リング・イヤリング・ペンダント
化粧紙/エンボス紙
60×60×37
¥200×20P (④40・300ヶ)
ネーム入れ納期30日

COLOR

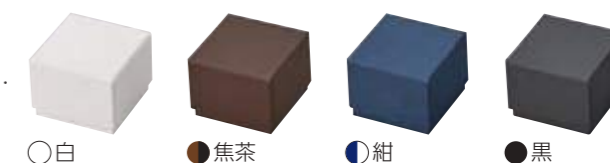

REP216 ○●●●
リング・イヤリング・ペンダント
エンボス紙
45×45×35
¥160×20P (④40・120ヶ)



REP217 ○●●●
リング・イヤリング・ペンダント
エンボス紙
80×80×32
¥210×20P (④40・120ヶ)



N218 ○●●●
ネックレス・ブレスレット
エンボス紙
232×42×21
¥280×20P (④40・120ヶ)

COLOR

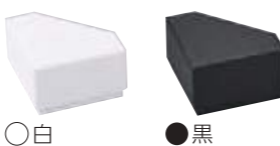

REP243 ○●
リング・イヤリング・ペンダント
化粧紙
59×40×28
¥360×20P (④40・300ヶ)
ネーム入れ納期30日



REP244 ○●
リング・イヤリング・ペンダント
化粧紙
89×57×33
¥460×20P (④40・300ヶ)
ネーム入れ納期30日

COLOR

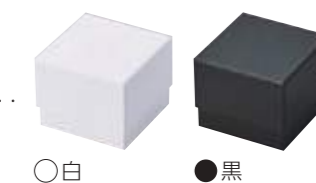

大ぶりの時計にも対応可能なクッション付きボックスです。



W207 ○●
ブレスレット・腕時計
エンボス紙
87×87×70
¥490×10P (④40・300ヶ)
ネーム入れ納期30日
P.62

COLOR



○パール/茶 ●黒/黒

REP726 ○●
リング・イヤリング・ペンダント
パール化粧紙
48×55×35
¥200×20P (④40・120ヶ)



REP728 ○●
リング・イヤリング・ペンダント
パール化粧紙
80×80×35
¥260×20P (④40・120ヶ)



COLOR

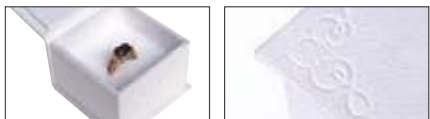

マグネット固定式 フタ上エンボス柄



●焦茶 ○白 ●黒

REP235 ●○●
リング・イヤリング・ペンダント
エンボス化粧紙
53×53×37
¥250×20P (←)



REP236 ●○●
リング・イヤリング・ペンダント
エンボス化粧紙
88×88×37
¥390×20P (←)



COLOR

REP191 ブルー
2023/6/6
販売終了

B192 ブルー
2022/6/20
販売終了



●ピンク ●ブルー ●黒

REP191 ●●●
リング・イヤリング・ペンダント
マット紙
53×53×35
¥210×20P (④40・300ヶ)
ネーム入れ納期30日



B192 ●●●
フリー(綿入り)
マット紙
106×82×30
¥310×20P (④40・300ヶ)
ネーム入れ納期30日



N193 ●●●
ネックレス・プレスレット
マット紙
222×50×20
¥330×20P (④40・300ヶ)
ネーム入れ納期30日

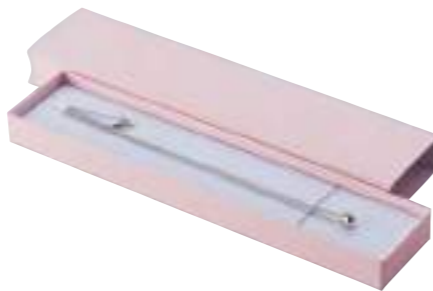

ネーム入れについては〈 〉内の規定ネームロット単位でご注文ください。〈-〉表示のある商品はネーム入れができません。

COLOR

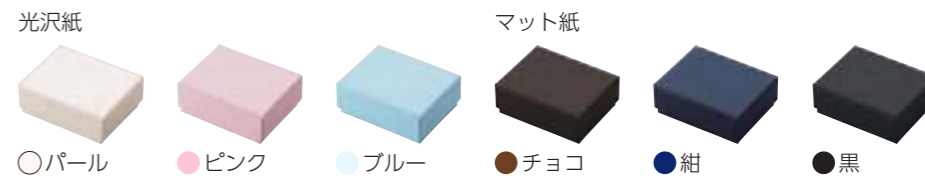

光沢紙 ○パール ●ピンク ●ブルー ●チョコ ●紺 ●黒
マット紙



RE87 ○●●●●
フリー(綿入り)
光沢紙3色/マット紙3色
72×56×28
¥170×20P (④40・120ヶ)



PCA87 ○●●●●
ポーチ(720)入セット
光沢紙3色/人工スエード
マット紙3色/人工スエード
72×56×28
¥310×20P
紙箱のみの場合(④40・120ヶ)
ポーチのみの場合(④30・60ヶ)
P.54



F67 ○●●●●
フリー(綿入り)
光沢紙3色/マット紙3色
90×70×28
¥230×10P (④40・120ヶ)



F85 ○●●●●
フリー(綿入り)
光沢紙3色/マット紙3色
97×97×33
¥270×10P (④40・120ヶ)



798 (ポーチ) をセットできます P.55



B88 ○●●●●
フリー(綿入り)
光沢紙3色/マット紙3色
110×85×35
¥250×10P (④40・120ヶ)



799 (ポーチ) をセットできます P.55



N89 ○●●●●
フリー(綿入り)
光沢紙3色/マット紙3色
230×50×26
¥260×10P (④40・120ヶ)



アイボリー

89P ●●●
N89用台紙(ネックレス・プレスレット)
パイル
223×43
¥100×10P



〈セット例〉
B88パール・88Hゴールド/RE87パール・87Hピンク



ピンク

87H ●●●
RE87・PCA87・F67・F388用ゴム紐
幅4ミリ内周200ミリ
¥110×20P



ゴールド

88H ●●●
B88・F85用ゴム紐
幅4ミリ内周300ミリ
¥120×20P

ネーム入れについては〈 〉内の規定ネームロット単位でご注文ください。ネーム入れインフォメーションP.151

REP265

リング・イヤリング・ペンダント
エンボス紙
56×48×40
¥190×20P(←)

シルバー



REP266

リング・イヤリング・ペンダント
エンボス紙
81×81×35
¥260×20P(←)

シルバー



N267

ネックレス
エンボス紙
226×45×30
¥340×20P(←)

シルバー

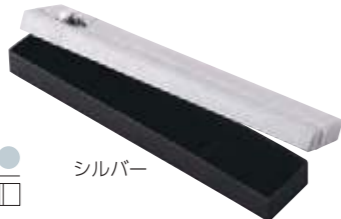

N268

ネックレス
エンボス紙
172×172×35
¥610×10P(←)

シルバー



REP245

リング・イヤリング・ペンダント
エンボス紙
56×48×35
¥170×20P(←40・120ヶ)

グレー



REP246

リング・イヤリング・ペンダント
エンボス紙
81×81×30
¥240×20P(←40・120ヶ)

グレー



N247

ネックレス
エンボス紙
226×45×24
¥280×20P(←40・120ヶ)

グレー



N248

ネックレス
エンボス紙
172×172×30
¥530×10P(←40・120ヶ)

グレー



F388

フリー(薄型綿入り)
光沢紙/マット紙
110×85×20
¥250×20P(←40・120ヶ)
日本郵便定形外郵便
(規格内)対応サイズ

パール



黒(マット紙)



ネーム入れについては〈 〉内の規定ネームロット単位でご注文ください。〈-〉表示のある商品はネーム入れができません。

黒

ピンク

N31

ネックレス
光沢紙：ピンク
マット紙：黒
227×95×34
¥760×12P(←40・60ヶ)
スリーブ：白コート紙



グレー

黒

F39

フリー(綿入り)
マット紙
188×189×24
¥350×12P(←40・60ヶ)

COLOR



720 (別売) ポーチを
セットできます ※P.54

301HT

フリー
光沢紙
75×63×25
¥100×50P(←25・50ヶ)

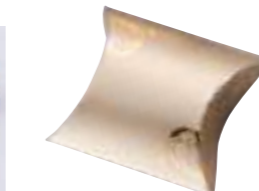

台紙はネックレススタンドとして
ご使用いただけます。※P.96



台紙内にチェーンを収納可

白

黒

N49

ネックレス
エンボス紙
136×181×24
¥990×12P(←)



白

黒

N201

ネックレス
マット紙
188×188×27
¥670×10P(←40・60ヶ)



グレー

黒

N208

ネックレス(深型)
化粧紙
188×188×35
¥680×10P(←40・60ヶ)



●ゴールド ●シルバー



730 (別売) ポーチを
セットできます ※P.54

302HT

フリー
光沢紙
135×80×30
¥110×50P(←25・50ヶ)

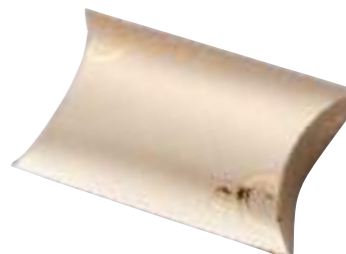

ネーム入れについては〈 〉内の規定ネームロット単位でご注文ください。ネーム入れインフォメーション※P.151

ポーチ POUCH

730 ●●●●●●●●●●
スエードポーチ
人工スエード
80×110×4
¥170×20P (@30・60ヶ)



黒 茶 紺 グレー ベージュ ピンク セイジ

720 ●●●●●●●●●●
スエードポーチ
人工スエード
65×75×4
¥140×20P (@30・60ヶ)



黒 茶 紺 グレー ベージュ ピンク セイジ

349 ●●●●●●●●●●
セームポーチ
セーム
92×120×3
¥210×10P (@30・50ヶ)



349

343

343 ●●●●●●●●●●
セームポーチ
セーム
77×102×3
¥180×10P (@30・50ヶ)



黒 エンジ グレー ブルー ピンク

744 ●●●●●●●●●●
スエードポーチ (中仕切付)
人工スエード
90×120×3
¥170×20P (@30・60ヶ)



744

743

743 ●●●●●●●●●●
スエードポーチ (中仕切付)
人工スエード
65×90×3
¥120×20P (@30・60ヶ)



黒 焦茶 エンジ ピンク アイボリー

344 ●●●●●●●●●●
セームポーチ
セーム
150×107×3
¥380×10P (@30・50ヶ)



344

348

348 ●●●●●●●●●●
セームポーチ
セーム
100×80×3
¥290×10P (@30・50ヶ)



黒 エンジ グレー ブルー ピンク



黒 茶 紺 グレー ベージュ ピンク セイジ

710 ●●●●●●●●●●
スエードポーチ
人工スエード
80×60×4
¥130×20P (@30・60ヶ)



黒 焦茶 紺 グレー パニラ ベージュ ピンク

798 ●●●●●●●●●●
ホックポーチ (中仕切付)
パイル
85×85×9
¥290×20P (@30・60ヶ)



黒 焦茶 紺 グレー パニラ ベージュ ピンク

799 ●●●●●●●●●●
ホックポーチ (中仕切付)
パイル
100×75×9
¥330×20P (@30・60ヶ)



黒 焦茶 エンジ グレー ブルー ピンク アイボリー

346 ●●●●●●●●●●
スエードポーチ
人工スエード
93×68×5
¥370×10P (@30・50ヶ)



黒 エンジ グレー ブルー ピンク

347 ●●●●●●●●●●
セームポーチ
セーム
80×61×7
¥240×10P (@30・50ヶ)



黒 エンジ グレー ブルー ピンク

342 ●●●●●●●●●●
セームポーチ
セーム
65×53×7
¥180×10P (@30・50ヶ)

ネーム入れについては〈 〉内の規定ネームロット単位でご注文ください。

ペーパーバッグ
PAPER BAG

COLOR

マットコート紙



●ピンク ●ゴールド ●黒



764 ●●●●
ペーパーバッグ
マットコート3色
150×100×170
¥160×20P (60・100ヶ)



765 ●●●●
ペーパーバッグ
マットコート3色
200×100×220
¥180×20P (60・100ヶ)



766 ●●●●
ペーパーバッグ
マットコート3色
250×100×270
¥200×20P (60・100ヶ)

COLOR

光沢コート紙



○白 ●紺 ●シルバー

マットコート紙



●焦茶 ●黒



732 ○●●●●
ペーパーバッグ
光沢コート3色/マットコート2色
165×90×160
¥160×20P (60・100ヶ)



734 ○●●●●
ペーパーバッグ
光沢コート3色/マットコート2色
250×100×200
¥190×20P (60・100ヶ)



733 ○●●●●
ペーパーバッグ
光沢コート3色/マットコート2色
190×110×250
¥190×20P (60・100ヶ)



SELECTION CASE

- LOOSE CASE
- FREE CASE
- NECKLACE CASE
- WATCH CASE & DISPLAY
- WASOU & NENJYU CASE
- GLASS CASE
- COIN CASE

ルースケース
LOOSE CASE



白/白

黒/白

黒/黒

L18 ○●●
ルース
合成レザー
57×60×24
¥1,160×12P (-)
[かぶせ箱：白ツヤ紙]



白/白

黒/白

黒/黒

L50 ○●●
ルース
合成レザー
86×77×26
¥1,410×12P (-)
[かぶせ箱：白ツヤ紙]



白/白

黒/白

黒/黒

L205 ○●●
ルース
合成レザー
93×114×32
¥1,850×12P (-)
[かぶせ箱：白ツヤ紙]



黒

L79 ●
ルース
合成レザー
120×109×36
¥7,370×1P (-)
[かぶせ箱：黒マット紙]

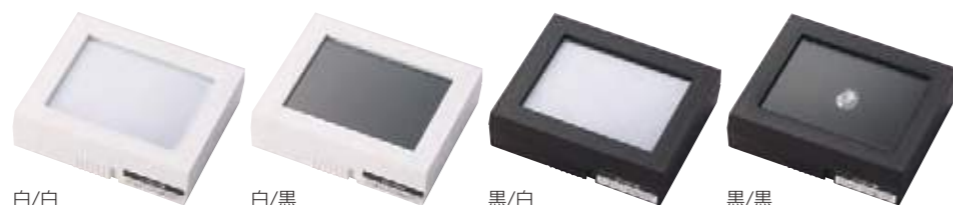

白/白

白/黒

黒/白

黒/黒

L71 ○●●●
ルース (スライド式ロック付)
プラスチック
88×74×24
¥1,050×10P (-)
[トムソン箱：白コート紙]

ネーム入れについては〈 〉内の規定ネームロット単位でご注文ください。〈-〉表示のある商品はネーム入れができません。ネーム代は1ヶ25円の実費がかかります。

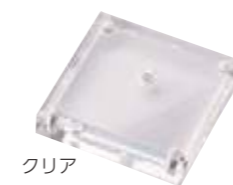

クリア

L21 ○
ルース
アクリル
55×55×15 (穴φ7)
¥4,400×1P (-)
[かぶせ箱：白ボール紙]
ネオジム磁石



白

L326 ○
ルース
レザーペーパー
69×69×54
¥5,980×6P (6)
[かぶせ箱：白化粧紙]
※L21ルースケース入



ワイン/白

ワイン/黒

V-282 ●●
ルース
塗木
80×80×27
SP ¥3,570×1P (-)
[かぶせ箱：白ツヤ紙]



白

黒

L59 ○●
ルース
プラスチック
60×73×19
¥1,250×12P (-)
[トムソン箱：白コート紙]
※底面スタンド機能付き
※台紙は白と黒のリバーシブル
P.138



白

黒

L41 ○●
ルース
プラスチック
48×48×17 (内寸10mm迄)
¥300×20P (-)
スタッキング可能
※白/黒の2種類の布入り
P.138

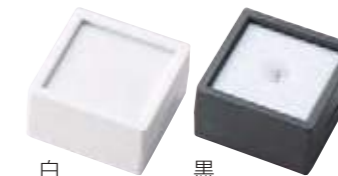

白

黒

L42 ○●
ルース
プラスチック
47×47×28 (内寸20mm迄)
¥330×20P (-)
スタッキング可能
※白/黒の2種類の布入り



黒 ※L59は別売

黒 ※L59は別売

黒 ※L41は別売

562 ●
ルース6ヶ用仕切 (L59専用)
人工スエード
212×182×48
¥15,480
[クラフト箱] P.138

563 ●
ルース12ヶ用仕切 (L59専用)
人工スエード
277×260×48
¥18,960
[クラフト箱] P.138

564 ●
ルース20ヶ用仕切 (L41専用)
フタ取り外し可
人工スエード
280×235×46
¥21,960
[クラフト箱] P.138

SP マークの商品は数量に関係なく表示価格での販売です。こちらは取り寄せ商品のため、通常 2~5 営業日で発送いたします。また、品切れの場合もごさいますのでご了承ください。



グレー

FF210

フリー
セーム
95×74×33
¥920×12P〈12〉
●かぶせ箱：白ツヤ紙 ●かぶせ箱：黒マット紙
P.33



濃紺

F26VT

フリー(スポンジ入)
ベルベット
68×70×30
¥980×12P〈12〉
かぶせ箱：白ツヤ紙



濃紺

F210VT

フリー(スポンジ入)
ベルベット
95×76×33
¥1,050×12P〈12〉
かぶせ箱：白ツヤ紙



黒

557

フリー(スポンジ入)
人工スエード
182×227×37
¥11,160
クラフト箱
P.73, P.139



黒

5413

フリー(スポンジ入)
人工スエード
191×142×44
¥10,930
クラフト箱
P.140



黒

5418

フリー(スポンジ入)
人工スエード
272×198×44
¥14,840
クラフト箱
P.140



黒

F500CK

フリー(スポンジ入)
ポリエステル布地
91×96×27
¥1,320×12P〈12〉
かぶせ箱：黒マット紙



黒

F300CK

フリー(スポンジ入)
ポリエステル布地
108×112×30
¥1,540×12P〈12〉
かぶせ箱：黒マット紙



黒

F600CK

フリー(スポンジ入)
ポリエステル布地
127×191×31
¥2,920×6P〈6〉
かぶせ箱：黒マット紙



黒

N137

ネックレス
合成レザー
222×60×13
¥1,780×12P〈36〉
かぶせ箱：黒マット紙



黒

BL136

フルスリット・イヤリング(リング)
合成レザー
102×107×11
¥1,380×12P〈36〉
かぶせ箱：黒マット紙



黒

N138

ネックレス・イヤリング(リング)
合成レザー
152×205×13
¥2,260×12P〈36〉
かぶせ箱：黒マット紙



黒

F715

フリー(スポンジ入)
セーム
156×210×45
¥3,960×6P〈6〉
かぶせ箱：黒マット紙



グレー

N600

ネックレス
セーム
127×191×31
¥2,370×6P〈6〉
かぶせ箱：白ツヤ紙
P.35



グレー

黒

N13

ネックレス
セーム
220×63×11
¥1,490×12P〈12〉
●かぶせ箱：白ツヤ紙 ●かぶせ箱：黒マット紙
P.35



グレー

黒

N14

ネックレス
セーム
222×65×14
¥1,280×12P〈12〉
●かぶせ箱：白ツヤ紙 ●かぶせ箱：黒マット紙
P.35



ワイン

N890

ネックレス
合成レザー/ベルベット
159×182×40
¥5,230×5P〈5〉
かぶせ箱：白ツヤ紙



黒

NE890

ネックレス・イヤリング
合成レザー/ベルベット
159×182×40
¥5,350×5P〈5〉
かぶせ箱：白ツヤ紙



エンジ

黒

N36

ネックレス
セーム
151×201×15
¥1,820×12P〈12〉
●かぶせ箱：白ツヤ紙 ●かぶせ箱：黒マット紙
P.35



グレー

黒

N37

ネックレス
セーム
176×196×22
¥2,820×12P〈12〉
●かぶせ箱：白ツヤ紙 ●かぶせ箱：黒マット紙
P.35

ネーム入れについては〈 〉内の規定ネームロット単位でご注文ください。〈-〉表示のある商品はネーム入れができません。ネーム代は1ヶ25円の実費がかかります。

WATCH CASE & DISPLAY

**W445**

腕時計
合成レザー
148×112×79
¥3,060×10P (10)
●かぶせ箱：グリーンエンボス紙
●かぶせ箱：黒エンボス紙



グリーン

黒

W134

腕時計
レザーペーパー
80×91×70
¥1,060×6P (30)
【かぶせ箱：黒化粧紙】



黒

W207

プレスレット・腕時計
エンボス紙
87×87×70
¥490×10P (40・300ヶ)
ネーム入れ納期30日
P.49



白

黒

452

腕時計3本
塗木
180×108×75
¥5,000 (-)
【かぶせ箱：白ツヤ紙】



茶

453

腕時計5本(ガラス窓)
塗木
288×108×78
¥7,500 (-)
【かぶせ箱：白ツヤ紙】



茶

ネーム入れについては〈 〉内の規定ネームロット単位でご注文ください。〈-〉表示のある商品はネーム入れができません。ネーム代は1ヶ25円の実費がかかります。

**1978**

腕時計スタンド
44×57×120 ¥2,860
ラバー/合成レザー
P.101

**1946**

腕時計用クッション
53×78×30 ¥940
SBレザー
P.101

**1969**

腕時計用クッション
54×76×40 ¥3,740
SBレザー
P.101

**1966**

プレスレット・腕時計スタンド
65×50×40 ¥2,500
SBレザー
P.101

**1984**

腕時計スタンド
80×80×272 ¥4,620
SBレザー
P.101



4段階の長さで角度調整が可能

2022/6/13
販売終了**1967**

腕時計スタンド
50×50×100 ¥1,280
プラスチック/塗木
長さ・角度調整が可能
P.101, P.119

チョコ
マロン**1967NW**

腕時計スタンド
50×50×100 ¥1,280
プラスチック/塗木
長さ・角度調整が可能
P.101, P.115

2021/10/25
販売終了白
クリア**1968**

腕時計スタンド
35×71×90 ¥660
プラスチック
長さ・角度調整が可能
P.101



黒

5422

腕時計6ヶ・クッション付
272×198×94 ¥25,990
合成レザー/人工スエード
P.140



黒

**5423**

腕時計10ヶ・クッション付
272×198×94 ¥29,440
合成レザー/人工スエード
P.140

N712

ネックレス
ビニールレザー
170×220×43
¥3,100×6P (-)
[スリーブ: 白ボール紙]
※証明書は商品に含まれません
P.78(680)



パール

フタ上に飾りマーク付
(シルバー箔押し)**NE712**

ネックレス・イヤリング
ビニールレザー
170×220×43
¥3,190×6P (-)
[スリーブ: 白ボール紙]

**NER712**

ネックレス・イヤリング・リング
ビニールレザー
170×220×43
¥3,190×6P (-)
[スリーブ: 白ボール紙]

**691P**

保証書用紙
218×289
¥140×20P (@25・20ヶ)
P.77

フタ上は、花珠マーク入と無地の2タイプからお選びいただけます。
フタ裏は691P(別売)保証書が収納可能。

**N188H**

ネックレス
桐
フタ上: 花珠マーク入
170×244×46
¥3,630×6P (6)
[かぶせ箱: 白ツヤ紙]
P.77

**NE188H**

ネックレス・イヤリング
桐
フタ上: 花珠マーク入
170×244×46
¥3,680×6P (6)
[かぶせ箱: 白ツヤ紙]
P.77

**NER188H**

ネックレス・イヤリング・リング
桐
フタ上: 花珠マーク入
170×244×46
¥3,730×6P (6)
[かぶせ箱: 白ツヤ紙]
P.77

**N188**

ネックレス
桐
フタ上: 無地
170×244×46
¥3,470×6P (6)
[かぶせ箱: 白ツヤ紙]

**NE188**

ネックレス・イヤリング
桐
フタ上: 無地
170×244×46
¥3,520×6P (6)
[かぶせ箱: 白ツヤ紙]

**NER188**

ネックレス・イヤリング・リング
桐
フタ上: 無地
170×244×46
¥3,570×6P (6)
[かぶせ箱: 白ツヤ紙]

**181**

念珠ペア
桐
フタ上: 御念珠マーク入
194×263×36
¥2,510×6P (-)
[かぶせ箱: 白ツヤ紙]

**184**

念珠
桐
フタ上: 御念珠マーク入
102×227×37
¥960×6P (-)
[かぶせ箱: 白ツヤ紙]

**185**

念珠
桐
フタ上: 御念珠マーク入
102×257×37
¥1,050×6P (-)
[かぶせ箱: 白ツヤ紙]

**770**

念珠袋
織物
149×79×11
¥870×20P (-)
[かぶせ箱: 和紙]

色・柄アソートでの販売です。
※ご注文時に色・柄の指定はできません。
※色・柄は生産ロット単位で変更になる場合があります。

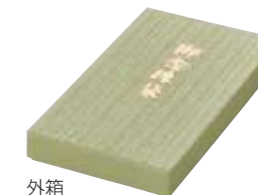

外箱

**771**

金欄念珠袋
織物
150×85×12
¥1,330×20P (-)
[かぶせ箱: 和紙]

**772**

念珠袋(紳士用)
織物
170×100×11
¥1,000×20P (-)
[かぶせ箱: 和紙]



グレー

O5

帯締め
セーム
232×63×43
¥1,980×12P (12)
[かぶせ箱: 白ツヤ紙] P.34



グレー

O210

帯留め
セーム
95×74×33
¥870×12P (12)
[かぶせ箱: 白ツヤ紙] P.33



B119

ブローチ(スタンド付)
ゴールド塗装/エンジェルパット
190×190×65
(ガラス面:114×114)
¥12,870 (←)

かぶせ箱: エンジマット紙
P.101

**B129**

ブローチ・ネックレス(スタンド付)
ゴールド塗装/エンジェルパット
230×230×65
(ガラス面:154×154)
¥15,180 (←)

かぶせ箱: エンジマット紙
P.101



セット内容
額縁ケース
クッション
イーゼルスタンド

※背面金具付で壁掛けが可能



シルバー

REP83M

リング・イヤリング・ペンダント
プラスチック
φ46×64
¥560×12P (12)

トムゾン箱: 白コート紙



2022/10/24
販売終了

122

リング・ペンダント・ピアス
ガラス (スター)
73×73×33

¥820×12P (←)

トムゾン箱: ブルーコート紙

台紙を外すと小物入れになります。

**124**

リング・ペンダント・ピアス
ガラス (リボン)
60×60×41

¥820×12P (←)

トムゾン箱: ブルーコート紙

台紙を外すと小物入れになります。



BRIDAL CASE

BRIDAL CASE

RING PILLOW

KOTOBUKI

GUARANTEE



濃紺

1オンス用
(30mm)



1/2オンス用
(25mm)



1/4オンス用
(20mm)



1/10オンス用
(16mm)

M26VT

金貨・コイン
ベルベット

68×68×30

¥870×12P (12)

かぶせ箱: 白ツヤ紙

ネーム入れについては〈 〉内の規定ネームロット単位でご注文ください。〈-〉表示のある商品はネーム入れができません。ネーム代は1ヶ25円の実費がかかります。

ブライダルケース
BRIDAL CASE



R65CV ●●
リング
クラッシュベロア
50×51×35
¥1,030×12P (12)
● かぶせ箱：ベージュマット紙
● かぶせ箱：ブルーグレーマット紙



RB65CV ●●
リング2本差
クラッシュベロア
50×51×35
¥1,080×12P (12)
● かぶせ箱：ベージュマット紙
● かぶせ箱：ブルーグレーマット紙



P65CV ●●
ピアス・ペンダント
クラッシュベロア
50×51×35
¥1,030×12P (12)
● かぶせ箱：ベージュマット紙
● かぶせ箱：ブルーグレーマット紙



R113 ●●
リング
ベロア/シャンタン
36×36×41
¥1,440×12P (12)
[かぶせ箱：パール化粧紙]



RB252 ○
リング
合成レザー
51×58×42
¥1,100×12P (12)
[かぶせ箱：パール化粧紙]



RB253 ○
リング2本差
合成レザー
86×64×49
¥1,250×12P (12)
[かぶせ箱：パール化粧紙]



RB18M ○
リング
合成レザー
57×57×24
¥920×12P (←)
[かぶせ箱：白化粧紙]



RB62 ○
リング
ナタリーレザー
76×76×50
¥3,010×12P (12)
[かぶせ箱：白化粧紙]



R816-SP ○
リング
レザーペーパー
76×65×48
SP ¥500×10P (10)
[かぶせ箱：白マット紙] 印P.20



RDB23 ●○
リング
合成レザー
65×65×39
¥1,380×6P (6)
[かぶせ箱：白化粧紙]



RDA18 ○
リング
合成レザー
59×59×37
¥1,380×6P (6)
[かぶせ箱：白化粧紙]
白レース付台紙

ネーム入れについては〈 〉内の規定ネームロット単位でご注文ください。〈←〉表示のある商品はネーム入れができません。ネーム代は1ヶ25円の実費がかかります。
SP マークの商品は数量に関係なく表示価格での販売です。

オーナメント・レース等は予告無しに仕様変更する場合もございます。

RB77

リング
ナタリーレザー
88×82×59
¥2,310×12P〈12〉
かぶせ箱：白化粧紙



白/紺は開口部に銀の飾り罫付



白

白/紺



白

RDA26

リング
シャンタン
71×71×60
¥2,480×6P〈6〉
かぶせ箱：白化粧紙



白

RDA326

リング
レザーペーパー
71×71×87
¥3,510×6P〈6〉
かぶせ箱：白化粧紙



白

RDC326

リング
レザーペーパー
71×71×80
¥2,280×6P〈6〉
かぶせ箱：白化粧紙



白

RDC327

リング2本差
レザーペーパー
94×62×80
¥2,500×6P〈6〉
かぶせ箱：白化粧紙



白

2022/6/2
販売終了**RDD327**

リング2本差(ベア)
レザーペーパー
94×62×80
¥3,450×6P〈6〉
かぶせ箱：白化粧紙



白

RHB372

リング
合成レザー
φ76×58
¥1,870×12P〈12〉
かぶせ箱：白化粧紙



白

RB353

リングピロー
合成レザー
117×94×45
¥2,740×12P〈12〉
かぶせ箱：白化粧紙



白

RDA862

リング2本差
レザーペーパー
93×61×47
¥1,820×12P〈12〉
かぶせ箱：パール化粧紙



白

RDC255

リング2本差
合成レザー
76×42×40
¥2,260×6P〈6〉
かぶせ箱：白化粧紙



白

RDA255

リング2本差
合成レザー
78×44×47
¥2,160×6P〈6〉
かぶせ箱：白化粧紙



白

RB117

リング2本差
ナタリーレザー
87×61×33
¥1,080×12P〈12〉
かぶせ箱：白化粧紙 専用P.31



白

RB231

リング2本差
ナタリーレザー
100×83×44
¥3,080×12P〈12〉
かぶせ箱：白化粧紙



白

RB250

リング2本差
ナタリーレザー
104×76×47
¥1,710×12P〈12〉
かぶせ箱：白化粧紙



ネーム入れについては〈 〉内の規定ネームロット単位でご注文ください。〈-〉表示のある商品はネーム入れができません。ネーム代は1ヶ25円の実費がかかります。

オーナメント・レース等は予告無しに仕様変更する場合がございます。



白

GS868

リング・イヤリング・ペンダント
レザーペーパー
115×90×50
ジェムスコープ(φ17.5×53)付
¥3,080×6P(12)
かぶせ箱：白化粧紙
天部分に100mm×75mmサイズの
保証書用紙が収納可能です。
L41別売 P.P.59
※保証書は商品に含まれません



台紙を取外し、ルースケースを
セットできます。
L41別売 P.P.59

GS368

リング・イヤリング・ペンダント
合成レザー
96×83×46
ジェムスコープ(φ17.5×53)付
¥2,580×12P(12)
かぶせ箱：黒化粧紙
天部分に80mm×60mmサイズの
保証書用紙が収納可能です。
※保証書は商品に含まれません

黒



白

RB255

リング2本差
合成レザー
76×41×37
¥1,130×12P(12)
かぶせ箱：白化粧紙



白

ピンク

RB327

リング2本差
レザーペーパー
90×58×45
¥840×12P(12)
かぶせ箱：白化粧紙



白

RB269

リング2本差
合成レザー
88×78×48
¥1,300×12P(12)
かぶせ箱：白化粧紙



白

V-MA-010

マリッジペア(幅広対応)
レザーペーパー
103×90×70
SP ¥5,000×6P(←)
かぶせ箱：白化粧紙



白

V-MA-020

リング2本差
グログラン
70×65×48
SP ¥2,030×6P(24)
ケーキ箱：白化粧紙



フタ上：刺繍仕上げ

SP マークの商品は数量に関係なく表示価格での販売です。こちらは取り寄せ商品のため、通常2~5営業日で発送いたします。
また、品切れの場合もございますのでご了承ください。



白

※リングゲージ別売



黒

※リングゲージ別売

RG333

リングゲージ収納ボックス
レザーペーパー
181×112×46
¥3,340(←)
かぶせ箱：白化粧紙
かぶせ箱：黒化粧紙

P.132
※リングゲージは商品に含まれません

**697-SP**

リングゲージ
No.1~No.30
SP ¥2,770
P.132

断面

**678-SP**

内甲丸リングゲージ
No.1~No.30
SP ¥3,390
P.132

断面

ティアラケース・ティアラスタンド

ご要望に応じてオリジナルのサイズや仕様でお作りいたします。

**430**

受注生産
ティアラケース
合成レザー
210×210×120
¥39,600(参考価格)
かぶせ箱：エンジ化粧紙



焦茶

557

フリー(スポンジ入)
人工スエード
182×227×37
¥11,160
クラフト箱 P.61,P.139

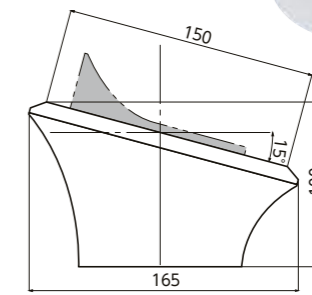
**1971**

受注生産
ティアラスタンド
合成レザー(カプリタス)
170×165×100
¥25,300(参考価格)
P.109

ネーム入れについては()内の規定ネームロット単位でご注文ください。(←)表示のある商品はネーム入れができません。ネーム代は1ヶ25円の実費がかかります。

リングピロー RING PILLOW



白 シャンパン

RD1892-SP

リボンピローセット
(ギフトボックス付)
156×156×43
SP ¥2,370
かぶせ箱：白化粧紙

1892-SP

リボンピロー
ポリエステル
135×135×40
SP ¥1,980



白

RD1879-SP

グレースピローセット
(ギフトボックス付)
186×136×43
SP ¥3,250
かぶせ箱：白化粧紙

1879-SP

グレースピロー
ポリエステル
180×130×40
SP ¥2,750
トムソン箱：白コート紙

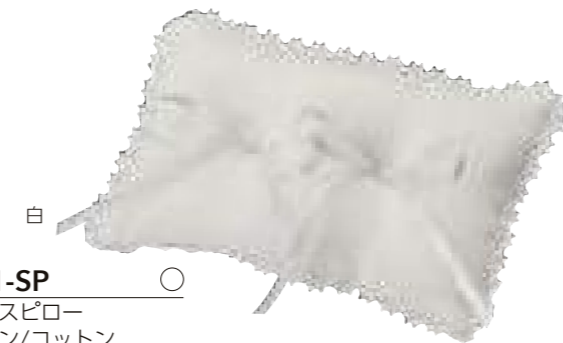

白

1881-SP

ヘリオスピロー
ナイロン/コットン
170×110×30
SP ¥1,850



白

1873-SP

ベロアリボンピロー
ポリエステル/コットン
163×100×30
SP ¥2,420

リングピローケース&ボックス ご希望に応じてオリジナルのサイズや仕様でお作りいたします。



白

ピンク

ブルー



RD1867-SP

RD1867-SP

フラワーピローセット
(ギフトボックス付)
156×156×43
SP ¥2,370
かぶせ箱：白化粧紙

1867-SP

フラワーピロー
ポリエステル
140×140×40
SP ¥1,980
トムソン箱：白コート紙



白

RD1856-SP

ハートペアピローセット
(ギフトボックス付)
166×166×73
SP ¥4,790
かぶせ箱：白化粧紙

1856-SP

ハートペアピロー
ポリエステル
220×240×85
SP ¥4,180
トムソン箱：白コート紙



白

RD1878-SP

フラワーピローセット
(ギフトボックス付)
166×166×73
SP ¥3,250
かぶせ箱：白化粧紙

1878-SP

フラワーピロー
ポリエステル
200×200×40
SP ¥2,750
トムソン箱：白コート紙



白

RD1854-SP

フラワーピローセット
(ギフトボックス付)
156×156×43
SP ¥2,370
かぶせ箱：白化粧紙

1854-SP

フラワーピロー
ポリエステル
140×140×50
SP ¥1,980
トムソン箱：白コート紙



白

RD1869-SP

ローズピローセット
(ギフトボックス付)
166×166×73
SP ¥2,700
かぶせ箱：白化粧紙

1869-SP

ローズピロー
ポリエステル
170×170×70
SP ¥2,200
トムソン箱：白コート紙

SP マークの商品は数量に関係なく表示価格での販売です。オーナメント・レース等は予告無しに仕様変更する場合がございます。

寿 KOTOBUKI

BRIDAL CASE

寿

RK261
 リング2本差
 織物(鶴柄)
 127×119×85
 ¥7,150×6P(6)
 [かぶせ箱: 紅白エボシ紙]
 織物の工程上、赤糸が透けて見えますが汚れではございません。



261P
 RK261用水引
 505×123
 ¥470×6P



RW270
 リング
 桐
 73×73×61
 ¥3,160×12P(12)
 [かぶせ箱: 紅白エボシ紙]

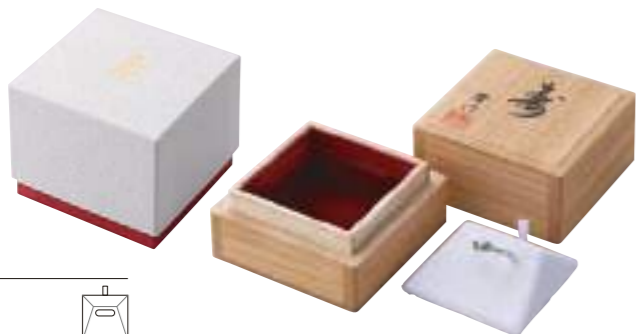

270P
 RW270用水引
 364×85
 ¥450×12P

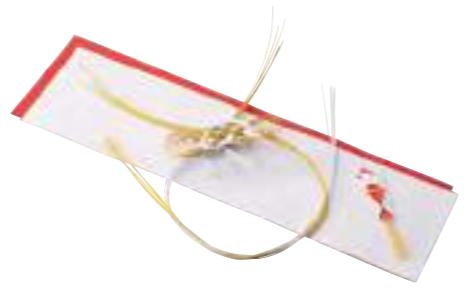

RK281
 リング2本差
 織物(鶴柄)
 99×82×44
 ¥3,190×12P(12)
 [かぶせ箱: 紅白エボシ紙]
 織物の工程上、赤糸が透けて見えますが汚れではございません。



RK250
 リング2本差
 ベルベット
 104×76×47
 ¥1,290×12P(12)
 [かぶせ箱: 紅白エボシ紙]



RKA26
 リング
 織物(鶴柄)
 68×68×44
 ¥1,210×12P(12)
 [かぶせ箱: 紅白エボシ紙]



RKA240
 リング
 織物(鶴柄)
 93×70×41
 ¥1,630×12P(12)
 [かぶせ箱: 紅白エボシ紙]



RK107
 リング2本差
 ベルベット
 86×61×32
 ¥830×12P(12)
 [かぶせ箱: 紅白エボシ紙]



ネーム入れについては〈 〉内の規定ネームロット単位でご注文ください。ネーム代は1ヶ25円の実費がかかります。

BRIDAL CASE

寿



RW250
 リング2本差桐箱水引付
 ベルベット
 127×100×62
 ¥3,520×6P(6)
 [かぶせ箱: 紅白エボシ紙]



RBW250
 リング2本差桐箱水引付
 ナタリーレザー
 127×100×62
 ¥4,020×6P(6)
 [かぶせ箱: 紅白エボシ紙]



NK700
 ネックレス
 ベルベット
 177×110×38
 ¥1,920×6P(6)
 [かぶせ箱: 紅白エボシ紙]



NEK700
 ネックレス・イヤリング
 ベルベット
 177×110×38
 ¥1,970×6P(6)
 [かぶせ箱: 紅白エボシ紙]



NERK700
 ネックレス・イヤリング・リング
 ベルベット
 177×110×38
 ¥2,030×6P(6)
 [かぶせ箱: 紅白エボシ紙]



フタ上に花珠マーク入り
 フタ裏は、691P(別売)保証書が収納可能



691P
 保証書用紙
 218×289
 ¥140×20P(25・20ヶ)
 ②P.64



N188H
 ネックレス
 桐
 フタ: 花珠マーク入
 170×244×46
 ¥3,630×6P(6)
 [かぶせ箱: 白ツヤ紙] ②P.64



NE188H
 ネックレス・イヤリング
 桐
 フタ: 花珠マーク入
 170×244×46
 ¥3,680×6P(6)
 [かぶせ箱: 白ツヤ紙] ②P.64



NER188H
 ネックレス・イヤリング・リング
 桐
 フタ: 花珠マーク入
 170×244×46
 ¥3,730×6P(6)
 [かぶせ箱: 白ツヤ紙] ②P.64

保証書

GUARANTEE



保証書ブックは高級感のある浮出し加工が施されています。
※855を除く



ピンク

白

845B

保証書ブック
ビニールレザー
92×130×8
¥490×20P (←)
※保証書用紙別売

845P

保証書用紙
172×123
¥110×20P (←@25・20ヶ)



白

692B

保証書ブック
ビニールレザー
192×137×6
¥420×20P (←)
※保証書用紙・ビニールカバー別売

692V

ビニールカバー
207×154
¥190×20P (←)
※692B専用ビニールカバー

692P

保証書用紙
182×257
¥130×20P (←@25・20ヶ)



ベージュ

695B

保証書ブック
ビニールレザー
130×90×6
¥290×20P (←)
※保証書用紙別売

695P

保証書用紙
250×85
¥90×20P (←@25・20ヶ)



紺

黒



紺

白

694B

保証書ブック
ビニールレザー
156×228×6
¥530×20P (←)
※保証書用紙・ビニールカバー別売

694V

ビニールカバー
169×244
¥190×20P (←)
※694B専用ビニールカバー

855

保証書セット(袋付)
ビニールレザー
105×181×4
¥590×20P (←@25・20ヶ)
※カバー20入りと用紙20入りを
1セットでお届けします。

855P

保証書用紙
195×170
¥130×20P (←@25・20ヶ)

694P

保証書用紙
289×218
¥150×20P (←@25・20ヶ)



証明書

680

証明書(A5サイズ)
148×210
¥130×20P (←@25・60ヶ)

**670**

証明書(A6サイズ)
148×105
¥110×20P (←@25・60ヶ)



PREMIUM GOODS

JEWELRY POUCH
JEWELRY BOX
BUILD TO ORDER

773 ●●●
 ポーチ
 サテン
 φ280 (90×90×90)
 ¥1,080×10P (←)

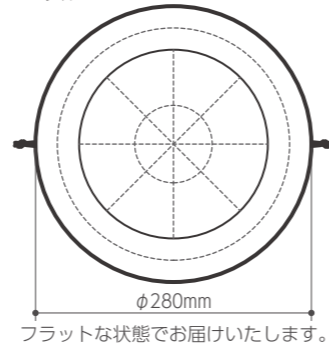

786 ●●●
 ファスナーポーチ
 ベルベット
 120×90×30
 ¥780×10P (←)



794 ●●●●
 タッセル巾着ポーチ
 クラッシュベロア
 115×140×8
 ¥230×20P (←)
 10枚入りを2パックでお届けします。



792 ●●●
 トラベルポーチ
 グログラン
 150×90×30
 ¥1,400 (←)



各色アソート 12ヶのセット販売となります。
 ※色のご指定はできません。
 ※アソートカラーは生産ロット単位で変更になる場合がございます。

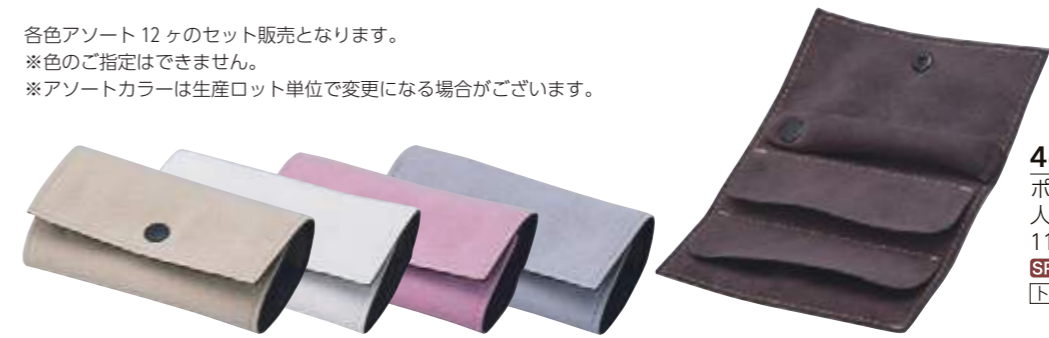

467-SP
 ポーチ
 人工スエード
 115×65×20
 SP ¥880×12P (←)
 トムソン箱：白コート紙



747 ●●●
 サテンポーチ
 サテン
 95×30×65
 ¥660×10P (←)



748 ●●●
 サテンポーチ
 サテン
 170×40×90
 ¥1,020×10P (←)



745 ●●●●
 サテンポーチ
 サテン
 90×35×75
 ¥510×10P (←)

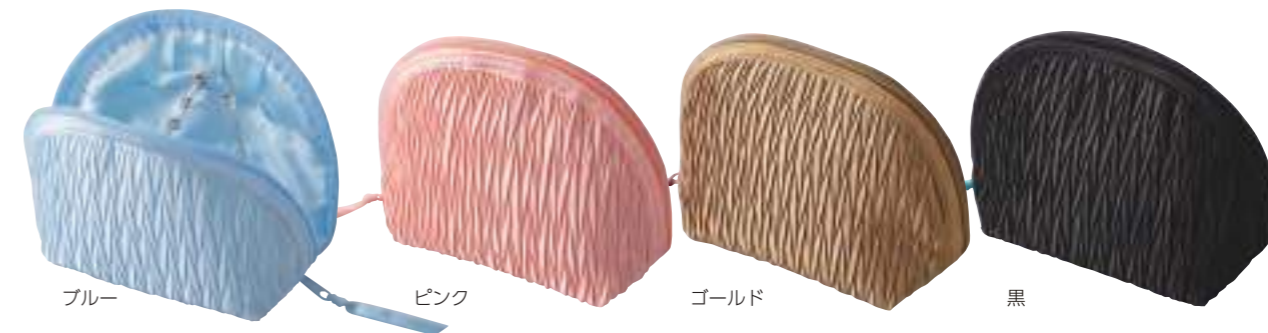

746 ●●●●
 サテンポーチ
 サテン
 140×65×115
 ¥860×10P (←)

(←) 表示のある商品はネーム入れができません。

SP マークの商品は数量に関係なく表示価格での販売です。

J104CV ●●●●
 アクセサリーケース
 クラッシュペロア
 86×57×32
 ¥1,410×12P〈12〉
 [かぶせ箱：白ツヤ紙]



ピンク グレー グリーン

J500CV ●●●●
 アクセサリーケース
 クラッシュペロア
 92×97×28
 ¥1,740×12P〈12〉
 [かぶせ箱：白ツヤ紙]



グリーン ピンク グレー

103 ●●●●●●
 アクセサリーケース
 セーム
 87×58×35
 ¥1,080×12P〈12〉
 [かぶせ箱：白ツヤ紙]



グレー ピンク ブルー エンジ 黒

104 ●●●●●●
 アクセサリーケース
 サテン/焦茶パイル
 87×54×32
 ¥1,020×12P〈12〉
 [かぶせ箱：白ツヤ紙]



アイボリー 赤

104F ●●●●●●
 アクセサリーケース
 サテン/花柄クロス
 87×54×32
 ¥1,020×12P〈12〉
 [かぶせ箱：白ツヤ紙]



ピンク ブルー

102 ●●●●●●
 ピアスケース
 サテン/パイル
 80×66×31
 ¥1,020×12P〈12〉
 [かぶせ箱：白ツヤ紙]
 6組のピアスが収納できます。



アイボリー ピンク 赤



グレー ピンク ブルー 黒

442 ●●●●●●
 宝石箱
 人工スエード
 100×55×35
 ¥740×10P〈10〉
 [かぶせ箱：白ツヤ紙]



グレー ピンク ブルー 黒

V-WT-13-SP ●●●●●●
 宝石箱
 人工スエード
 102×87×62
 SP ¥1,350×10P〈10〉
 [かぶせ箱：白ツヤ紙]



パール 黒 ピンク アイボリー ポーチ付

V-CS-9010-SP ○●●●●●
 宝石箱
 レザーペーパー
 130×85×62
 SP ¥1,350×10P〈10〉
 [かぶせ箱：白ツヤ紙]



赤 紺 黒

J328 ●●●●●●
 宝石箱(ポーチ付)
 レザーペーパー
 96×87×48
 ¥1,660×12P〈12〉
 [かぶせ箱：白化粧紙]

J866 ●●●●●●
 宝石箱
 レザーペーパー
 101×86×59
 ¥1,750×6P〈6〉
 ●●● [かぶせ箱：白化粧紙]
 ●●● [かぶせ箱：黒化粧紙]

ネーム入れについては〈 〉内の規定ネームロット単位でご注文ください。〈-〉表示のある商品はネーム入れができません。ネーム代は1ヶ25円の実費がかかります。

SP マークの商品は数量に関係なく表示価格での販売です。こちらは取り寄せ商品のため、通常2~5営業日で発送いたします。また、品切れの場合もございますのでご了承ください。

PREMIUM GOODS

プレミアムグッズ

PREMIUM GOODS

プレミアムグッズ

103HP
 アクセサリーケース
 花柄クロス
 87×58×35
 ¥1,080×12P (12)
 [かぶせ箱：白ツヤ紙]
 P.37



757HP
 ポーチ
 花柄クロス
 150×100×25
 ¥2,400 (←)
 [トムソソ箱：白コート紙]
 P.37



401HP
 宝石箱
 花柄クロス
 181×143×63
 ¥9,570 (←)
 [かぶせ箱：白ツヤ紙]

405HP
 宝石箱
 花柄クロス
 100×83×52
 ¥2,600 (←)
 [かぶせ箱：白ツヤ紙]



420
 宝石箱
 レザーペーパー
 192×200×45
 ¥4,260 (←)
 [かぶせ箱：白ツヤ紙]



449
 3段宝石箱
 合成レザー
 230×115×115
 ¥37,400 (←)
 [かぶせ箱：エンジ化粧紙]



443
 宝石箱 (鍵付)
 レザーペーパー
 206×162×81
 ¥6,160 (←)
 [かぶせ箱：白ツヤ紙]



413
 宝石箱 (鍵付)
 合成レザー
 240×178×68
 ¥19,910 (←)
 [かぶせ箱：エンジ化粧紙]



459
 3段宝石箱 (鍵付)
 合成レザー
 300×208×106
 ¥43,450 (←)
 [かぶせ箱：エンジ化粧紙]



ネーム入れについては () 内の規定ネームロット単位でご注文ください。 (←) 表示のある商品はネーム入れができません。ネーム代は1ヶ25円の実費がかかります。

PREMIUM GOODS

プレミアムグッズ

PREMIUM GOODS

プレミアムグッズ

オーダーメイド本革張り

ご希望に応じたオリジナルサイズでお作りします。

447

受注生産

3段宝石箱(鍵付)
外装:本革 内装:セクレ
251×190×141
¥143,000 (参考価格)



オーダーカラーも承ります

P.84~P.85に掲載の449・413・459の宝石箱は

P.153~P.156のカラーサンプルからお選びいただき

受注・製作いたします。価格と納期につきましては

ご注文数や仕様により異なりますので、お気軽にご相談ください。



469

受注生産

3段宝石箱(鍵付)
外装:本革 内装:セクレ
300×208×106
¥104,500 (参考価格)
P.43



オリジナルメダルケース・ペンケース・キーケース

Custom マークの9型からお選びいただけます。価格は仕様、数量により異なりますのでお問い合わせください。



M300 **Custom**
109×109×32



M603A **Custom**
132×118×33



M500 **Custom**
93×92×28



M205 **Custom**
93×112×32



M600 **Custom**
128×187×32

M7 **Custom**
92×142×31



M50 **Custom**
73×87×31



K135A **Custom**
160×59×22



M603 **Custom**
132×118×40

M603A **Custom**
132×118×33



SHOP DISPLAY

SB LEATHER

LAMOUS®

SHANTUNG

WOOD DISPLAY

PLASTIC & STEEL DISPLAY

SHOP TOOL

SBレザー
SB LEATHER



きめ細かなテクスチャーが特徴のSBレザーは、アローケースオリジナルの高品質合成レザーです。基本色の白に加え●印付きの商品は黒もお選びいただけます。オーダーカラーについてはP.152~P.156をご参照ください。



1186 ○●
リングスタンド
LL 41×53×50 ¥3,080
L 41×50×40 ¥2,780
S 41×47×30 ¥2,560



1187 ○●
ペアリングスタンド
L 71×50×40 ¥3,190
S 71×47×30 ¥2,970



1188 ○●
リング3本差スタンド
L 106×50×40 ¥3,830
S 106×47×30 ¥3,560



1165 ○
リングスタンド
L 31×44×70 ¥2,090
S 30×34×48 ¥1,870



1144 ○
リングスタンド
L 26×26×61 ¥1,980
M 26×26×41 ¥1,820
S 26×26×21 ¥1,650



1145 ○
ペアリングスタンド
L 61×26×41 ¥2,260
S 61×26×21 ¥2,090



1137 ○●
リングスタンド
L 45×48×70 ¥2,040
M 45×48×50 ¥1,870
S 45×48×30 ¥1,690



1138 ○●
リングスタンド
L 60×60×110 ¥1,910
M 60×60×80 ¥1,690
S 60×60×50 ¥1,470



1130 ○
リングスタンド
L 60×52×95 ¥1,650
M 60×52×67 ¥1,480



1118 ○●
リングスタンド
L 46×46×85 ¥1,630
M 46×46×62 ¥1,530
S 46×46×39 ¥1,400



1120 ○
リングスタンド
L 41×39×74 ¥1,600
M 41×39×59 ¥1,500
S 41×39×44 ¥1,410



1109 ○
輪金式リングスタンド
L 40×40×75 ¥2,260
M 40×40×55 ¥2,020
S 40×40×35 ¥1,850



1148 ○
爪式リングスタンド
L 45×45×88 ¥2,440
M 45×45×58 ¥2,240
S 45×45×28 ¥2,040



1174 ○
爪式リングスタンド
L 31×31×115 ¥2,260
M 31×31×65 ¥1,910
S 31×31×40 ¥1,690



1123 ○●
爪式リングスタンド
L 31×34×70 ¥1,430
M 31×34×50 ¥1,290
S 31×34×30 ¥1,160
SS 31×34×10 ¥410



1107 ○
リングスタンド
36×61×45 ¥2,840



1140 ○●
リングスタンド
34×38×1 ¥160×10P



1150 ○●
爪式リングスタンド
38×42×12 ¥450



1122 ○●
リングスタンド
L φ30×32 ¥1,020
S φ30×24 ¥980



1121 ○●
リングスタンド
L 33×30×26 ¥980
S 33×30×21 ¥950



1227 ○
ペアリングスタンド
65×30×21 ¥1,240



1209 ○●
リングスタンド(1509対応)
L 212×41×17 ¥3,690
S 143×41×17 ¥3,250
※P.125



1104 ○
ミニリングスタンド
L 150×28×19 ¥3,000
M 60×28×19 ¥2,060
S 28×28×19 ¥1,650



1202 ○
リング3列6本差スタンド
95×150×35 ¥6,330



1203 ○
リング3列12本差スタンド
150×150×35 ¥7,410



1303 ○
ペンダント4本掛
150×150×35 ¥6,380



- 1303
- 1577-M・1568-S
- 1186-L
- 1186-S
- 1577-S
- 1203



1223 ○
リング60本差スタンド
290×220×60 ¥14,410



1216 ○
リング24本差スタンド
240×200×65 ¥10,200



1381 ○
パール10列
500×245×20 ¥18,700

1371G
1371S

ペンダントスタンド
 L 93×85×205 ¥6,380
 M 93×85×165 ¥6,380
 S 93×85×125 ¥6,380



背面にチェーン・タグ留爪付

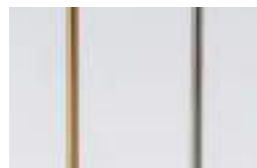

G:脚棒ゴールド S:脚棒シルバー



1373

ペンダントスタンド
 100×95×85 ¥3,680



1394

ペンダントスタンド
 129×131×68 ¥3,410



1395

ネックレススタンド
 171×174×93 ¥4,840



1354

アクセサリースタンド
 L 100×72×120 ¥3,300
 M 80×68×102 ¥2,800
 S 50×56×84 ¥2,090



チェーン留用モビロンバンド付



1396

ネックレススタンド
 191×155×77 ¥7,810



1396E

イヤリング付ネックレススタンド
 191×155×77 ¥8,970



1396ER

イヤリング・リング付ネックレススタンド
 191×155×77 ¥9,520



1992

ネックレススタンド
 L 51×51×141 ¥4,180
 S 41×41×83 ¥3,410



背面にネックレス用ピン付



1350

ペンダントスタンド
 L 90×60×120 ¥2,580
 S 60×55×90 ¥2,230



1360

ペンダントスタンド
 L 75×50×78 ¥1,630
 S 60×42×65 ¥1,520



1362

ペンダントスタンド
 102×97×20 ¥2,100



1311

ペンダントスタンド
 78×50×200 ¥1,280



1310

ペンダントスタンド
 62×35×122 ¥1,060



1330 ○
ネックレススタンド
205×188×413 ¥19,250



1329 ○
ネックレススタンド
161×140×244 ¥12,430



1390 ○
ネックレススタンド
208×160×380 ¥13,970



1389 ○
ネックレススタンド
168×135×210 ¥9,460



1379 ○
ネックレススタンド
156×158×170 ¥9,460



1390

1389

1379

1342 ○
ネックレススタンド
200×152×397 ¥31,900



1341 ○
ネックレススタンド
186×147×319 ¥28,600



1340 ○
ネックレススタンド
172×155×142 ¥21,560



1398



1388



1398 ○●
ネックレススタンド
162×145×354 ¥9,020
折りたたみ式スタンド機能付

1388 ○●
ネックレススタンド
156×140×235 ¥6,490
角度調節可能
折りたたみ式スタンド機能付



角度調節が可能（1388のみ）

1347 ○
ネックレススタンド
168×147×355 ¥8,250



1346 ○
ネックレススタンド
168×109×281 ¥7,140



1345 ○
ネックレススタンド
141×149×274 ¥8,090



1344 ○
ネックレススタンド
141×127×201 ¥7,670



1336 受注生産

ハイケース用トルソー
215×198×435 ¥74,800
合成レザー (カプリタス214)

オーダー対応素材
(合成レザー)
カプリタス P.153
(人工スエード)
ウルトラスエード® P.154
ラムース® P.155
セクレ P.156

**1334** 受注生産

ローケース用トルソー
185×180×125 ¥34,100
合成レザー (カプリタス214)

オーダー対応素材
(合成レザー)
カプリタス P.153
(人工スエード)
ウルトラスエード® P.154
ラムース® P.155
セクレ P.156



受注生産品につき、お届けまで約3週間いただいております。

1336・1334のオーダー対応素材は、P.153~P.156のカラーサンプルからお選びください。※価格は素材により異なります。

**1319** ○

ネックレス15本掛
275×150×450 ¥13,590
背面:固定式L型プレート付
展示角度70°

**1318** ○

ネックレス15本掛
275×120×285 ¥10,610
背面:固定式L型プレート付
展示角度70°

**1317** ○

ネックレス15本掛
275×285×80 ¥10,510
背面:固定式L型プレート付
展示角度12°

軽量コンパクトな折畳み式ネックレススタンド。背面の脚部はフラットに折畳み可能です。
※こちらの商品のオーダーカラー対応は各10ヶから承ります。P.152~P.157

**1305** ○●

ネックレススタンド
165×130×440 ¥6,990
165×420×150 (ヨコ置き時)
合成レザー (カプリタス101)

**1304** ○●

ネックレススタンド
165×65×210 ¥5,140
165×195×178 (ヨコ置き時)
合成レザー (カプリタス101)

**1309** ○●

ロングネックレス15本掛
300×178×405 ¥10,440
300×405×178 (ヨコ置き時)
合成レザー (カプリタス101)

**1307** ○●

ネックレス15本掛
300×90×260 ¥7,320
300×260×90 (ヨコ置き時)
合成レザー (カプリタス101)

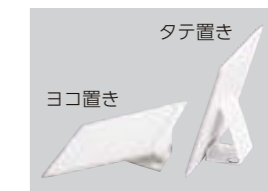

マジックテープ取付け位置により
ヨコ置きタテ置き双方に対応。

**1387** ○

ネックレススタンド
240×135×250 ¥9,240

**1386** ○

ネックレススタンド
240×90×190 ¥8,470

**1363** ○●

ペンダントスタンド
128×65×130 ¥2,420

**1355** ○●

ネックレススタンド
150×124×194 ¥3,000
パイル (フロッキー)

**1349** ○●

折たたみ式ネックレススタンド
130×110×158 ¥730
パイル (フロッキー)
P.53



台紙内にチェーンが収納できます。

壁面用ネックレスパネル

**1375** ○

ネックレス20本掛
360×15×280 ¥9,900
取付金具付

1981G
1981S ○
イヤリング・ピアススタンド
L 60×40×175 ¥4,730
M 60×40×135 ¥4,730
S 60×40×95 ¥4,730



G:脚棒ゴールド S:脚棒シルバー



1989 ○●
イヤリング・ピアススタンド
L 70×50×120 ¥6,820
S 70×50×80 ¥6,710
※T型金物は塗装仕上げ



1988 ○●
イヤリング・ピアススタンド
L 60×40×129 ¥2,810
S 60×40×95 ¥2,640



1925 ○●
イヤリング・ピアススタンド
L 31×41×98 ¥2,420
S 31×41×70 ¥2,310



1986 ○
イヤリング・ピアススタンド
L 41×42×92 ¥3,500
S 41×37×62 ¥3,170

1987 ●●●
イヤリング・ピアススタンド
L 65×40×130 ¥10,450
M 50×30×76 ¥9,240
S 35×25×44 ¥8,360
※T型金物はメッキ仕上げ



ブロンズ



ゴールド



シルバー



1994 ○
イヤリング・ピアススタンド
62×41×77 ¥1,050



1934 ○●
イヤリング・ピアススタンド
L 36×30×65 ¥1,210
S 36×24×42 ¥940



1980 ○
アクセサリースタンド
L 46×48×80 ¥1,580
S 46×32×55 ¥1,520



1982 ○
イヤリング・ピアススタンド
L 90×45×165 ¥2,750
S 80×45×117 ¥2,640



1993 ○
イヤリング・ピアススタンド
L 65×52×135 ¥2,090
S 65×52×80 ¥1,930



チェーン&タグ収納スペース付



1996 ○
ペンダント・ピアススタンド
LL 41×54×52 ¥3,080
L 41×51×42 ¥2,780
S 41×48×32 ¥2,560



1997 ○
ペンダント2本掛・ピアス2組スタンド
L 71×51×42 ¥3,190
S 71×48×32 ¥2,970



1998 ○
ペンダント3本掛・ピアス3組スタンド
L 106×51×42 ¥3,830
S 106×48×32 ¥3,560

1186・1187・1188 のリングスタンドと同傾斜のため並べて陳列しやすくなっております。P.88



1364 ○
アクセサリースタンド
32×160×35 ¥1,320



1365 ○●
アクセサリースタンド
52×240×50 ¥1,490



1954 ○●
アクセサリースタンド
30×270×45 ¥1,380



1927 ○
ネックレスパー
L 101×26×21 ¥2,150
S 51×26×21 ¥1,930



1912 ○
アクセサリースタンド
100×41×21 ¥2,420



1945 ○
T字型スタンド
L 140×40×85 ¥5,610
S 140×40×65 ¥5,500



1942 ○●
クッション
L 200×200×50 ¥2,420
M 150×150×40 ¥1,820
S 100×100×30 ¥1,060
SS 70×70×20 ¥940



1919E ○●
イヤリングスタンド
35×55×25 ¥600

1950 ○●
ブローチスタンド(爪部回転式)
L 90×60×120 ¥2,260
S 60×55×90 ¥1,900



1350-S ○●
タイ留め・ペンダントスタンド
60×55×90 ¥2,230
P.92

1919P ○●
ペントップスタンド
35×55×25 ¥600

1919PS ○●
ピアス・タイタックスタンド
35×55×25 ¥600



1978 ●
腕時計スタンド
44×57×120 ¥2,860
ラバー/合成レザー
P.63



1984 ○●
腕時計スタンド
80×80×272 ¥4,620
P.63



1946 ○
腕時計用クッション
53×78×30 ¥940
P.63



1969 ○
腕時計用クッション
54×76×40 ¥3,740
P.63



1966 ○●
プレスレット・腕時計スタンド
65×50×40 ¥2,500
P.63



1965 ○●
プレスレット・腕時計スタンド
50×55×100 ¥2,500
P.63



4段階の長さや角度調整が可能



2022/6/13
販売終了

1967 ○
腕時計スタンド
50×50×100 ¥1,280
プラスチック/塗木
長さ・角度調整が可能
P.63, P.119



2022/6/13
販売終了

1967NW ●●
腕時計スタンド
50×50×100 ¥1,280
プラスチック/塗木
長さ・角度調整が可能
P.63, P.115



2021/10/25
販売終了



1968 ○@
腕時計スタンド
35×71×90 ¥660
プラスチック
長さ・角度調整が可能
P.63



セット内容
額縁ケース
クッション
イーゼルスタンド

※背面金具付で壁掛けが可能
ゴールド塗装/エンジェルベット



B119
ブローチ(スタンド付) 
190×190×65
(ガラス面:114×114)
¥12,870



B129
ブローチ・ネックレス(スタンド付) 
230×230×65
(ガラス面:154×154)
¥15,180

ユニットディスプレイ 90

UNIT DISPLAY 90

美しく整列した展示が可能なユニットディスプレイ90は、様々なシチュエーションに対応するディスプレイシステムです。各種ツールは個別にご利用いただける仕様となっております。



1531F ○
ステージ
90×90×18 ¥2,820



1533F ○
ステージ
180×180×18 ¥4,400



1531E ○
イヤリング・ピアススタンド
90×90×36 ¥3,300



1533W ○
ブレスレット・腕時計スタンド
180×180×44 ¥8,760



1531R ○
爪式リングスタンド
90×90×22 ¥3,060



1533P ○
ペンダント3本掛スタンド
180×180×18 ¥5,640



1531P ○
ペンダントスタンド
90×90×18 ¥3,850



1533N ○
ネックレススタンド
180×180×29 ¥5,170



1241 ○
ペアリングスタンド
90×90×21 ¥4,070



1243 ○
リング12本差スタンド
180×180×21 ¥6,980



1532F ○
ステージ
180×90×18 ¥3,590



1242 ○
リング4本差スタンド
180×90×21 ¥5,200



1534N ○
ネックレススタンド
180×360×29 ¥8,800



1534P ○
ペンダント3本掛スタンド
180×360×18 ¥9,130

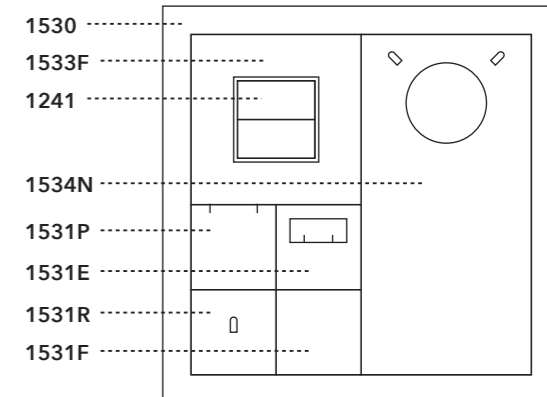

SHOP DISPLAY

サバザ

SHOP DISPLAY

サバザ

1530 ○
 ユニットフレーム
 420×420×19 ¥12,430



1537 ○
 ユニットフレームステージ
 400×400×12 ¥9,570
 (内寸: 360×360×3)



〈セット例〉 BRIDAL RING DISPLAY

1537	ユニットフレームステージ	x1
1243	リング12本差スタンド	x2
1241	ペアリングスタンド	x4
1531R	爪式リングスタンド	x2
1532F	ステージ	x1

ブライダルにご利用いただけるリングディスプレイ。
 中央前方部のフリースペースには、キャプション・ポップ等の設置が可能です。

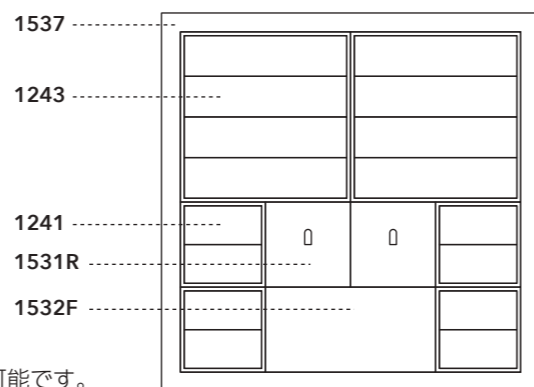

〈セット例〉 GIFT JEWELRY DISPLAY

1537	ユニットフレームステージ	x1
1531E	イヤリング・ピアススタンド	x2
1531P	ペンダントスタンド	x4
1533P	ペンダント3本掛スタンド	x1
1241	ペアリングスタンド	x4
1532F	ステージ	x1

ペンダントやリング、イヤリングピアス等のギフトジュエリー向けの展開です。

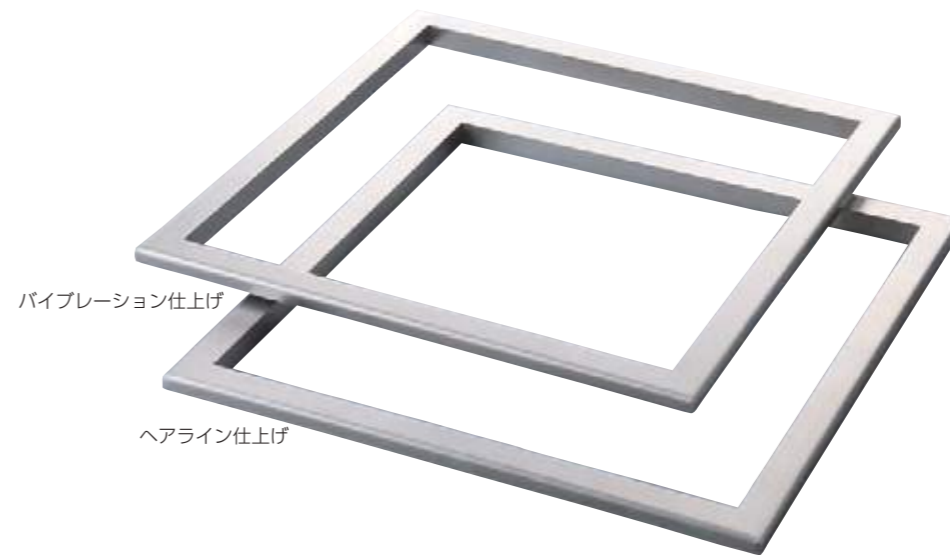
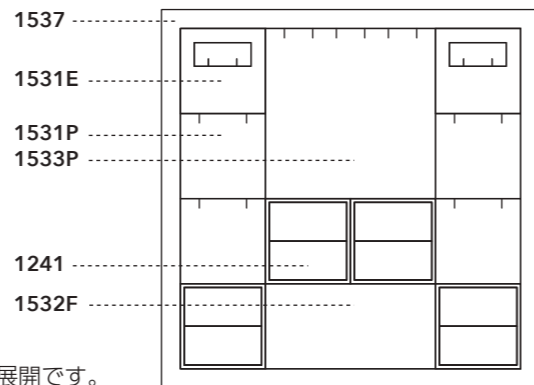

1535 受注生産
 ユニットフレーム(参考価格)
 410×410×19 ¥67,650
 ステンレス



パイブレーション仕上げ



ヘアライン仕上げ

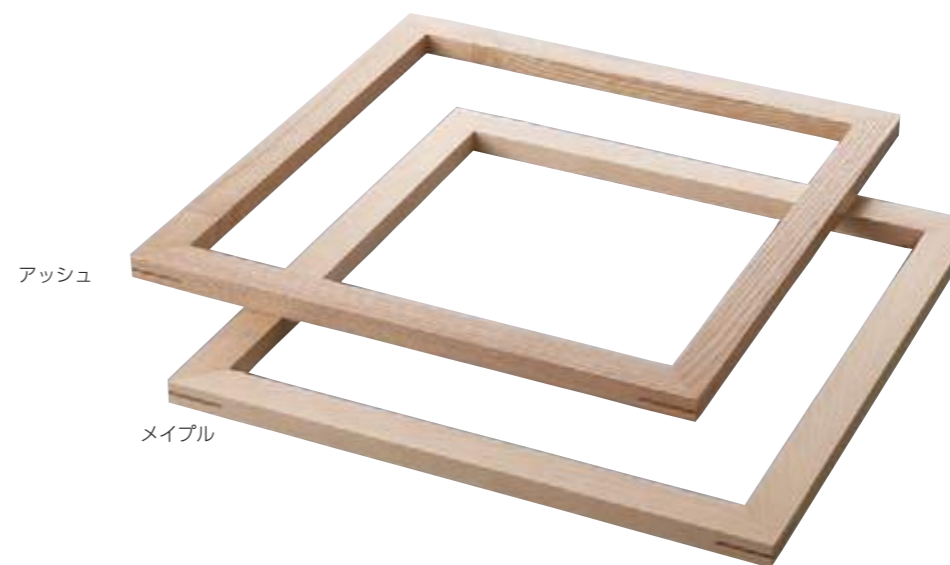

1536 受注生産
 ユニットフレーム(参考価格)
 420×420×19 ¥33,770
 クリア塗装仕上げ



アッシュ



メイプル

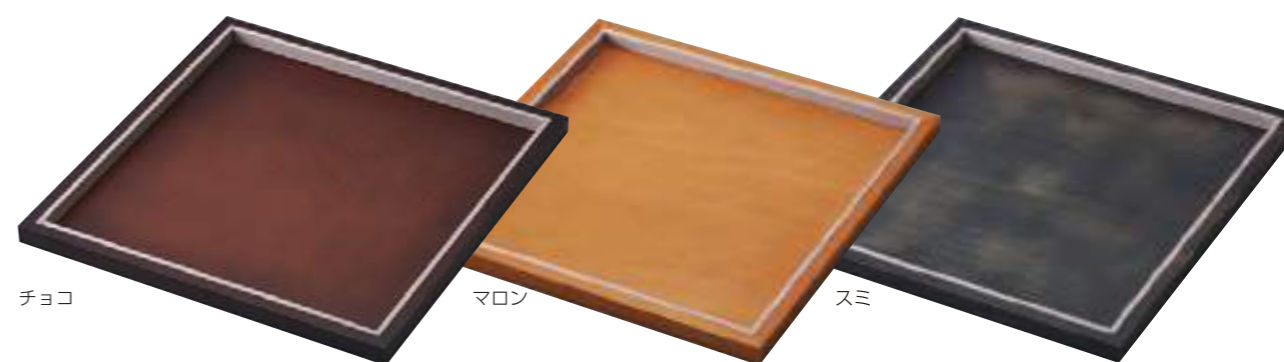

チョコ

マロン

スミ

1636NW 受注生産
1636AT 受注生産
 ユニットフレームステージ
 300×300×15 (内寸: 270×270×12) ¥5,400
 ※1534N・1534Pはセットできません
 参考P.117, P.158





1568 ○●
 ステージ
 L 50×50×100 ¥1,820
 M 50×50×50 ¥1,400
 S 50×50×25 ¥1,130
 SS 50×50×10 ¥970

1577 ○●
 ステージ
 L 150×150×50 ¥3,140
 M 150×150×25 ¥2,590
 S 150×150×10 ¥2,060

1644 ○
 ステージ
 L 201×201×21 ¥3,760
 M 151×151×21 ¥2,940
 S 101×101×21 ¥2,050



1571 ○
 ステージ
 L φ250×10 ¥3,990
 S φ125×10 ¥2,420

1628 ○
 ステージ
 L φ77×44 ¥2,530
 S φ77×24 ¥2,420

1573 ○
 ステージ
 L φ90×150 ¥3,630
 M φ90×100 ¥3,300
 S φ90×50 ¥2,860
 SS φ90×25 ¥2,530

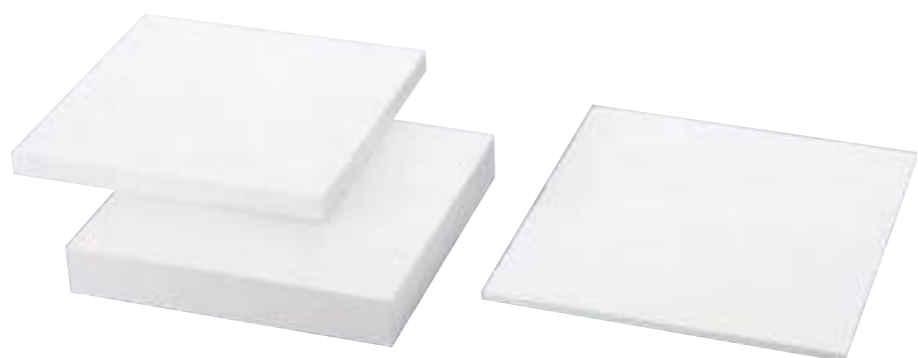

1576 ○
 ステージ
 L 300×300×50 ¥6,550
 M 300×300×25 ¥5,170

1593-M ○
 ステージ
 300×300×10 ¥4,620



1574 受注生産
 ステージ
 L 520×420×15 ¥12,870
 M 420×420×15 ¥11,000
 S 320×420×15 ¥9,020

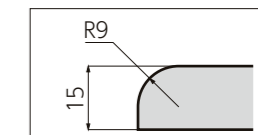

断面形状

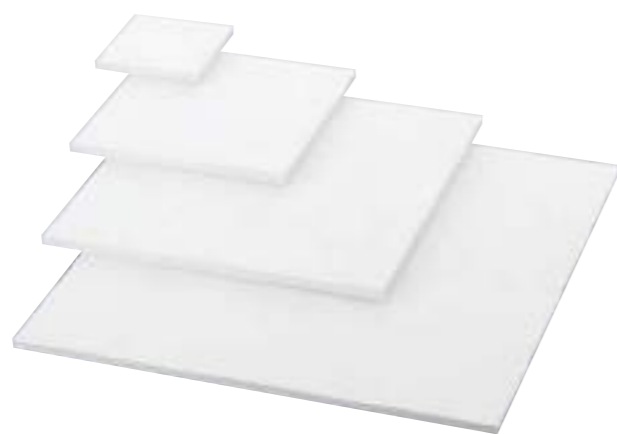

1593 ○
 ステージ
 L 400×400×10 ¥6,270
 M 300×300×10 ¥4,620
 S 200×200×10 ¥2,640
 SS 100×100×10 ¥1,620



1563 受注生産
 ステージ
 L 520×420×15 ¥12,650
 M 420×420×15 ¥10,560
 S 320×420×15 ¥8,470

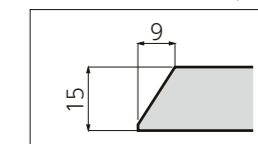

断面形状

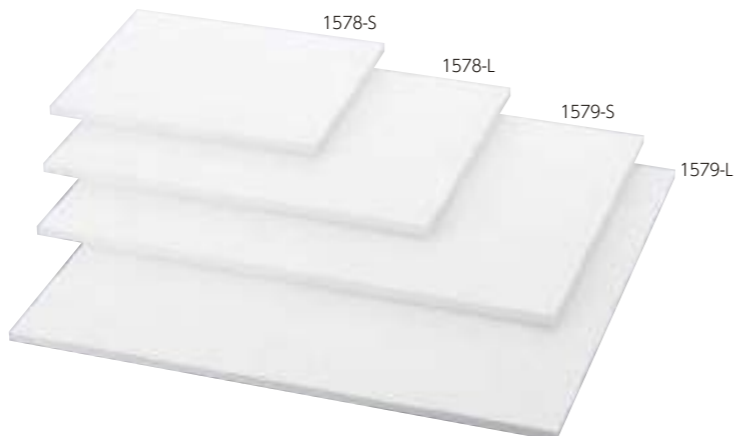

1578 ○
 ステージ
 L 350×250×10 ¥4,270
 S 250×200×10 ¥3,140

1579 ○
 ステージ
 L 450×400×10 ¥7,320
 S 450×300×10 ¥5,890



1565 受注生産
 ステージ
 L 520×420×15 ¥15,070
 M 420×420×15 ¥12,980
 S 320×420×15 ¥11,000

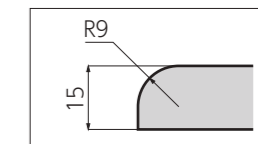

断面形状

1575 受注生産

ステージ
 L 520×400×13 ¥12,320
 M 420×322×13 ¥9,350
 S 320×245×13 ¥7,590

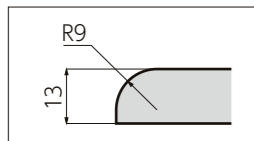

断面形状



1594 受注生産

ステージ
 L 420×210×37 ¥7,700
 M 420×210×25 ¥6,820
 S 420×210×13 ¥5,060

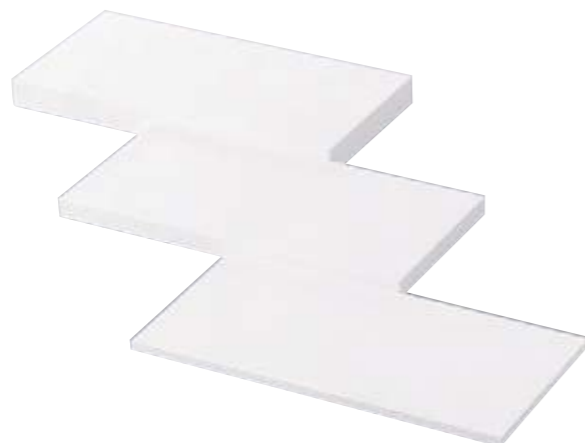

1551 受注生産

ステージ
 L 450×300×100 ¥18,480
 M 350×250×75 ¥14,080
 S 250×200×50 ¥10,010



1590 受注生産

ユニットステージ (伸縮可)
 1020~1500×440×40 ¥46,970
 510×440×40中央ステージ1ヶ
 510×420×21両側ステージ2ヶ

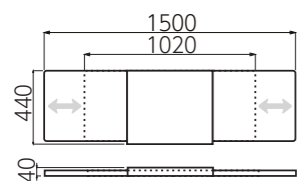

1570 受注生産

ステージ
 L 300×300×25 ¥7,260
 M 250×250×25 ¥6,380
 S 200×200×25 ¥5,500



1595 受注生産

ステージ
 L 400×400×10 ¥8,250
 M 300×300×10 ¥5,720
 S 200×200×10 ¥3,850
 SS 100×100×10 ¥2,530



1560 受注生産

額縁ステージ
 L 400×400×25 ¥16,610
 M 300×300×25 ¥12,320
 S 200×200×25 ¥8,030



額縁:木製塗装仕上げ

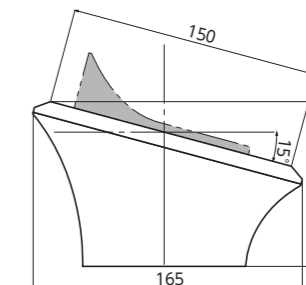

1971 受注生産

ティアラスタンド
 合成レザー(カプリタス)
 170×165×100
 ¥25,300(参考価格)
 参考P.73

ラムース® Lamous® 受注生産



優しく上質な張りあがり特徴のスエード素材 ラムース®は、商品をより美しく演出する6色からお選びいただけます。



TH003 バニラ TH006 クリーム TH211 モカ TH101 グレージュ TH512 ブルーグレー TH511 サックスブルー



1186TH リングスタンド
LL 41×53×50 ¥3,430
L 41×50×40 ¥3,070
S 41×47×30 ¥2,820

1187TH ペアリングスタンド
L 71×50×40 ¥3,550
S 71×47×30 ¥3,290

1188TH リング3本差スタンド
L 106×50×40 ¥4,280
S 106×47×30 ¥3,960

1165TH リングスタンド
L 31×44×70 ¥2,330
S 30×34×48 ¥2,110



1996TH ペンダント・ピアススタンド
LL 41×54×52 ¥3,430
L 41×51×42 ¥3,070
S 41×48×32 ¥2,820

1997TH ペンダント2本掛・ピアス2組スタンド
L 71×51×42 ¥3,550
S 71×48×32 ¥3,290

1998TH ペンダント3本掛・ピアス3組スタンド
L 106×51×42 ¥4,280
S 106×48×32 ¥3,960

チェーン&タグ収納スペース付

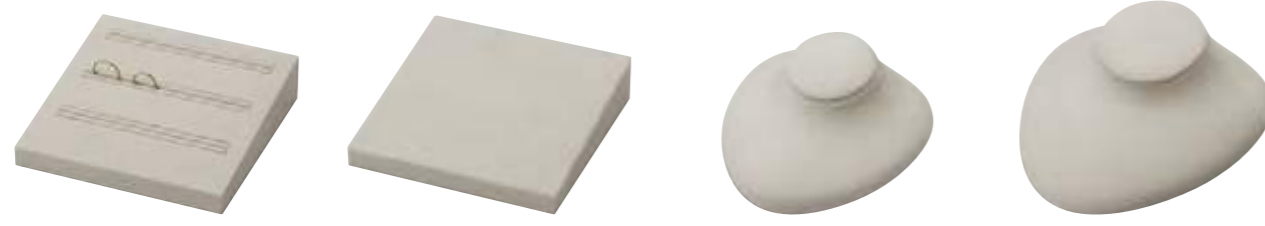

1203TH リング3列12本差スタンド
150×150×35 ¥8,230

1303TH ペンダント4本掛
150×150×35 ¥7,020

1394TH ペンダントスタンド
129×131×68 ¥3,760
※裏面 白プラスチック製

1395TH ネックレススタンド
171×174×93 ¥5,330
※裏面 白プラスチック製



背面にチェーン・タグ留爪付

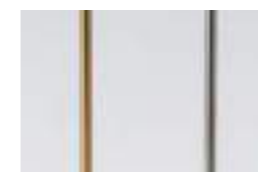

GTH:脚棒ゴールド STH:脚棒シルバー



1371GTH
1371STH
ペンダントスタンド
L 93×85×205 ¥6,600
M 93×85×165 ¥6,600
S 93×85×125 ¥6,600



1981GTH
1981STH
イヤリング・ピアススタンド
L 60×40×175 ¥4,920
M 60×40×135 ¥4,920
S 60×40×95 ¥4,920



1330TH
ネックレススタンド
205×188×413 ¥21,450



1982TH
イヤリング・ピアススタンド
L 90×45×165 ¥3,030
S 80×45×117 ¥2,910



1986TH
イヤリング・ピアススタンド
L 41×42×92 ¥3,850
S 41×37×62 ¥3,490



1354TH
アクセサリースタンド
L 100×72×120 ¥3,630
M 80×68×102 ¥3,080
S 50×56×84 ¥2,300
※チェーン留用モビロンバンド付



1329TH
ネックレススタンド
161×140×244 ¥14,080



1945TH
T字型スタンド
L 140×40×85 ¥6,180
S 140×40×65 ¥6,070



1942TH
クッション
M 150×150×40 ¥2,010
S 100×100×30 ¥1,170
SS 70×70×20 ¥1,040



1568TH
ステージ
L 50×50×100 ¥2,010
M 50×50×50 ¥1,540
S 50×50×25 ¥1,250
SS 50×50×10 ¥1,070



1593TH
ステージ
L 400×400×10 ¥6,900
M 300×300×10 ¥5,090
S 200×200×10 ¥2,910
SS 100×100×10 ¥1,790



1577TH
ステージ
L 150×150×50 ¥3,460
M 150×150×25 ¥2,850
S 150×150×10 ¥2,270

SHOP DISPLAY

ラムース

SHOP DISPLAY

ラムース

Shantung

受注生産



上品な光沢と表情の豊かなラインが美しいシャンタン生地は、厳選した6色からお選びいただけます。

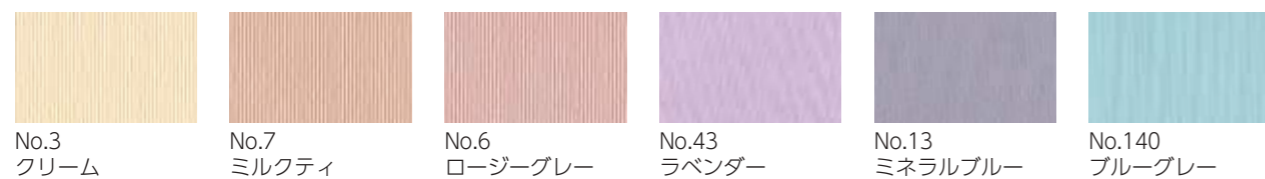

- 1176XT** リングスタンド
LL 41×53×50 ¥3,080
L 41×50×40 ¥2,780
S 41×47×30 ¥2,560
- 1177XT** ペアリングスタンド
L 71×50×40 ¥3,190
S 71×47×30 ¥2,970
- 1178XT** リング3本差スタンド
L 106×50×40 ¥3,830
S 106×47×30 ¥3,560
- 1165XT** リングスタンド
L 31×44×70 ¥2,090
S 30×34×48 ¥1,870



- 1996XT** ペンダント・ピアススタンド
LL 41×54×52 ¥3,080
L 41×51×42 ¥2,780
S 41×48×32 ¥2,560
- 1997XT** ペンダント2本掛・ピアス2組スタンド
L 71×51×42 ¥3,190
S 71×48×32 ¥2,970
- 1998XT** ペンダント3本掛・ピアス3組スタンド
L 106×51×42 ¥3,830
S 106×48×32 ¥3,560

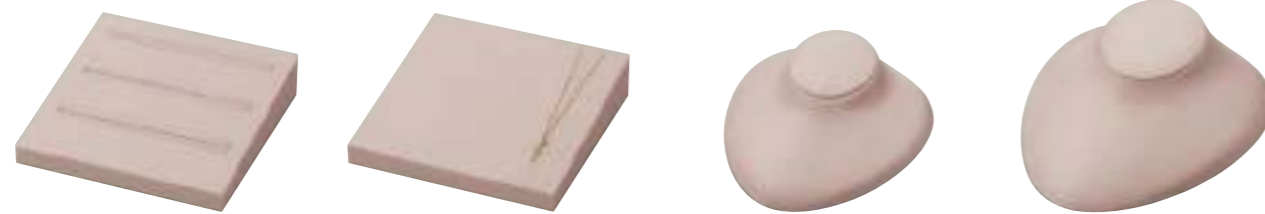

- 1203XT** リング3列12本差スタンド
150×150×35 ¥7,410
- 1303XT** ペンダント4本掛
150×150×35 ¥6,380
- 1394XT** ペンダントスタンド
129×131×68 ¥3,410
※裏面 白プラスチック製
- 1395XT** ネックレススタンド
171×174×93 ¥4,840
※裏面 白プラスチック製



- 背面にチェーン・タグ留爪付
- 1371GXT**
1371SXT
ペンダントスタンド
L 93×85×205 ¥6,380
M 93×85×165 ¥6,380
S 93×85×125 ¥6,380

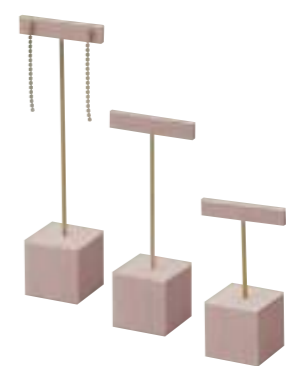

- GXT:脚棒ゴールド SXT:脚棒シルバー
- 1981GXT**
1981SXT
イヤリング・ピアススタンド
L 60×40×175 ¥4,730
M 60×40×135 ¥4,730
S 60×40×95 ¥4,730



- 1360XT**
ペンダントスタンド
L 75×50×78 ¥1,630
S 60×42×65 ¥1,520



- 1350XT**
ペンダントスタンド
L 90×60×120 ¥2,580
S 60×55×90 ¥2,230



- 1354XT**
アクセサリースタンド
L 100×72×120 ¥3,300
M 80×68×102 ¥2,800
S 50×56×84 ¥2,090
※チェーン留用モビロンバンド付



- 1927XT**
ネックレスパー
L 101×26×21 ¥2,150
S 51×26×21 ¥1,930



- 1174XT**
爪式リングスタンド
L 31×31×115 ¥2,260
M 31×31×65 ¥1,910
S 31×31×40 ¥1,690



- 1365XT**
アクセサリースタンド
52×240×50 ¥1,490



- 1934XT**
イヤリング・ピアススタンド
L 36×30×65 ¥1,210
S 36×24×42 ¥940



- 1986XT**
イヤリング・ピアススタンド
L 41×42×92 ¥3,500
S 41×37×62 ¥3,170

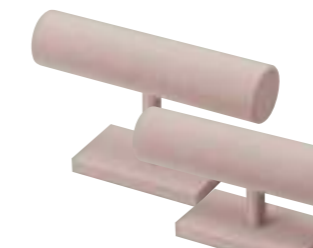

- 1985XT**
T字型スタンド
L 140×40×85 ¥5,610
S 140×40×65 ¥5,500



- 1942XT**
クッション
M 150×150×40 ¥1,820
S 100×100×30 ¥1,060
SS 70×70×20 ¥940



- 1568XT**
ステージ
L 50×50×100 ¥1,820
M 50×50×50 ¥1,400
S 50×50×25 ¥1,130
SS 50×50×10 ¥970



- 1577XT**
ステージ
L 150×150×50 ¥3,140
M 150×150×25 ¥2,590
S 150×150×10 ¥2,060



- 1593XT**
ステージ
L 400×400×10 ¥6,270
M 300×300×10 ¥4,620
S 200×200×10 ¥2,640
SS 100×100×10 ¥1,620

受注生産品につき、お届けまで約3週間いただいております。諸般の事情により、予告無しに掲載生地色を製造中止する場合がございます。

SHOP DISPLAY

SHOP DISPLAY

シャンタン

シャンタン

ナチュラルライン&エイジングブラック

NATURAL LINE & AGING BLACK



ナチュラルな木目仕上げが魅力のNWチョコ・マロン・バウム、シックなエイジング仕上げのAT スミからお選びください。



1115NW
1115AT
リングスタンド
L 30×43×69 ¥530
S 29×33×47 ¥410



1144NW
1144AT
リングスタンド
L 25×25×60 ¥460
M 25×25×40 ¥440
S 25×25×20 ¥400
※チョコはL・Mサイズのみ



1145NW
1145AT
ペアリングスタンド
L 60×25×40 ¥550
S 60×25×20 ¥500



1146NW-L
2021/10/29 販売終了

1146NW-S
2022/1/31 販売終了

1146NW
リングスタンド
L 41×49×39 ¥1,200
S 41×46×28 ¥1,150

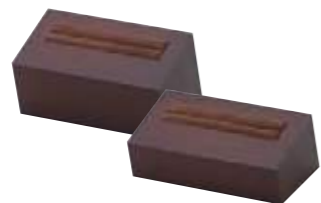

1147NW
ペアリングスタンド
L 71×49×39 ¥1,510
S 71×46×28 ¥1,410



1164NW
爪式リングスタンド
L 30×30×115 ¥730
M 30×30×65 ¥620
S 30×30×40 ¥540



1843NW
プロップ
L 30×30×90 ¥600
M 30×30×60 ¥580
S 30×30×45 ¥550



1967NW
腕時計スタンド
50×50×100 ¥1,280
長さ・角度調整が可能
P.63, P.101

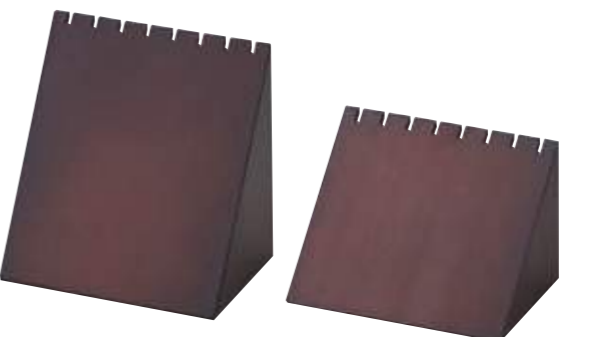

1927NW
1927AT
ネックレスパー
L 100×25×20 ¥580
S 50×25×20 ¥500
※チョコはSサイズのみ

1961NW
アクセサリースタンド
L 100×63×98 ¥1,670
S 100×63×63 ¥1,470



1941NW
1941AT
ネックレススタンド
L 50×50×140 ¥1,550
S 40×40×82 ¥1,200

背面にネックレス用ピン付

素材の特性上、若干の反りや色ムラ、スポット等が存在する場合もございます。

SHOP DISPLAY

ナチュラルライン／エイジングブラック

SHOP DISPLAY

ナチュラルライン／エイジングブラック

1642NW
1642AT

ブロック

L 30×30×150	¥500
M 30×30×100	¥400
S 30×30×50	¥360

※チョコはL・Sサイズのみ

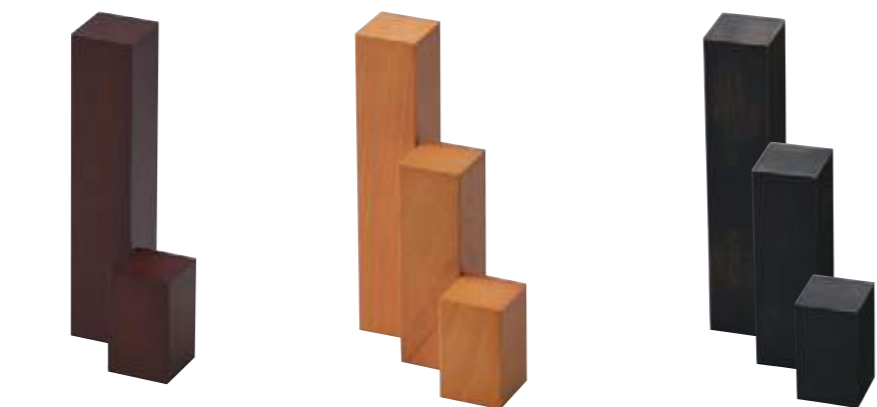

1643NW
1643AT

ブロック

L 50×50×50	¥540
S 50×50×25	¥460
SS 50×50×10	¥400

※チョコはS・SSサイズのみ

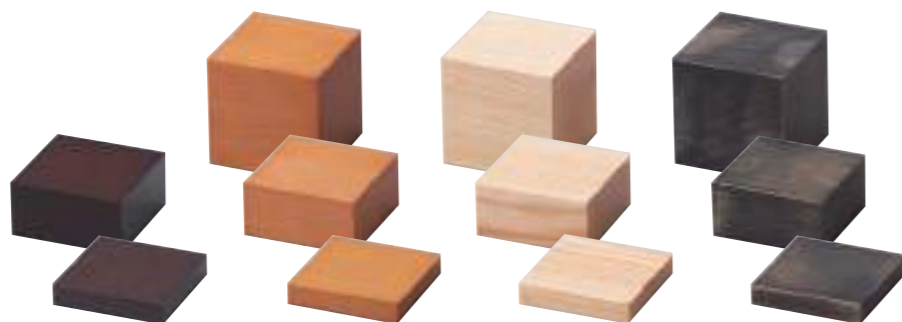

1644NW
1644AT

ステージ

L 200×200×20	¥2,000
M 150×150×20	¥1,500
S 100×100×20	¥700

※チョコはL・Sサイズのみ

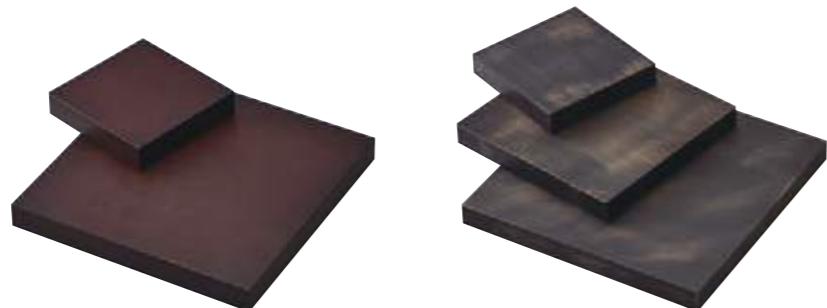

1648NW

ステージ

L 300×300×10	¥2,690
M 200×200×10	¥1,870
S 100×100×10	¥830

※マロンはLサイズのみ



1645NW
1645AT

ステージ

L 300×300×10	¥2,150
M 200×200×10	¥1,310
S 100×100×10	¥690



1646NW
1646AT

トレイ

L 300×300×15 (内寸:280×280×12)	¥2,900
M 200×200×15 (内寸:180×180×12)	¥1,700
S 100×100×15 (内寸:80×80×12)	¥900



各種ディスプレイパッドは、ユニットディスプレイ90シリーズをご利用ください。P.102-P.103



1636NW 受注生産
1636AT 受注生産

ユニットフレームステージ

300×300×15 (内寸:270×270×12)	¥5,400
----------------------------	--------

※P.105, P.158

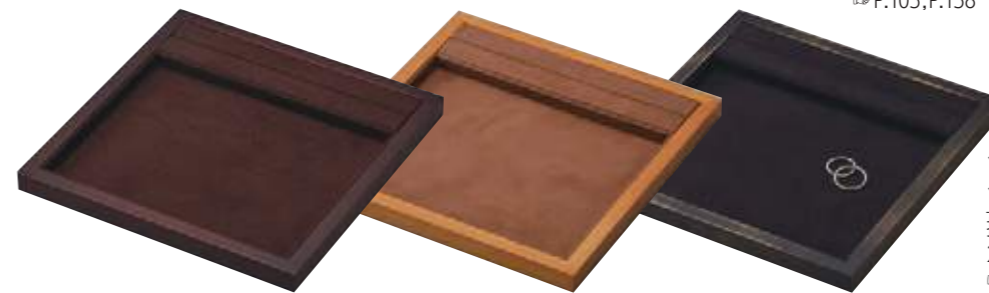

1546NW 受注生産
1546AT 受注生産

接客トレイ

200×200×15	¥5,700
------------	--------

※P.126

受注生産品につき、お届けまで約3週間いただいております。素材の特性上、若干の反りや色ムラ、スポット等が存在する場合がございます。

METALLIC LINE



マット仕上げのメタリックカラーがジュエリーを引き立ててくれます。シャンパンとブロンズの2色からお選びください。

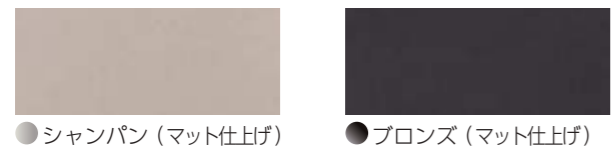

1115MP ●●
リングスタンド
L 30×43×69 ¥720
S 29×33×47 ¥540



1105MP-S ●●
リングスタンド
40×48×26 ¥600
※6mm幅まで展示可能



1144MP ●
リングスタンド
L 25×25×60 ¥630
M 25×25×40 ¥580
S 25×25×20 ¥540



1145MP ●●
ペアリングスタンド
L 60×25×40 ¥720
S 60×25×20 ¥650
※シャンパンはSサイズのみ



1927MP ●●
ネックレスパー
L 100×25×20 ¥720
S 50×25×20 ¥670



素材の特性上、若干の反りや色ムラ、スポット等が存在する場合もございます。

1840MP-L ●
アーチ
90×25×90 ¥760



1941MP ●●
ネックレススタンド
L 50×50×140 ¥2,000
S 40×40×82 ¥1,550
※シャンパンはLサイズのみ
※ブロンズはSサイズのみ



背面にネックレス用ピン付

1941MP-S ブロンズ
2022/11/10
販売終了

2023.4.18
販売終了



2023.7.3
販売終了

1643MP ●●
ブロック
L 50×50×50 ¥810
S 50×50×25 ¥720
SS 50×50×10 ¥660
※ブロンズはLサイズのみ



1645MP ●●
ステージ
L 300×300×10 ¥2,490
M 200×200×10 ¥1,520
S 100×100×10 ¥810
※ブロンズはLサイズのみ

MONOTONE

レザーやスエードとの相性が良いマット仕上げのモノトーンは、白と黒をご用意しております。



2022.3.16
販売終了



2023.6.6
販売終了



1115 ○●
リングスタンド
L 30×43×69 ¥530
S 29×33×47 ¥410

2022/6/13
販売終了



1967 ○
腕時計スタンド
50×50×100 ¥1,280
長さ・角度調整が可能
P.63, P.101



背面にネックレス用ピン付

1941-L ●
ネックレススタンド
50×50×140 ¥1,600



1643-S ●
ブロック
50×50×25 ¥450

1841 ●
階段 (左右1ヶ入)
100×55×45 ¥1,940

素材の特性上、若干の反りや色ムラ、スポット等が存在する場合もございます。

SHOP DISPLAY

メタリックライン

SHOP DISPLAY

メタリックライン／モノトーン

PLASTIC & STEEL DISPLAY



軽快さとクールな質感が魅力のプラスチック&スチールディスプレイ。アクリル素材は、クリアとフロストをご用意しております。



㊤クリア (アクリル)



㊤フロスト (アクリル)

1135 ㊤
リングスタンド
L 26×33×53 ¥1,200
S 26×26×37 ¥1,030
アクリル



1603 ㊤㊤
ブロック
L 40×40×50 ¥1,440
M 40×40×25 ¥860
S 40×40×10 ¥530
アクリル



1154 ㊤
リングスタンド
L 25×25×60 ¥1,110
M 25×25×40 ¥860
S 25×25×20 ¥690
アクリル



1155 ㊤㊤
ペアリングスタンド
L 60×25×40 ¥1,210
S 60×25×20 ¥1,020
アクリル
※フロストはLサイズのみ



1947 ㊤㊤
ネックレスパー
L 100×25×20 ¥940
S 50×25×20 ¥790
アクリル
※フロストはSサイズのみ



1916 ㊤
イヤリング・ピアススタンド
L 50×28×73 ¥600
S 35×22×39 ¥540
アクリル



1939 ㊤㊤
ネックレススタンド
60×66×117 ¥1,730
アクリル



1938 ㊤
ネックレススタンド
L 50×50×140 ¥2,990
S 40×40×82 ¥2,030
アクリル(背面シルバー塗装仕上)

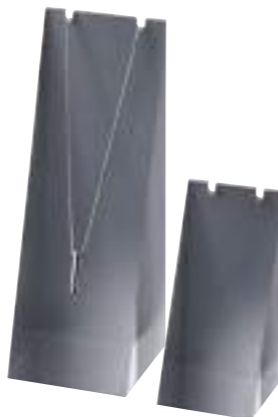

1979 ㊤㊤
アクリルハンド
80×95×158 ¥2,070
アクリル



1607 ㊤㊤
ステージ
L 300×300×10 ¥6,210
M 200×200×10 ¥3,110
S 100×100×10 ¥1,050
アクリル

ACRYLIC PRICER

ディスプレイステージとしてもご利用いただけるフラットなアクリルプライサーは2種類の厚みで6サイズをご用意しております。



10mm厚
5mm+スペース1.5+底板1.5+足2



V-60586-01 ㊤
アクリルプライサー (A7)
113×80×10
SP ¥840

V-60586-03 ㊤
アクリルプライサー (A6)
156×111×10
SP ¥1,160

V-60586-05 ㊤
アクリルプライサー (A5)
218×154×10
SP ¥2,090



15mm厚
10mm+スペース1.5+底板1.5+足2

V-60587-01 ㊤
アクリルプライサー (A7)
113×80×15
SP ¥1,050

V-60587-03 ㊤
アクリルプライサー (A6)
156×111×15
SP ¥1,680

V-60587-05 ㊤
アクリルプライサー (A5)
218×154×15
SP ¥3,030



裏面ゴム足付

V-60586-08 ㊤
アクリルプライサー (50角)
57×55×10
SP ¥530

V-60586-07 ㊤
アクリルプライサー (100角)
107×105×10
SP ¥950

V-60586-06 ㊤
アクリルプライサー (A4三つ折)
218×105×10
SP ¥1,470



V-60587-08 ㊤
アクリルプライサー (50角)
57×55×15
SP ¥630

V-60587-07 ㊤
アクリルプライサー (100角)
107×105×15
SP ¥1,260

V-60587-06 ㊤
アクリルプライサー (A4三つ折)
218×105×15
SP ¥2,090



ピンク



ブルー



クリア

1826 ㊤㊤
ダイヤモンド (大)
59×59×36 ¥1,960
ガラス

1825 ㊤㊤
ダイヤモンド (小)
51×51×31 ¥1,610
ガラス



1100 ミモザ 白 黒 クリア
リングスタンド
φ20×10 ¥80×20P
リング幅~1.5mm対応
プラスチック プライスカードP.148



1101 バニラ 白 黒 クリア
リングスタンド
φ20×15 ¥80×20P
リング幅~5mm対応
プラスチック プライスカードP.148



1102 白 黒 クリア
リングスタンド
φ38×20 ¥110×20P
リング幅~3mm対応
プラスチック プライスカードP.148



1140C クリア スモーク
リングスタンド
34×38×1 ¥90×10P
ビニール



1902 白 黒 クリア
イヤリング・ピアススタンド
30×25×35 ¥120×10P
プラスチック プライスカードP.148



1913 白 黒 クリア
イヤリング・ピアススタンド
36×35×35 ¥110×10P
プラスチック プライスカードP.148

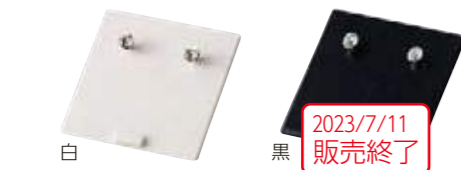

1910 白 黒
ピアスパッド
38×38×12 ¥60×20P
プラスチック

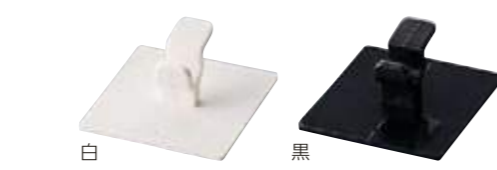

1901 白 黒
キャッチャー (受け)
40×40×18 ¥60×20P
プラスチック



1920 白 黒
フープピアス用パッド
38×38×12 ¥60×20P
プラスチック



<セット例> 1901・1920 <セット例> 1901・1920×20組
受注生産 ご希望の組数で承ります。



フタ内部のガイドに沿ってチェーンを本体に納めます。



フタを閉めチェーンの長さを調節してください。



1970 白 黒
ペンダントスタンド
35×79×26 ¥490×10P
チェーン幅~3mm対応
プラスチック(マット塗装仕上) プライスカードP.148



1363PT 白 黒 クリア
ペンダントスタンド
128×65×130 ¥640×3P
プラスチック(マット塗装仕上)



1907 白 黒
T字型スタンド
L 117×58×120 ¥810
S 117×58×90 ¥750
スチール(塗装仕上)



1903 白 黒
ピアススタンド
65×40×70 ¥410
スチール(塗装仕上)



1904 白 黒
ピアススタンド
70×40×70 ¥410
スチール(塗装仕上)



1908 黒
ピアススタンド
43×40×82 ¥410
スチール(塗装仕上)



1909 黒
ピアススタンド
60×40×72 ¥410
スチール(塗装仕上)



1905 白 黒
ピアススタンド
L 40×40×80 ¥410
S 40×40×50 ¥410
スチール(塗装仕上)

SHOP DISPLAY

プラスチック・スチールディスプレイ

SHOP DISPLAY

プラスチック・スチールディスプレイ

ショップツール SHOP TOOL



SHOP DISPLAY

ショップツール



1509R ○●
リング付接客トレイ
230×160×20 ¥6,490
SBレザー

1510R ○●
リング付接客トレイ
300×220×20 ¥7,980
SBレザー



1509 ○●
接客トレイ
230×160×20 ¥5,720
SBレザー

1510 ○●
接客トレイ
300×220×20 ¥7,040
SBレザー

ネーム入れインフォメーション#P.151

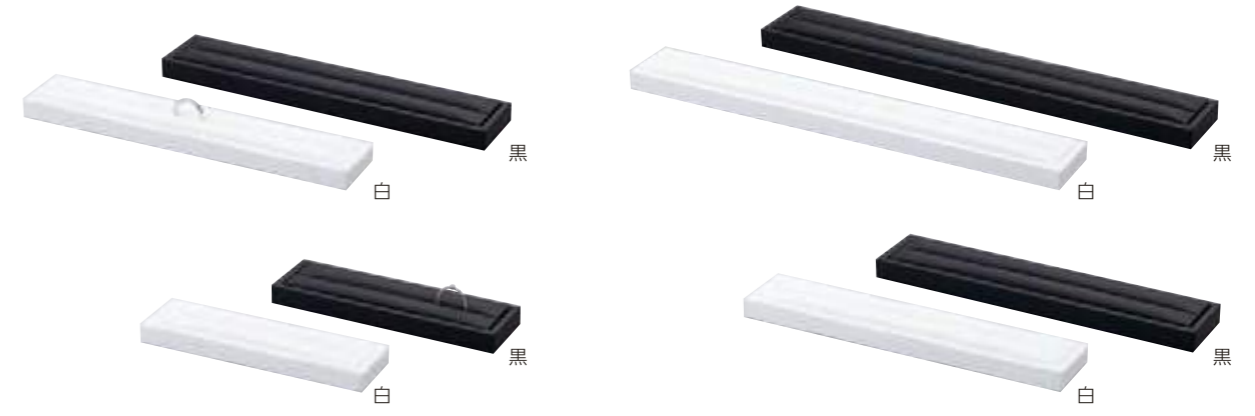

1209 ○●
リングスタンド(1509対応)
L 212×41×17 ¥3,690
S 143×41×17 ¥3,250
SBレザー
#P.90

1210 ○●
リングスタンド(1510対応)
L 283×41×17 ¥4,130
S 202×41×17 ¥3,690
SBレザー
#P.90

組み合わせ例

接客トレイとリング（パーツ）との組み合わせにより、向きや仕切り位置をお好みでお使いいただけます。こちらのリングは単体でディスプレイ用スタンドとしてもご利用いただけます。

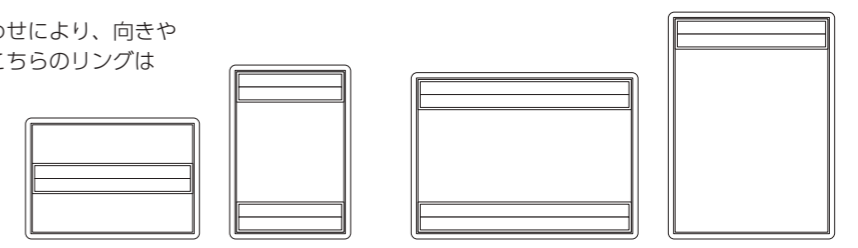

1509 x1 1209-L x1 1509 x1 1209-S x2 1510 x1 1210-L x2 1510 x1 1210-S x1

SHOP DISPLAY

ショップツール



1509SD ●●
接客トレイ
230×160×20 ¥5,340
人工スエード

1510SD ●●
接客トレイ
300×220×20 ¥6,470
人工スエード

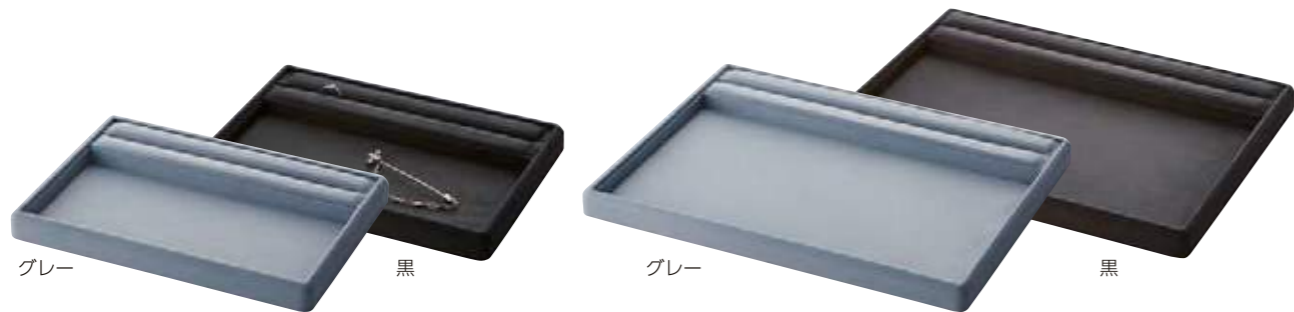

1509RSD ●●
リング付接客トレイ
230×160×20 ¥6,110
人工スエード

1510RSD ●●
リング付接客トレイ
300×220×20 ¥7,510
人工スエード



1512SD ●
接客トレイ
265×190×20 ¥4,030
パイル

1512RSD ●
リング付接客トレイ
265×190×20 ¥4,370
パイル



1546NW ●●
1546AT ●●
接客トレイ
200×200×15 ¥5,700
P.117

マイクロファイバー手袋

超極細繊維で作られた手袋は、宝石や貴金属、時計等の取り扱いに最適です。

※作業用手袋もごございます。P.134



631-SP
マイクロファイバー手袋
225mm SP ¥1,250×10組
ポリエステル
P.134

632-SP
マイクロファイバー手袋
240mm SP ¥1,350×10組
ポリエステル
P.134

2022/8/17
販売終了

SP マークの商品は数量に関係なく表示価格での販売です。こちらは取り寄せ商品のため、通常 2~5 営業日で発送いたします。また、品切れの場合もご迷惑ですのでご了承ください。



V-61195BRN ●
V-61195BLK ●
伝票ホルダー
131×197×10 SP ¥1,640
合成レザー



V-61197BRN ●
V-61197BLK ●
伝票ホルダー
160×246×18 SP ¥2,630
合成レザー



V-10207BRN ●
V-10207BLK ●
キャッシュトレイ
196×109×11 SP ¥1,870
合成レザー

マイクロファイバークロス

テイジンの超極細繊維<マイクロスター>を採用した最高級ジュエリークロスは、ミクロン単位の微細構造により、指紋や油汚れをきれいに拭き取り、何度でも洗ってのご利用が可能です。シリコン等は含まれておりませんので安心してお使いいただけます。

用途/宝石・貴金属・真珠・時計・レンズ
素材/超極細繊維 (ポリエステル 50% ナイロン 50%)



651 ○
ジュエリークロス (ケース入)
180×180
¥510×20P (@50・300ヶ)

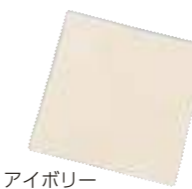

652 ○
サービス用ジュエリークロス
120×120
¥200×100P (@50・300ヶ)



653 ○
業務用ジュエリークロス
180×180
¥350×100P (@50・300ヶ)

ネーム入れについては () 内の規定ネームロット単位でご注文ください。(→) 表示のある商品はネーム入れができません。



ACRYLIC PRICER

ディスプレイステージとしてもご利用いただけるフラットな用紙差し入れ式アクリルプライサーは2種類の厚みで6サイズをご用意しております。



V-60586-01 ◎
アクリルプライサー (A7)
113×80×10
SP ¥840

V-60586-03 ◎
アクリルプライサー (A6)
156×111×10
SP ¥1,160

V-60586-05 ◎
アクリルプライサー (A5)
218×154×10
SP ¥2,090

V-60587-01 ◎
アクリルプライサー (A7)
113×80×15
SP ¥1,050

V-60587-03 ◎
アクリルプライサー (A6)
156×111×15
SP ¥1,680

V-60587-05 ◎
アクリルプライサー (A5)
218×154×15
SP ¥3,030



V-60586-08 ◎
アクリルプライサー (50角)
57×55×10
SP ¥530

V-60586-07 ◎
アクリルプライサー (100角)
107×105×10
SP ¥950

V-60586-06 ◎
アクリルプライサー (A4三折)
218×105×10
SP ¥1,470

V-60587-08 ◎
アクリルプライサー (50角)
57×55×15
SP ¥630

V-60587-07 ◎
アクリルプライサー (100角)
107×105×15
SP ¥1,260

V-60587-06 ◎
アクリルプライサー (A4三折)
218×105×15
SP ¥2,090



SP マークの商品は数量に関係なく表示価格での販売です。こちらは取り寄せ商品のため、通常 2~5 営業日で発送いたします。また、品切れの場合もございますのでご了承ください。

PRICE CUBE SET

4つのカラーバリエーションと2種類のサイズからお選びいただけます。



V-07104
プライスキューブセットS
220ピース1セット
SP ¥6,160

V-07103
プライスキューブセットM
220ピース1セット
SP ¥7,150

V-07104/V-07103 セット内容

1~9 (5を除く)	各10個	0	40個	5	20個	¥	20個	,	20個	.	20個	.-	20個	.- (税込)	20個
------------	------	---	-----	---	-----	---	-----	---	-----	---	-----	----	-----	---------	-----

SIGN STAND

アクリルとステンレスを組み合わせたサインスタンドは、8種類のサイズをご用意しております。付属スタンドを取外しフラットでのご利用も可能です。

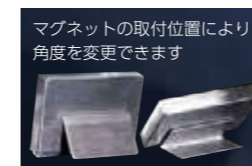

V-59446
サインスタンド (B7)
128×91×11 SP ¥2,920
アクリルt10mm/台座ステンレス

V-59447
サインスタンド (A7)
105×75×11 SP ¥2,640
アクリルt10mm/台座ステンレス

V-59448
サインスタンド (B7ハーフ)
128×46×11 SP ¥2,310
アクリルt10mm/台座ステンレス

V-59449
サインスタンド (名刺)
90×56×11 SP ¥1,980
アクリルt10mm/台座ステンレス

V-59450
サインスタンド (A8)
74×52×11 SP ¥1,870
アクリルt10mm/台座ステンレス

V-59451
サインスタンド (A9)
52×38×11 SP ¥1,600
アクリルt10mm/台座ステンレス

V-59452
サインスタンド (細長)
128×20×11 SP ¥1,650
アクリルt10mm/台座ステンレス

V-59453
サインスタンド (ミニ)
63×20×11 SP ¥1,320
アクリルt10mm/台座ステンレス

SP マークの商品は数量に関係なく表示価格での販売です。こちらは取り寄せ商品のため、通常 2~5 営業日で発送いたします。また、品切れの場合もございますのでご了承ください。

ミラー MIRROR



歪みの少ない厚ガラスタイプ

1806-SP
スタンドミラー
207×160×350 **SP** ¥22,000
鏡面サイズ175×241 重量1.7kg
台座・枠 焦茶塗装仕上げ 木製



歪みの少ない厚ガラスタイプ

1812-SP
スタンドミラー
250×160×485 **SP** ¥11,550
鏡面サイズ248×348 重量2.6kg
台座・枠 シルバー スチール製



1808
折りたたみ式ミラー
187×275×240 ¥5,390
鏡面サイズ180×260 重量0.5kg
黒ビニールレザー



高精度ミラー

1809-SP
スタンドミラー
180×93×272 **SP** ¥4,000
鏡面サイズ180×220 重量0.7kg
台座 シルバー プラスチック製



高精度ミラー

2022/9/7
販売終了

1819-SP
スタンドミラー
223×93×326 **SP** ¥5,000
鏡面サイズ225×275 重量0.9kg
台座 シルバー プラスチック製



1837-SP
スタンドミラー
117×90×275 **SP** ¥1,870
鏡面サイズ115×180 重量0.2kg
台座 シルバー スチール製



1838-SP
スタンドミラー
133×117×295 **SP** ¥2,900
鏡面サイズ130×200 重量0.5kg
台座 シルバー スチール製



1839-SP
スタンドミラー
184×148×405 **SP** ¥4,510
鏡面サイズ180×290 重量1.0kg
台座 シルバー スチール製

SP マークの商品は数量に関係なく表示価格での販売です。こちらは取り寄せ商品のため、通常 2~5 営業日で発送いたします。また、品切れの場合もございますのでご了承ください。

保証書 GUARANTEE



保証書ブックは高級感のある浮出し加工が施されています。
※855を除く



692B ○
保証書ブック
ビニールレザー
192×137×6
¥420×20P (-)
※保証書用紙・ビニールカバー別売

692V
ビニールカバー
207×154
¥190×20P (-)
※692B専用ビニールカバー

692P
保証書用紙
182×257
¥130×20P (@25・20ヶ)



855 ●●
保証書セット(袋付)
ビニールレザー
105×181×4
¥590×20P (@25・20ヶ)
※カバー20入りと用紙20入りを
1セットでお届けします。

855P
保証書用紙
195×170
¥130×20P (@25・20ヶ)

証明書

680
証明書 (A5サイズ)
148×210
¥130×20P (@25・60ヶ)



845B ●○
保証書ブック
ビニールレザー
92×130×8
¥490×20P (-)
※保証書用紙別売

845P
保証書用紙
172×123
¥110×20P (@25・20ヶ)



695B ●
保証書ブック
ビニールレザー
130×90×6
¥290×20P (-)
※保証書用紙別売

695P
保証書用紙
250×85
¥90×20P (@25・20ヶ)



694B ●○
保証書ブック
ビニールレザー
156×228×6
¥530×20P (-)
※保証書用紙・ビニールカバー別売

694V
ビニールカバー
169×244
¥190×20P (-)
※694B専用ビニールカバー

694P
保証書用紙
289×218
¥150×20P (@25・20ヶ)



670
証明書 (A6サイズ)
148×105
¥110×20P (@25・60ヶ)



ネーム入れについては () 内の規定ネームロット単位でご注文ください。 (-) 表示のある商品はネーム入れができません。

SHOP DISPLAY

ループディスプレイ

SHOP DISPLAY

ループディスプレイ

ジュエリーツール JEWELRY TOOL

697-SP

リングゲージ
No.1~No.30
SP ¥2,770
P.73

**RG333**

リングゲージ収納ボックス
レザーペーパー
181×112×46
¥3,340 (←)
○かぶせ箱：白化粧紙
●かぶせ箱：黒化粧紙
※リングゲージ別売



P.73



黒

678-SP

内甲丸リングゲージ
No.1~No.30
SP ¥3,390
P.73

**699-SP**

リングゲージ棒
No.1~No.30
280×24×24
SP ¥9,790
プラスチック

**677-SP**

リングゲージ
No.6~No.20
SP ¥1,760

**679-SP**

ピンキーゲージ棒
P5~P1・No.1~No.5
全長125mm
SP ¥2,290
プラスチック

**659-SP**

紫外線ペンライト
10×14×158
SP ¥10,940
※直接目に照射しないでください。

UV-LED 球使用のため蛍光反応が鮮明。
連続点灯 60 時間。
単 6 電池 3 本付

**696-SP**

リングゲージ棒
No.6~No.20
122×19×19
SP ¥2,290
アルミ

**660-SP**

宝石用ペンライト
φ33×127 127g
SP ¥12,200
※直接目に照射しないでください。

通常ペンライトの約 5 倍の光量。
焦点調整可能。連続点灯 1 時間。
リチウム電池 3V 2 本付

2022/6/6
販売終了**685-SP**

ボシュロムルーペ(倍率10倍)
20×48×18 14g
SP ¥12,700



15mmトリプレットレンズ。
プロ鑑定士に最も信頼されている
米国製<ボシュロム10倍>高級ルーペ。

2023/1/26
販売終了

SP マークの商品は数量に関係なく表示価格での販売です。こちらは取り寄せ商品のため、通常 2~5 営業日で発送いたします。また、品切れの場合もごさいますのでご了承ください。

637-SP

スピーディップ
80g SP ¥1,270
強力シルバー専用クリーナー
使用時間：10秒程度

**663-SP**

シルバー専用クリーナー
φ74×90 236ml SP ¥1,210

**638-SP**

ハガティシルバークリーナー
50g SP ¥1,680

用途 シルバー・銀メッキ
使用時間：10秒程度

**664-SP**

ジュエリー用クリーナー (ブラシ付)
φ74×90 236ml SP ¥1,210

貴金属 (金・銀・プラチナ)
ダイヤ、ルビー、エメラルド、水晶等
結晶性の宝石を使用したジュエリー用。

**639-SP**

ハガティジュエルクリーナー
50g SP ¥1,680

用途 ゴールド、プラチナ
ダイヤモンド、サファイヤ、ルビー等
使用時間：2分程度

**665-SP**

デリケートクリーナー (ブラシ付)
φ74×90 236ml SP ¥1,210

パール、サンゴ、マラカイト
トルコ石、象牙、カメオ、エメラルド等
有機性・多孔質および酸に弱い宝石用。



特 徴

- * 2つの振動子で強力洗浄
- * メガネも洗える大型洗浄槽
- * 操作部はタッチパネル採用
- * 5段階の洗浄時間設定 (60/120/180/240/300 秒)
- * 過熱を防ぐ保護回路 (サーモスタット内蔵)
- * 時計ホルダー、洗浄カゴ付き

電 源：AC100V 50/60Hz
消費電力：40W
洗浄槽容積：約800ml
本 体 重 量：1.27kg

**658-SP**

シチズン超音波洗浄器
220×138×141 SP ¥17,930

SP マークの商品は数量に関係なく表示価格での販売です。こちらは取り寄せ商品のため、通常 2~5 営業日で発送いたします。また、品切れの場合もごさいますのでご了承ください。



641-SP
金磨きクロス (2枚セット)
195×125 **SP** ¥630×12P



642-SP
銀磨きクロス (2枚セット)
195×125 **SP** ¥630×12P



645-SP
作業用手袋 (マチ無し)
225mm **SP** ¥110×60組
綿



646-SP
作業用手袋 (マチ無し)
235mm **SP** ¥110×60組
綿



2022/8/17
販売終了

631-SP
マイクロファイバー手袋
225mm **SP** ¥1,250×10組
ポリエステル

マイクロファイバー手袋
超極細繊維で作られた手袋は、宝石や貴金属、時計等の取り扱いに最適です。
P.126



632-SP
マイクロファイバー手袋
240mm **SP** ¥1,350×10組
ポリエステル

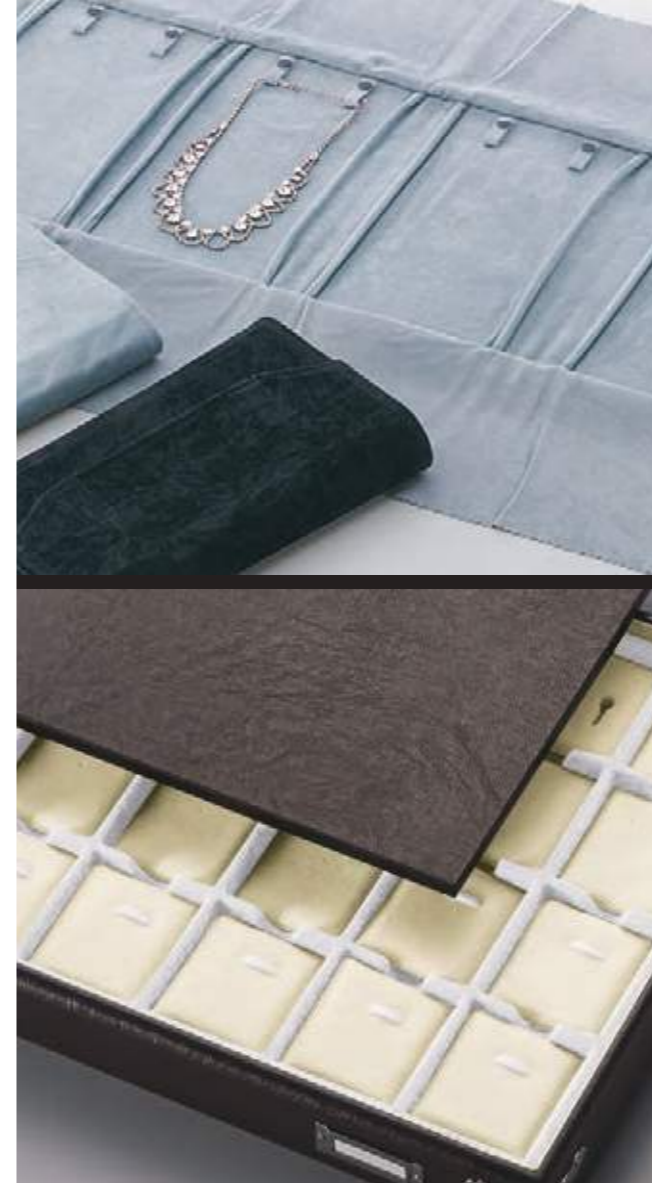

STOCK BOX

SAMPLE CASE
STOCK TRAY



黒

グレー

508 ●●
リング棒入
200×45×43 ¥2,960
ビニールレザー/人工スエード



グレー

黒

509 ●●
リング7本差
200×45×43 ¥2,960
ビニールレザー/人工スエード



かぶせ式 (エビ柄)
※画像はフタを重ねています。

紺

581 ●●
リング棒 (576白) 8本入
273×173×45 ¥7,480
レザーペーパー



黒

532-SP ●●
リング4列24ヶ
205×152×50 SP ¥3,080
レザーペーパー/人工スエード



黒

522 ●●
リング12ヶ (取外し可)
188×160×46 ¥18,370
人工スエード



黒

524 ●●
リング20ヶ (取外し可)
229×205×46 ¥26,070
人工スエード



白

577 ○●
578・579用 (VOL.4カタログ)
φ20×77 ¥450×10P
サテン



黒

ベージュ

白

576 ○●●
581・537・538・535・536用
580用 (VOL.4カタログ)
φ20×157 ¥500×10P
サテン



焦茶

537 ●●
リング棒 (576) 10本入
283×182×46 ¥16,940
人工スエード/サテン



黒

543 ●●
リング3列30ヶ・正札止付
318×146×44 ¥16,830
クロスレザー/ベルベット



黒

545 ●●
リング5列50ヶ・正札止付
318×229×44 ¥21,780
クロスレザー/ベルベット



黒

597 ●●
ネックレス8ヶ・リング17ヶ
331×230×62 ¥30,250
人工スエード



焦茶

538 ●●
リング棒 (576) 8本入仕切付
283×182×46 ¥18,700
人工スエード/サテン



焦茶

535 ●●
リング棒 (576) 5本入
142×182×46 ¥12,870
人工スエード/サテン



焦茶

536 ●●
リング棒 (576) 4本入仕切付
142×182×46 ¥14,080
人工スエード/サテン



黒

529 ●●
ネックレス・プレスレット20ヶ
272×197×30 ¥15,840
人工スエード



黒

593 ●●
ネックレス24ヶ
302×218×38 ¥20,160
人工スエード



黒

531 ●●
ネックレス12ヶ
303×257×43 ¥25,440
人工スエード



焦茶

518 ●●
リング12ヶ・正札止付
234×176×46 ¥14,410
人工スエード/ベルベット



焦茶

523 ●●
リング20ヶ・正札止付
286×224×46 ¥19,030
人工スエード/ベルベット



焦茶

527 ●●
リング32ヶ・正札止付
287×185×45 ¥21,670
人工スエード/ベルベット



白

黒

565 ○●
ネック台紙 (小) ビニール付
80×270×10 ¥470×20P
ビニール/パイル

565 白
2022/6/3
販売終了



白

黒

566 ○●
ネック台紙 (大) ビニール付
153×268×10 ¥680×20P
ビニール/パイル

2022/9/15
販売終了

SP マークの商品は数量に関係なく表示価格での販売です。

STOCK BOX

STOCK BOX

サンプルケース

サンプルケース

583 ●●
 ネックレス15ヶ
 65×65×265 ¥14,840
 合成レザー/人工スエード



582 ●●
 ネックレス20ヶ
 45×45×455 ¥5,520
 セーム



585 ●●
 ネックレス4ヶ
 170×250×35 ¥11,500
 セーム



562 ●
 ルース6ヶ用仕切(L59専用)
 212×182×48 ¥15,480
 人工スエード
 ※L59ルースケースは別売
 P.59



563 ●
 ルース12ヶ用仕切(L59専用)
 277×260×48 ¥18,960
 人工スエード
 ※L59ルースケースは別売
 P.59



564 ●
 ルース20ヶ用仕切(L41専用)
 フタ取り外し可
 280×235×46 ¥21,960
 人工スエード
 ※L41ルースケースは別売
 P.59



L59 ○●
 ルース
 60×73×19 ¥1,250×12P
 プラスチック
 台紙は白と黒のリバーシブル
 P.59



L41 ○●
 ルース
 48×48×17 ¥300×20P
 プラスチック
 白/黒の2種類の布入り
 P.59

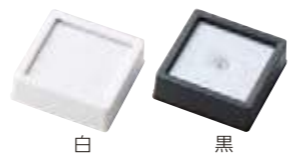

570E ●
 イヤリング・ピアス台紙
 64×64 ¥410
 人工スエード



570K ●
 メンズセット台紙
 64×64 ¥440
 人工スエード



570TB ●
 タイ留め・ブローチ台紙
 64×64 ¥410
 人工スエード



570P ●
 ペンダント台紙
 64×64 ¥410
 人工スエード

550 ●
 アクセサリー6仕切
 225×165×47 ¥12,980
 人工スエード
 ※台紙は別売

560P ●
 ペントップ台紙
 39×46 ¥160×20P
 パイル

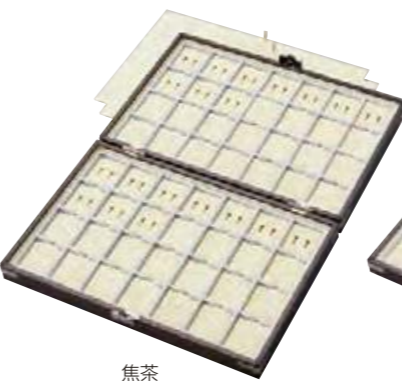

554 ●
 アクセサリー12仕切
 295×235×47 ¥17,880
 人工スエード
 ※台紙は別売

560E ●
 イヤリング台紙
 39×46 ¥160×20P
 パイル



555 ●
 アクセサリー30仕切
 295×235×47 ¥21,000
 人工スエード

560PS ●
 ピアス・タイトック台紙
 39×46 ¥160×20P
 パイル

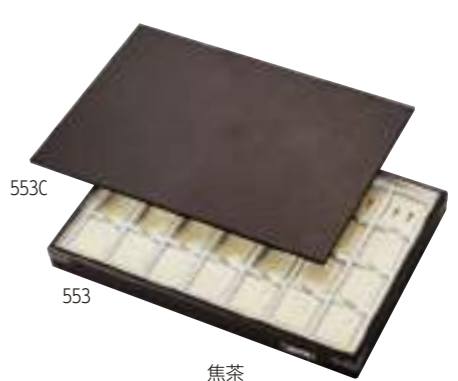

552 ●
 アクセサリー56仕切
 台紙(560)56ヶ付(フタ取り外し可)
 330×232×57 ¥25,800
 クロスレザー



551 ●
 アクセサリー28仕切
 台紙(560)28ヶ付
 330×232×45 ¥17,280
 クロスレザー

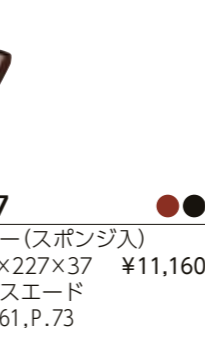

553C ●
 フタ
 328×223×6 ¥4,510
 クロスレザー

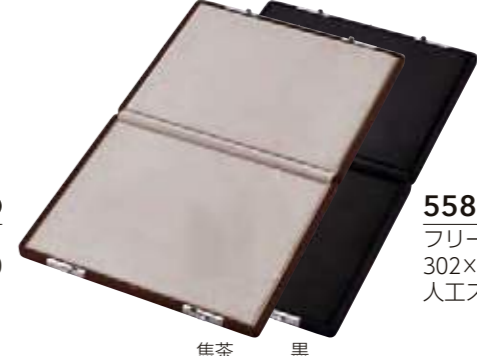

553 ●
 アクセサリー28仕切
 台紙(560)28ヶ付
 330×225×31 ¥12,600
 クロスレザー



557 ●●
 フリー(スポンジ入)
 182×227×37 ¥11,160
 人工スエード
 P.61, P.73



558 ●●
 フリー(スポンジ入)
 302×258×38 ¥15,990
 人工スエード



STOCK BOX
 サンプルケース

STOCK BOX
 サンプルケース

サンプルケース [5400シリーズ]



- 5411** ●
リング2列8ヶ・正札止付
191×142×44 ¥13,570
合成レザー/人工スエード
- 5412** ●
イヤリング3ヶ・ペンダント3ヶ
191×142×44 ¥15,640
合成レザー/人工スエード
- 5413** ●
フリー(スポンジ入)
191×142×44 ¥10,930
合成レザー/人工スエード
P.61
- 5414** ●
リング3列24ヶ・正札止付
272×198×44 ¥19,210
合成レザー/人工スエード



- 5415** ●
プレスレット・ペンダント10ヶ
272×198×44 ¥22,310
合成レザー/人工スエード
- 5416** ●
ネックレス4ヶ
272×198×44 ¥17,480
合成レザー/人工スエード
- 5417** ●
リング15ヶ・正札止付
272×198×44 ¥20,470
合成レザー/人工スエード
- 5418** ●
フリー(スポンジ入)
272×198×44 ¥14,840
合成レザー/人工スエード
P.61



- 5419** ●
アクセサリ9仕切
272×198×44 ¥22,770
合成レザー/人工スエード
- 5420** ●
ネックレス2ヶ
272×198×44 ¥18,980
合成レザー/人工スエード
- 5421** ●
イヤリング6ヶ・ペンダント6ヶ
272×198×44 ¥22,660
合成レザー/人工スエード



- 5422** ●
腕時計6ヶ・クッション付
272×198×94 ¥25,990
合成レザー/人工スエード
P.63
- 5423** ●
腕時計10ヶ・クッション付
272×198×94 ¥29,440
合成レザー/人工スエード
P.63

サンプルケース [5500シリーズ]



- 5501** ●
リング3列21ヶ・正札止付
215×175×45 ¥15,530
人工スエード
- 5502** ●
リング12ヶ・正札止付
215×175×45 ¥15,530
人工スエード
- 5503** ●
プレスレット10ヶ
215×175×42 ¥18,290
人工スエード
- 5504** ●
アクセサリ12仕切・台紙(560)12ヶ付
215×175×42 ¥15,990
人工スエード
台紙P.139

ストックトレイ (コーナー金具付)



- 540** ●
フリー
402×282×41 ¥10,240
クロスレザー/ベルベット
- 541** ●
ネックレス12ヶ
402×282×28 ¥13,110
クロスレザー/ベルベット
- 542** ●
リング6列90ヶ
402×282×41 ¥14,950
クロスレザー/ベルベット



- 546** ●
20仕切
402×282×41 ¥13,570
クロスレザー/ベルベット
- 548** ●
54仕切
402×282×28 ¥16,220
クロスレザー/ベルベット
- 547** ●
腕時計8ヶ
402×282×28 ¥11,390
クロスレザー/ベルベット

お客様のご希望のストックボックス・ストックトレイを承ります。オリジナルのサイズ・素材・仕様・カラーでお作りしますのでお気軽にご相談ください。納期は受注後約1ヶ月です。

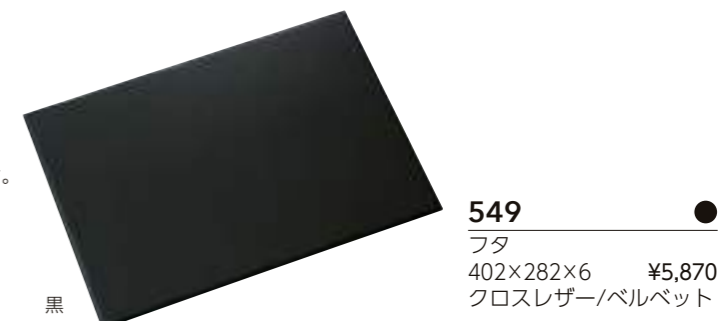

- 549** ●
フタ
402×282×6 ¥5,870
クロスレザー/ベルベット

STOCK BOX

サンプルケース

STOCK BOX

サンプルケース

ストックトレイ [5500シリーズ]

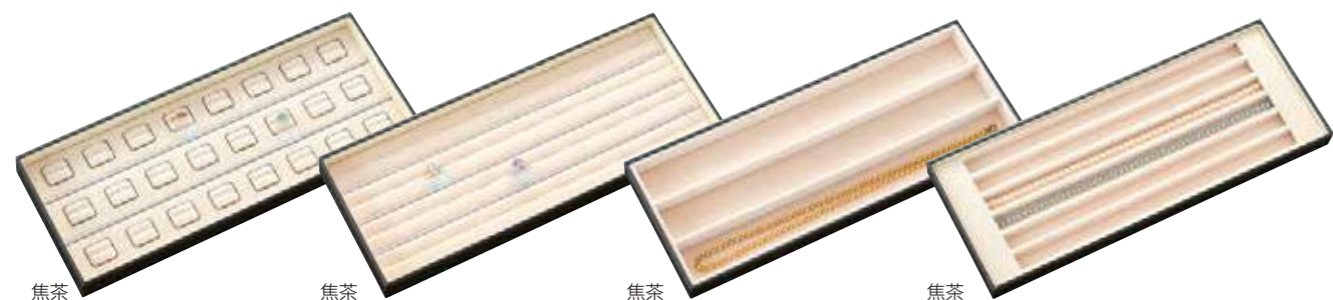

- 5500R ● リング24ヶ・正札止付 425×165×40 ¥13,460 クロスレザー/ベルベット
- 5500RM ● リング4列40ヶ・正札止付 425×165×40 ¥13,460 クロスレザー/ベルベット
- 5500N ● 仕切3列 425×165×30 ¥9,200 クロスレザー/ベルベット
- 5500PN ● ネックレス6仕切 425×165×30 ¥9,660 クロスレザー/ベルベット



- 5500P ● ペンダント・プレスレット12ヶ 425×165×30 ¥7,480 クロスレザー/ベルベット
- 5500K ● 小物10仕切 425×165×30 ¥10,810 クロスレザー/ベルベット
- 5500AC ● アクセサリー24仕切・台紙(560)24ヶ付 425×165×30 ¥10,240 クロスレザー/パイル 台紙P.139
- 5500W ● 腕時計8ヶ(30mm巾まで対応) 425×165×40 ¥15,180 クロスレザー/ベルベット

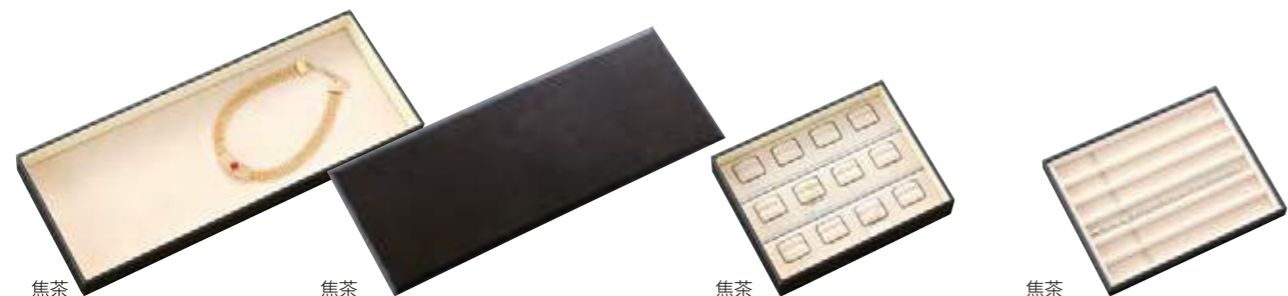

- 5500F ● フリー 425×165×40 ¥7,250 クロスレザー/ベルベット
- 5500C ● フタ 425×165×6 ¥4,490 クロスレザー/シャンタン
- 5500RH ● リング12ヶ・正札止付 211×165×40 ¥8,510 クロスレザー/ベルベット
- 5500BLH ● プレスレット・ペンダント6仕切 211×165×20 ¥7,480 クロスレザー/ベルベット

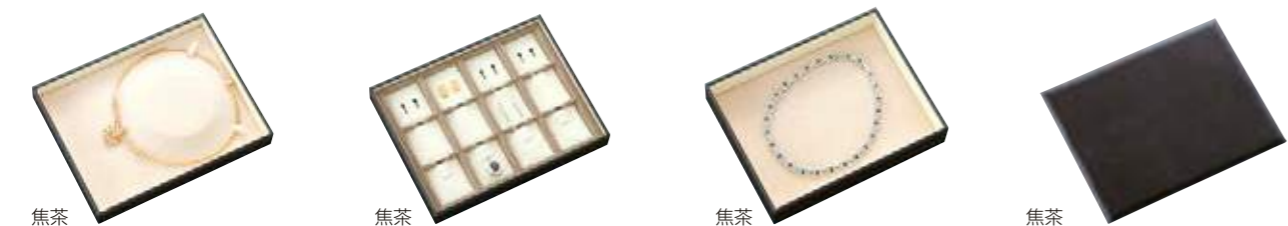

- 5500PPH ● チョーカーネック 211×165×30 ¥6,330 クロスレザー/ベルベット
- 5500ACH ● アクセサリー12仕切・台紙(560)12ヶ付 211×165×30 ¥5,870 クロスレザー/パイル 台紙P.139
- 5500FH ● フリー 211×165×40 ¥4,950 クロスレザー/ベルベット
- 5500CH ● フタ 211×165×6 ¥2,760 クロスレザー/シャンタン



ORDER MADE

ORDER MADE
ORDER COLOR
SPECIAL ORDER

STOCK BOX

ストックトレイ

オーダーメイド紙箱

ORDER MADE PAPER BOX

300 個から対応可能な簡易オーダーメイドのペーパーボックスです。

【サイズ】【台紙】【紙・カラー】【箔押し】の4ステップをお選びいただく簡易オーダーメイドのペーパーボックスは300 個よりお受けしております。お客様のご希望に応じた特注サイズや形状も承りますのでお気軽にご相談ください。

STEP-1 : サイズ

PAPER BOX SIZE



983AP

38×38×31
300個～
リング/イヤリング/ペンダント

984AP

60×60×36
300個～
リング/イヤリング/ペンダント

987AP

72×56×28
300個～
リング/イヤリング/ペンダント



988AP

110×85×35
300個～
リング/イヤリング/ペンダント

985AP

97×97×33
300個～
リング/イヤリング/ペンダント

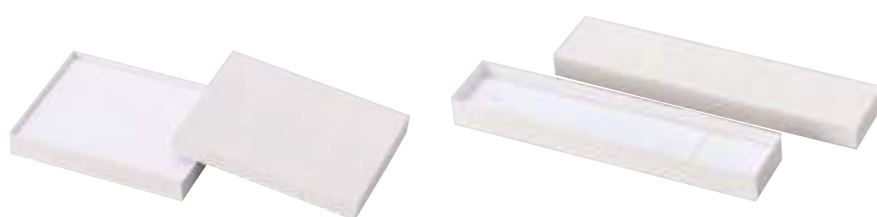

986AP

110×85×20
300個～
リング/イヤリング/ペンダント
日本郵便定形外郵便
(規格内) 対応サイズ

989AP

230×50×26
300個～
ペンダント/ブレスレット

981AP

196×186×26
300個～
リング/ネックレス



上記のかぶせ以外にも、インロー式・ラウンド型・八角形・引き出し式・ブック式等様々な形状も対応しておりますのでお気軽にご相談ください。



STEP-2 : 台紙

INSIDE



綿+薄紙



④スエード張りウレタン



⑥スエード張り台紙



③スエード張りパッド



⑩クッション

スエードカラー
台紙④～⑩の方のみお選びください。

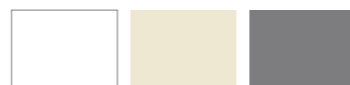

白 アイボリー グレー



黒 紺 焦茶

STEP-3 : 紙・カラー

TANT タント

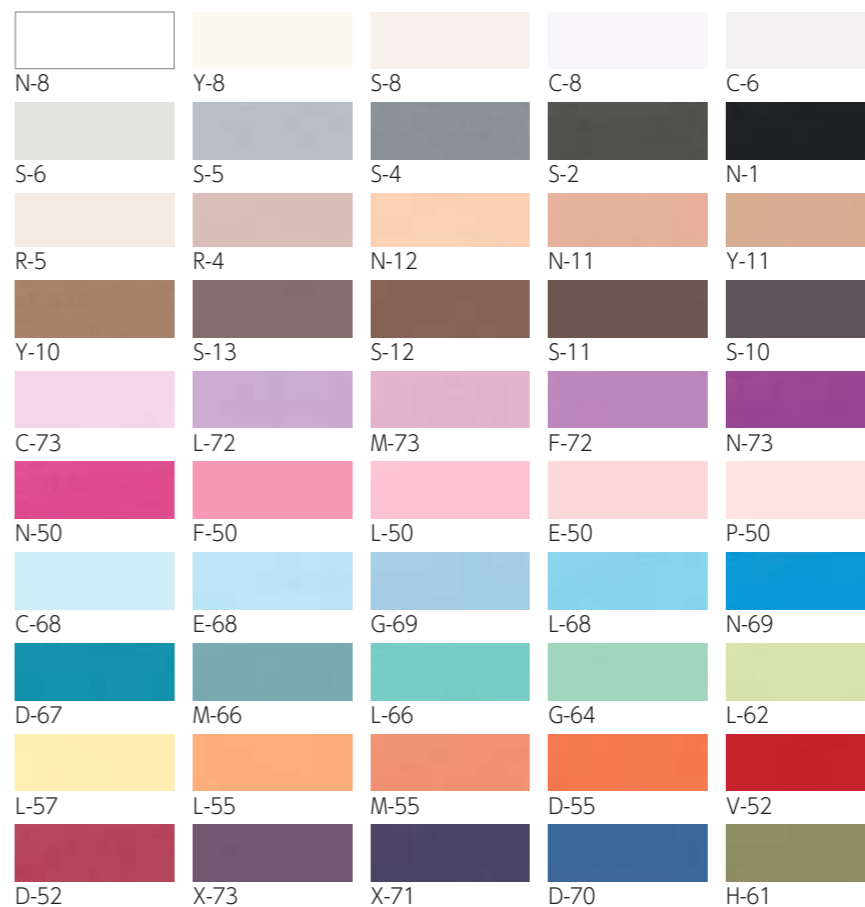

BIOTOPE ビオトープ

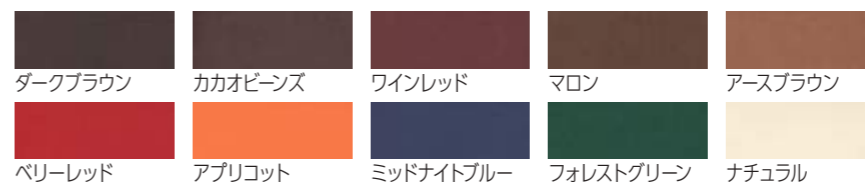

Metallic & Pearl メタル・パール



記載以外のカラーペーパーもお受けしております。
※掲載カラーサンプルは印刷物のため、現物と多少色が異なります。

STEP-4 : 箔押し

HOT STAMP color



ネーム入れ入稿についてP.151

STEP-1= 994AP
STEP-2= スエード張りウレタン：グレー
STEP-3= TANT S-4 / KR-うす桜
STEP-4= ゴールド箔

STEP-1= 957AP
STEP-2= スエード張りウレタン：焦茶
STEP-3= TANT S-5
STEP-4= 白箔

STEP-1= 988AP
STEP-2= スエード張りウレタン：黒
STEP-3= TANT X-71
STEP-4= 黒ツヤ箔

STEP-1= 977AP
STEP-2= スエード張りウレタン：黒
STEP-3= TANT S-8 / MLゴールド
STEP-4= ゴールド箔

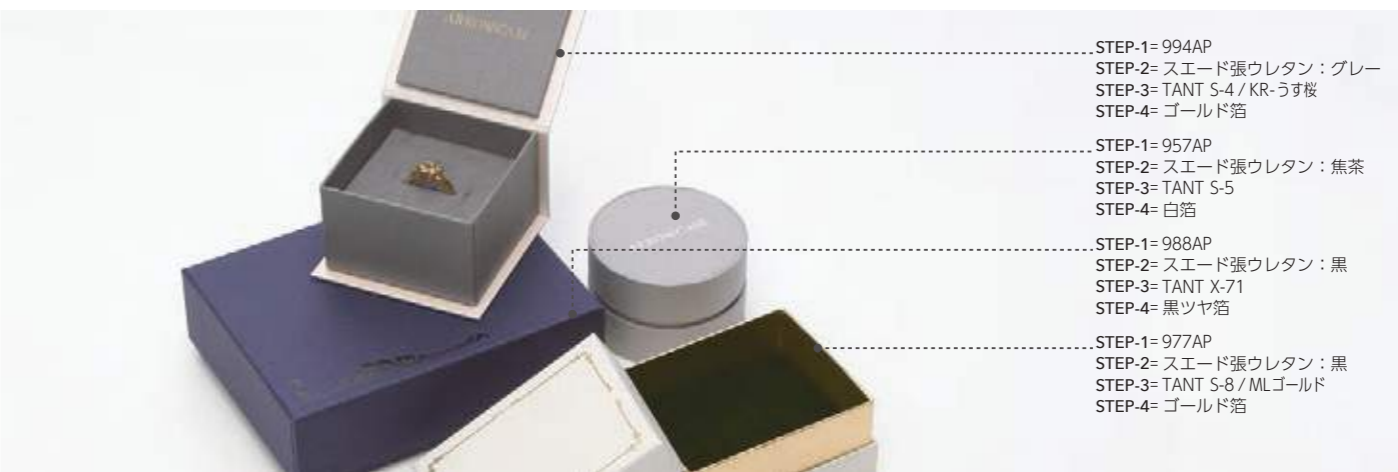

ORDER MADE

受注生産品

ORDER MADE

受注生産品

オーダーメイドペーパーバッグ

ORDER MADE PAPER BAG

500枚から対応可能な簡易オーダーメイドのペーパーバッグです。

STEP-1 : サイズ

PAPER BAG SIZE

size-S *170×100×175
リングケースが入るサイズ

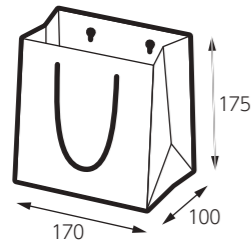

size-M *225×125×225
ネックレスケースが入るサイズ

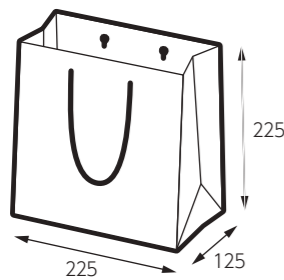

size-L *320×80×255
A4パンフレットが入るサイズ

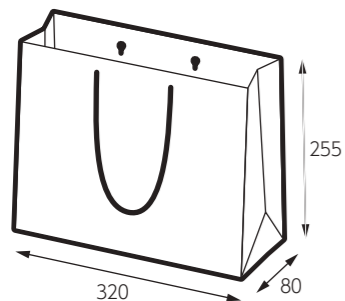

STEP-2 : ラミネートフィルム

MAT LAMINATE FILM color

2022/03/23 販売終了

L-94 パール	L-31 アイボリー	L-22 クリーム
L-44 サーモンピンク	L-58 ワイン	L-72 スカイブルー
L-62 ネイビー	L-81 パステルグリーン	L-89 ダークグリーン
L-19 黒	L-09 ゴールド	L-39 ダークブラウン
L-02 シルバー	L-96 シャンパンゴールド	L-97 プラチナ

STEP-3 : 箔押し

HOT STAMP color

ARROWCASE

ゴールド

ARROWCASE

ゴールドツヤ消し

ARROWCASE

シルバー

ARROWCASE

シルバーツヤ消し

ARROWCASE

白

ARROWCASE

黒

ARROWCASE

レインボー

ARROWCASE

空押し

ネーム入れ入稿についてP.151
※掲載カラーサンプルは印刷物のため、現物と多少色が異なります。

STEP-4 : ハンドル

HANDLE type & color

ノーマル 穴あけし紐を通すタイプ

ターントップ 口折りから紐を出すタイプ

スピンドル / 幅・カラー

6mm 8mm

10 白, 13 オフ白, 16 グレー, 19 黒, 20 黄, 31 サンド, 32 ベージュ, 34 キツネ, 36 こげ茶, 40 赤

42 ピンク, 44 スキン, 49 エンジ, 56 江戸紫, 67 紺, 70 青, 71 空色, 72 水色, 74 シアン, 89 緑

PP スピンドル / 幅・カラー

6mm 8mm

10 白, 16 グレー, 19 黒, 34 キツネ, 36 茶, 67 紺, 89 深緑

PP ツイスト / 幅・カラー

8mm 10mm

00 白, 16 グレー, 34 キツネ, 36 茶

オプション - エンボス加工

凹凸模様がニュアンスを与え、上品で高級感のある仕上げになります。オプションのエンボス加工は厳選した6柄よりお選びください。

E-01 タテ	E-03 格子	E-04 石紋
E-06 キルト	E-07 レザー	E-10 ポプリン

ORIGINAL

特大サイズ・特小サイズ等、ご希望のサイズや特別な仕様も承ります。お気軽にご相談ください。



リボン&値札カバー

ORDER MADE RIBBON & PRICE TAG

ソフトな風合いのサテンリボン<ナイロン製片面光沢リボン>48色をご用意しております。

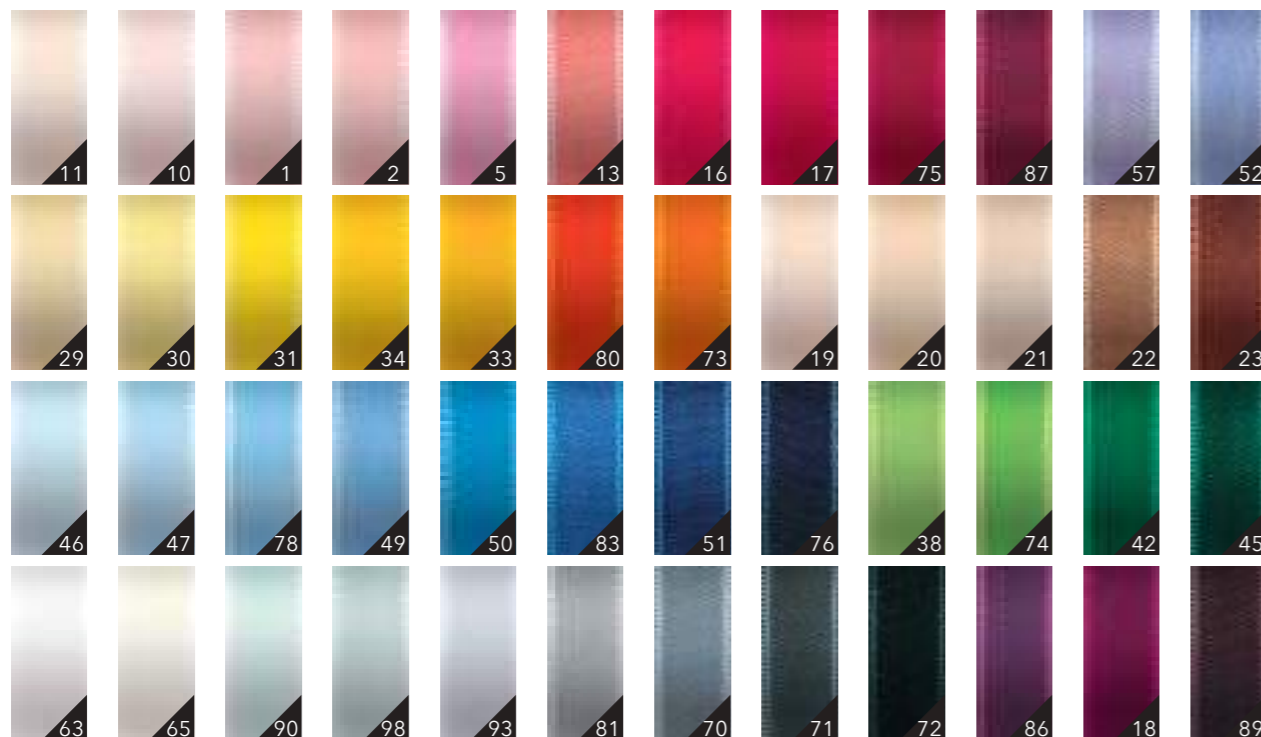

サテンリボン<無地> 納期 約1週間

647-SP

片面光沢サテンリボン10ミリ
巾10mm×30m/巻
SP ¥1,080×10巻

648-SP

片面光沢サテンリボン13ミリ
巾13mm×30m/巻
SP ¥1,210×10巻

649-SP

片面光沢サテンリボン15ミリ
巾15mm×30m/巻
SP ¥1,550×10巻

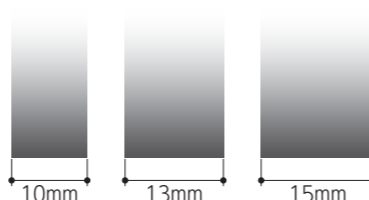

サテンリボン<ネーム入り> 納期 約1ヶ月

647B-SP

片面光沢サテンリボン10ミリ
巾10mm×30m/巻
SP ¥4,400×10巻
SP ¥2,940×34巻
版代 SP ¥25,000~

648B-SP

片面光沢サテンリボン13ミリ
巾13mm×30m/巻
SP ¥4,500×10巻
SP ¥3,040×34巻
版代 SP ¥25,000~

649B-SP

片面光沢サテンリボン15ミリ
巾15mm×30m/巻
SP ¥5,430×10巻
SP ¥3,330×34巻
版代 SP ¥25,000~

・片面箔押し、またはスクリーン印刷対応。
(単色のみ可グラデーション不可)
・線や連続したパターンは割高になります。



※上記以外のサイズのご注文につきましてはご相談ください。
※諸般の事情により、予告無しに掲載カラーを製造中止する場合がございます。
※掲載カラーサンプルは印刷物のため、現物と多少色が異なります。

PRICE TAG

ネームプリント値札カバー/プラスチック値札カバー



674-SP

34×20×1(硬質塩ビ・糸付) 窓サイズ28.5×8
カードサイズ 30.5×16 (別売 674P-SP)
ネームスクリーン印刷
SP ¥170×1,000P (版代 SP ¥25,000~)

ネーム箔押し
SP ¥170×1,000P (版代 SP ¥25,000~)

674P-SP カード
SP ¥3,700 (1,000枚入)

674M-SP ネームなし SP ¥110×1,000P

675-SP

36×16×1(硬質塩ビ・糸付) 窓サイズ30×8
カードサイズ 31×12.5 (別売 675P-SP)
ネームスクリーン印刷
SP ¥170×1,000P (版代 SP ¥25,000~)

ネーム箔押し
SP ¥170×1,000P (版代 SP ¥25,000~)

675P-SP カード
SP ¥3,700 (1,000枚入)

675M-SP ネームなし SP ¥110×1,000P

683B-SP

36×21×3(プラスチック・糸付) 窓サイズ30×8
カードサイズ 32×18 (別売 683BP-SP)
ネームスクリーン印刷
SP ¥350×500P (版代 SP ¥25,000~)

ネーム箔押し
SP ¥350×500P (版代 SP ¥25,000~)

683BP-SP カード
SP ¥3,700 (1,000枚入)

フルカラージュエリークロス

ORDER MADE JEWELRY CLOTH

フルカラージュエリークロスは、マイクロファイバーの高級感ある滑らかな手触りと、優れたクリーニング効果。ノベルティに最適なオリジナルデザインで製作いたします。



655-SP

フルカラージュエリークロス
180×180 厚み0.3mm
SP ¥300×500P
全周ピンキング裁断
OPP袋入れ
※オリジナルデザインは、完全データ入稿をお願いいたします。

オリジナルデザインのデータ入稿について

- ・ Adobe Illustrator (アドビ イラストレーター) もしくは JPEG データをご用意ください。
- ・ Adobe Illustrator 入稿の場合、文字 (フォント) やパスは必ず全てアウトライン化してください。
- ・ JPEG 画像データは、解像度 200dpi~350dpi で作成してください。
- ・ データサイズは、200mm×200mm 必要です。
- ・ 特色 (DIC・PANTONE 等) 印刷はできません。
- ※データによってはご注文をお受けできない場合がございます。

〈フリーデザインを4種類ご用意しております〉

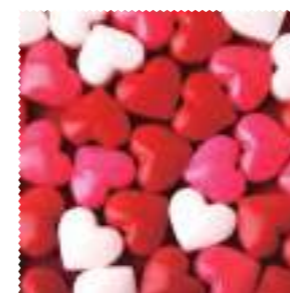

655A-SP



655B-SP

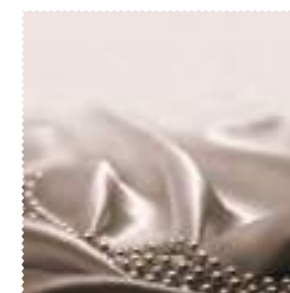

655C-SP

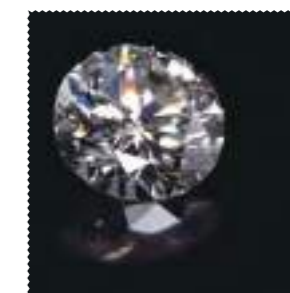

655D-SP

※注文ロット内でも色合いに多少の差異が生じます。
※布地に印刷するため、細かな柄や線が、かすれる場合がございます。
※生産工程により、多少の歪みやズレが生じます。
※素材の特性上、仕上がりに誤差が生じる場合もございます。
※ご注文は、規定ロット以上でご注文ください。
※掲載カラーサンプルは印刷物のため、現物と多少色が異なります。

特別オーダー

SPECIAL ORDER

滑らかな手触りのフルカラージュエリークロスを使った特別なジュエリーケースをお作りいたします。ロットや仕様・サイズにより価格が異なりますので、お気軽にご相談ください。



オリジナルデザインジュエリーケースのデータについて

- ・ 布地に印刷するため細かな線や柄は、かすれる場合がございます。
- ・ 直線や左右対称等のゆがみが出やすい柄はお受けできません。
- ・ 特色 (DIC・PANTONE 等) 印刷はできません。
- ・ データサイズはご希望のジュエリーケースサイズにより変動しますのでお問い合わせください。
- ※データによってはご注文をお受けできない場合がございます。

SP マークの商品は数量に関係なく表示価格での販売です。諸般の事情により、予告無しに仕様変更・製造中止する場合がございます。

ORDER MADE

受注生産品

ORDER MADE

受注生産品

ネーム入れ

PRINT NAME



ネーム入れについて

INFORMATION

ネーム入れの位置

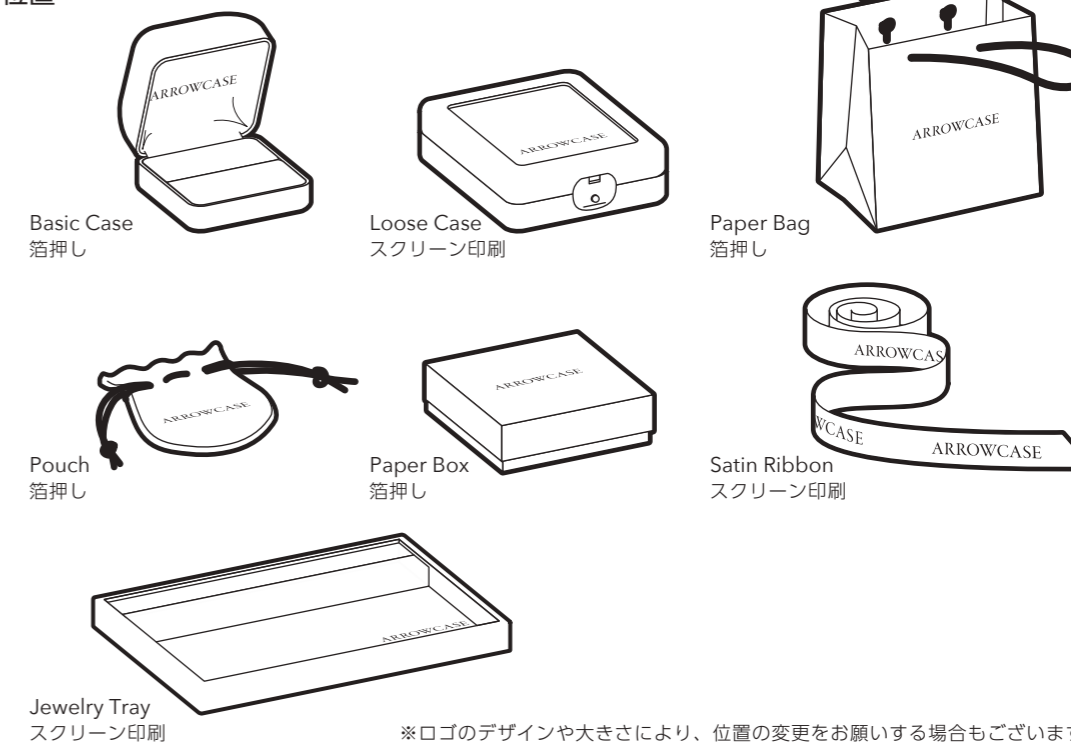

※ロゴのデザインや大きさにより、位置の変更をお願いする場合がございます。

印刷表現

素 材	箔押し (ホットスタンプ)	スクリーン印刷
合 成 皮 革	△	○
人 工 ス エ ード	△	△
サ テ ン	○	△
フ ロ ッ キ ー	×	×
本 革	○	○
木	△	○
紙	○	○
プ ラ ス チ ッ ク	△	○
ガ ラ ス	×	△
金 属	×	○

〈箔押しの特徴〉

凸の金属版を使い、熱と圧をかけて紙や生地に箔を転写する加工方法です。メタリックな光沢感により、普通の印刷では表現できない華やかさや、高級感を演出することができます。

〈スクリーン印刷の特徴〉

繊維でできた編み目状の版に印刷部分だけ穴を開け、インクを透過させて印刷する方法です。あらゆる種類のインクが用意され、調色も可能なため、微妙な色も表現することができます。

入稿データ

データは完全データ入稿をお願いいたします

Adobe Illustrator (アドビ イラストレーター) ファイルをご用意ください。
 フォントは必ず全てアウトライン化してください。
 画像配置または、埋込まれたファイルは版下データとして使用できません。
 JPEG等の画像ファイルで入稿の場合は、データ修正費用が発生いたします。
 清刷入稿は、データ作成費用が別途必要となります。(コピー紙は不可)
 ロゴのデザインや大きさにより、製版出来ない場合もございます。

Adobe Illustrator は、Adobe Systems Incorporated の米国および、その他の国における商標または登録商標です。

ご注意

※スクリーン印刷は、通常のネーム代と費用が異なります。
 ※新版および改版の場合は、版代 (実費) のご負担をお願いいたします。
 ※版の保存期間は2年です。2年間ご利用がない場合は、廃棄しますのでご了承ください。
 ※素材の特性上、仕上がりに誤差が生じる場合もございます。
 ※ご注文は、規定ネームロット単位でご注文ください。

オーダーカラー

ORDER COLOR

ultrasuede®XL



CAPRITAS

The art of innovation
Lamous®
artificial suede

オーダーカラーについて

さまざまなカラーとマテリアルから、ご希望にお応えします。

カタログ掲載のジュエリーケースおよびディスプレイツール、ストックボックスの布地張商品で対応しております。

(一部加工できない商品もございます)

オーダーカラーの商品に関しては、受注後からお届けまで20日~30日ほど頂戴しております。

(繁忙期や多量のご注文の場合は、上記よりもお時間いただく場合もございます)

価格については、カタログ既成色と比較して割高となります。お見積いたしますので、お気軽にご相談ください。

SBレザー

SB LEATHER

きめ細やかなテクスチャーが特徴のSBレザー。カタログ基本色となる純白と、上品な漆黒の2色をご用意しております。



白



黒



カプリタス

CAPRITAS

ソフトな手触りがジュエリーを優しく演出します。オフホワイト、ダークブラウン、ブラックの3色からお選びください。



101



214



999



ウルトラスエード® XL

ultrasuede® XL

上質のスエードを想わせるやわらかな風合いと手触り。卓越した美しさに秘められた高度な品質と、機能性を合わせ持つウルトラスエード® は、世界中のジュエラーからも多く支持され続けています。そのさり気なく繊細な美しさが宝石や貴金属などの品位を一層高めてくれる上質なスエード調人工皮革です。



※諸般の事情により、予告無しに掲載生地色を製造中止する場合もございます。
※掲載カラーサンプルは印刷物のため、現物と多少色が異なります。

ORDER MADE

オーダーカラー

ラムース® The art of innovation Lamous®

マイクロファイバーによる上品な表面感が洗練された雰囲気をもとに、淡色・濃色ともに美しい発色と均一な色合いが魅力。優美でなめらかな張上がり、ジュエリーをより一層美しく演出してくれます。リサイクルポリエステルを使用し製造工程にも環境に配慮したラムース® は、人と地球に優しいサステナブル素材です。



ORDER MADE

オーダーカラー

セクレ SECRE

軽快で優雅な手触りと耐久性を兼ね備え、永らく愛され続けているセクレは、上質な張上がりに定評のある人工スエード。エレガントな「ジェイド」シリーズの使用素材です。



カラーペーパー COLORED PAPER

厳選した2種類、合計60色の豊富なカラーバリエーションからお選びください。ネーム入れを施したペーパーボックスやケースの外箱等でオリジナリティーに富んだ展開が可能です。



サスティナブルを念頭に置き、環境に配慮した紙を掲載しております。

タント TANT

豊富なカラーバリエーションのファインペーパー。エンボスがさりげない質感を生みます。環境対応紙

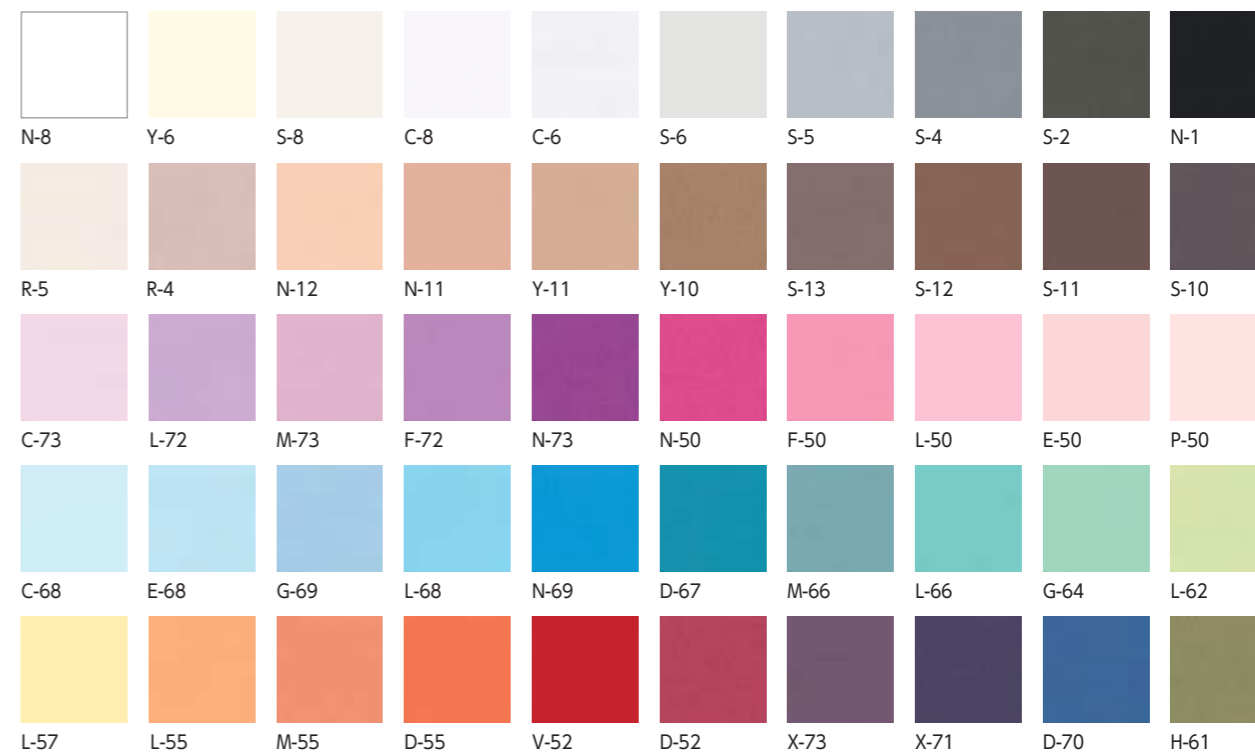

ビオトープ BIOTOPE

自然界から抽出されたような鮮やかで深みのある色彩が魅力のファインペーパー。環境対応紙

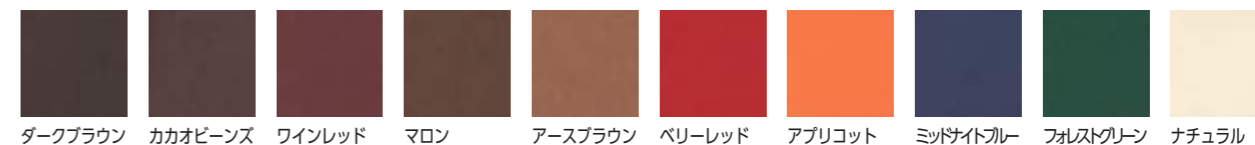

※上記以外の素材のご注文も承りますので、お気軽にご相談ください。
 ※諸般の事情により、予告無しに掲載紙色を製造中止する場合がございます。
 ※掲載カラーサンプルは印刷物のため、現物と多少色が異なります。

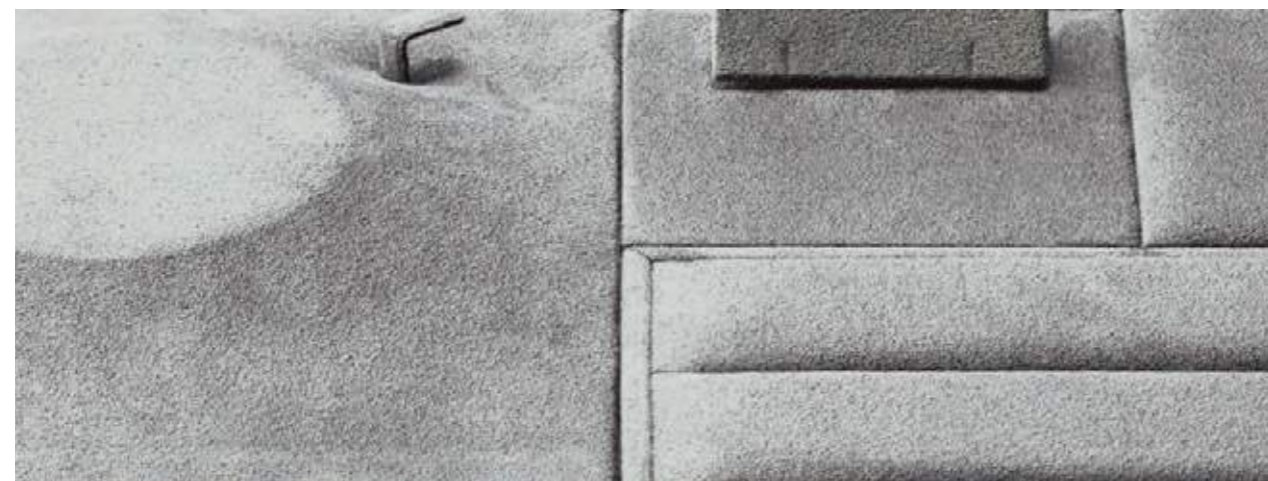

※諸般の事情により、予告無しに掲載生地色を製造中止する場合がございます。
 ※掲載カラーサンプルは印刷物のため、現物と多少色が異なります。

ORDER MADE

オーダーカラー

ORDER MADE

オーダーカラー

特別オーダー SPECIAL ORDER

ご要望に応じ、様々な特別オーダー品をお作りしております。他店とは異なるテイストで、ショップイメージの強化と売上に結びつける「オリジナルツールの開発」と「デザイン」のご提案から納品までを一括して承ります。

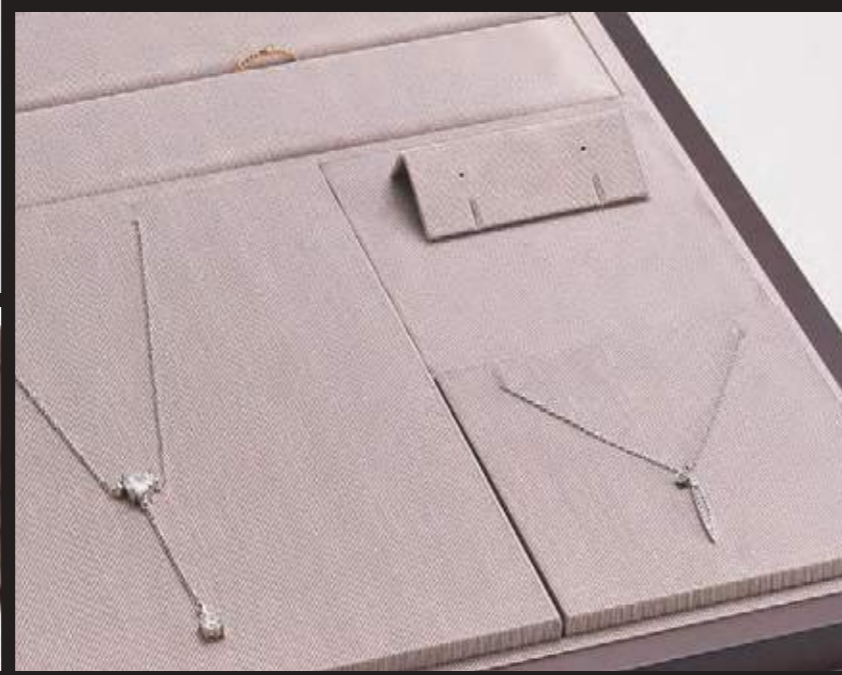

ORDER MADE

特別オーダー

ORDER MADE

特別オーダー

【改定単価表】 2022年8月1日より適用

品番	旧定価	新定価	頁
	1		
BL1	¥890	¥980	34
N1	¥890	¥980	34,36
N1CK	¥1,100	¥1,210	40
N1HP	¥890	¥980	37
N1ML	¥1,140	¥1,260	39
N1NA	¥1,200	¥1,320	31
N1SR	¥1,330	¥1,470	41
N1VT	¥940	¥1,040	42
N3	¥1,100	¥1,210	34
N3HP	¥1,100	¥1,210	37
N3NA	¥1,470	¥1,620	31
N4	¥4,950	¥5,450	43
NE4	¥5,000	¥5,500	43
N5	¥1,030	¥1,140	34,36
N5CK	¥1,250	¥1,380	40
N5NA	¥1,390	¥1,530	31
N5SR	¥1,520	¥1,680	41
N5VT	¥1,090	¥1,200	42
O5	¥1,800	¥1,980	34,65
E7ML	¥1,530	¥1,690	39
N11	¥670	¥740	34
N12	¥720	¥800	34
N12HP	¥720	¥800	37
N12NA	¥1,020	¥1,130	31
N13	¥1,350	¥1,490	35,61
N14	¥1,160	¥1,280	35,61
E17VL	¥860	¥950	38
R17	¥590	¥650	32
R17HP	¥590	¥650	37
R17NA	¥750	¥830	30
R17VL	¥750	¥830	38
E18	¥530	¥590	32
E18CK	¥700	¥770	40
E18NA	¥730	¥810	30
E18VT	¥560	¥620	42
EC18ML	¥690	¥760	39
L18	¥1,050	¥1,160	58
P18	¥530	¥590	32
P18NA	¥730	¥810	30
R18	¥530	¥590	32
R18ML	¥690	¥760	39
R18NA	¥730	¥810	30
R18VT	¥560	¥620	42
RB18M	¥830	¥920	68
RDA18	¥1,250	¥1,380	69
REP18	¥530	¥590	36
REP18CK	¥700	¥770	40
REP18HP	¥530	¥590	37
REP18SR	¥760	¥840	41
T18	¥530	¥590	32
T18NA	¥730	¥810	30
L21	¥4,000	¥4,400	59
RDB23	¥1,250	¥1,380	69
F26VT	¥890	¥980	60
M26VT	¥790	¥870	66
R26	¥680	¥750	32
R26NA	¥910	¥1,010	30
R26VT	¥730	¥810	42

品番	旧定価	新定価	頁
RDA26	¥2,250	¥2,480	70
RH26	¥680	¥750	32
RH26NA	¥910	¥1,010	30
RKA26	¥1,100	¥1,210	76
RL26	¥630	¥700	32,36
RL26CK	¥770	¥850	40
RL26HP	¥630	¥700	37
RL26NA	¥860	¥950	30
RL26SR	¥910	¥1,010	41
EC29	¥630	¥700	33,36
EC29NA	¥860	¥950	31
EC29SR	¥910	¥1,010	41
T29	¥630	¥700	33
N31	¥720	¥760	53
N36	¥1,650	¥1,820	35,61
N37	¥2,560	¥2,820	35,61
F39	¥330	¥350	53
L41	¥260	¥300	59,138
L42	¥290	¥330	59
N49	¥860	¥990	53
BP50VL	¥1,000	¥1,100	38
EC50	¥730	¥810	33
EC50NA	¥960	¥1,060	31
L50	¥1,280	¥1,410	58
P50	¥730	¥810	33,36
P50CK	¥850	¥940	40
P50ML	¥890	¥980	39
P50NA	¥960	¥1,060	31
P50SR	¥1,030	¥1,140	41
P50VT	¥780	¥860	42
L59	¥1,080	¥1,250	59,138
RB62	¥2,730	¥3,010	68
EP64	¥350	¥400	46
R64	¥350	¥400	46
P65CV	¥930	¥1,030	68
R65CV	¥930	¥1,030	68
RB65CV	¥980	¥1,080	68
N66	¥660	¥760	46
F67	¥210	¥230	51
R68	¥1,000	¥1,100	33
R68NA	¥1,350	¥1,490	31
RH68	¥1,000	¥1,100	33
RH68NA	¥1,350	¥1,490	31
R69	¥840	¥930	33
L71	¥950	¥1,050	58
RB77	¥2,100	¥2,310	70
R78	¥3,800	¥4,180	43
L79	¥6,700	¥7,370	58
REP83M	¥560	¥560	66
F85	¥250	¥270	51
PCA87	¥280	¥310	51
RE87	¥160	¥170	51
87H	¥100	¥110	51
B88	¥230	¥250	51
88H	¥110	¥120	51
N89	¥240	¥260	51
89P	¥90	¥100	51
	100		
102	¥920	¥1,020	82

品番	旧定価	新定価	頁
103	¥980	¥1,080	82
103HP	¥980	¥1,080	37,84
J104CV	¥1,280	¥1,410	82
104	¥920	¥1,020	82
104F	¥920	¥1,020	82
EP105	¥800	¥880	36
EP105VL	¥960	¥1,060	38
RK107	¥750	¥830	76
T107	¥650	¥720	33
R113	¥1,250	¥1,440	69
RB117	¥980	¥1,080	31,71
B119	¥11,700	¥12,870	66,101
122	¥820	¥820	66
124	¥820	¥820	66
B129	¥13,800	¥15,180	66,101
B130	¥8,500	¥9,350	9
EA130	¥10,800	¥11,880	9
R130	¥10,800	¥11,880	9
N131	¥12,900	¥14,190	9
BL132	¥8,800	¥9,680	9
N132	¥8,800	¥9,680	9
W134	¥980	¥1,060	62
BL136	¥1,140	¥1,380	61
N137	¥1,470	¥1,780	61
N138	¥1,870	¥2,260	61
181	¥2,280	¥2,510	65
184	¥870	¥960	65
185	¥950	¥1,050	65
N188	¥3,300	¥3,470	64
N188H	¥3,450	¥3,630	64,77
NE188	¥3,350	¥3,520	64
NE188H	¥3,500	¥3,680	64,77
NER188	¥3,400	¥3,570	64
NER188H	¥3,550	¥3,730	64,77
REP191	¥190	¥210	50
N193	¥300	¥330	50
	200		
N201	¥620	¥670	53
L205	¥1,680	¥1,850	58
W207	¥440	¥490	49,62
N208	¥680	¥680	53
BL210	¥800	¥880	33
BL210NA	¥1,030	¥1,140	31
CF210	¥760	¥840	33
EC210	¥730	¥810	33,36
EC210NA	¥960	¥1,060	31
EC210SR	¥1,030	¥1,140	41
F210VT	¥950	¥1,050	60
FF210	¥830	¥920	33,60
K210	¥790	¥870	33
O210	¥790	¥870	33,65
TB210	¥730	¥810	33,36
TB210NA	¥960	¥1,060	31
TB210SR	¥1,030	¥1,140	41
REP216	¥140	¥160	49
REP217	¥190	¥210	49
N218	¥250	¥280	49

品番	旧定価	新定価	頁
REP222	¥2,200	¥2,420	18
R223	¥2,560	¥2,820	19
E224	¥2,560	¥2,820	18
RL224	¥2,560	¥2,820	18
B225	¥2,980	¥3,280	19
BL225	¥3,230	¥3,560	19
P225	¥2,980	¥3,280	19
BL226	¥3,810	¥4,200	19
N226	¥3,810	¥4,200	19
N227	¥7,050	¥7,760	19
NE227	¥7,150	¥7,870	19
NER227	¥7,150	¥7,870	19
N228	¥4,880	¥5,370	19
NE228	¥4,930	¥5,430	19
NER228	¥4,930	¥5,430	19
RB231	¥2,800	¥3,080	71
REP233	¥260	¥290	48
REP234	¥180	¥200	48
REP235	¥220	¥250	50
REP236	¥350	¥390	50
RKA240	¥1,480	¥1,630	76
REP243	¥320	¥360	48
REP244	¥410	¥460	48
REP245	¥150	¥170	52
REP246	¥210	¥240	52
N247	¥250	¥280	52
N248	¥480	¥530	52
RB250	¥1,550	¥1,710	71
RBW250	¥3,650	¥4,020	77
RK250	¥1,170	¥1,290	76
RW250	¥3,200	¥3,520	77
RB252	¥950	¥1,100	69
RB253	¥1,080	¥1,250	69
RB255	¥980	¥1,130	72
RDA255	¥1,870	¥2,160	71
RDC255	¥1,960	¥2,260	71
RK261	¥6,500	¥7,150	76
261P	¥440	¥470	76
REP265	¥170	¥190	52
REP266	¥230	¥260	52
N267	¥300	¥340	52
N268	¥550	¥610	52
RB269	¥1,130	¥1,300	72
RW270	¥2,870	¥3,160	76
270P	¥420	¥450	76
RK281	¥2,900	¥3,190	76
REP282	¥430	¥500	46
REP283	¥380	¥440	46
REP293	¥550	¥640	46
	300		
F300CK	¥1,400	¥1,540	60
301HT	¥90	¥100	53
302HT	¥100	¥110	53
RE310	¥270	¥310	46
EP311	¥460	¥530	46
R311	¥460	¥530	46
N312	¥630	¥730	46
N313	¥950	¥1,100	46
RE323	¥360	¥410	46

【改定単価表】 2022年8月1日より適用

品番	旧定価	新定価	頁
REP325	¥490	¥580	26
RY325	¥520	¥620	26
E326YG	¥1,200	¥1,380	16
EP326	¥640	¥760	26
L326	¥5,450	¥5,980	59
R326	¥640	¥760	26
R326YG	¥1,200	¥1,380	16
RDA326	¥3,050	¥3,510	70
RDC326	¥1,980	¥2,280	70
RH326YG	¥1,200	¥1,380	16
R327	¥700	¥840	27
RB327	¥700	¥840	72
RDC327	¥2,170	¥2,500	70
B328	¥780	¥930	27
B328YG	¥1,490	¥1,710	17
BL328	¥780	¥930	27
BL328YG	¥1,490	¥1,710	17
E328	¥780	¥930	27
J328	¥1,380	¥1,660	83
P328	¥780	¥930	

【改定単価表】 2022年8月1日より適用

品番	旧定価	新定価	頁
532-SP	¥2,800	¥3,080	137
535	¥11,700	¥12,870	136
536	¥12,800	¥14,080	136
537	¥15,400	¥16,940	136
538	¥17,000	¥18,700	136
540	¥8,900	¥10,240	141
541	¥11,400	¥13,110	141
542	¥13,000	¥14,950	141
543	¥15,300	¥16,830	137
545	¥19,800	¥21,780	137
546	¥11,800	¥13,570	141
547	¥9,900	¥11,390	141
548	¥14,100	¥16,220	141
549	¥5,100	¥5,870	141
550	¥11,800	¥12,980	139
551	¥14,400	¥17,280	139
552	¥21,500	¥25,800	139
553	¥10,500	¥12,600	139
553C	¥4,100	¥4,510	139
554	¥14,900	¥17,880	139
555	¥17,500	¥21,000	139
557	¥9,700	¥11,160	61,73,139
558	¥13,900	¥15,990	139
560E	¥130	¥160	139
560P	¥130	¥160	139
560PS	¥130	¥160	139
562	¥12,900	¥15,480	59,138
563	¥15,800	¥18,960	59,138
564	¥18,300	¥21,960	59,138
565	¥470	¥470	137
570E	¥370	¥410	139
570K	¥400	¥440	139
570P	¥370	¥410	139
570TB	¥370	¥410	139
576	¥450	¥500	136
577	¥370	¥450	136
581	¥6,500	¥7,480	136
582	¥4,800	¥5,520	138
583	¥12,900	¥14,840	138
585	¥10,000	¥11,500	138
593	¥16,800	¥20,160	137
597	¥26,300	¥30,250	137
600			
F600CK	¥2,650	¥2,920	60
N600	¥2,150	¥2,370	35,60
B604	¥1,760	¥1,940	34
632-SP	¥1,250	¥1,350	126,134
637-SP	¥1,150	¥1,270	133
638-SP	¥1,520	¥1,680	133
639-SP	¥1,520	¥1,680	133
641-SP	¥630	¥630	134
642-SP	¥630	¥630	134
645-SP	¥100	¥110	134
646-SP	¥100	¥110	134
647-SP	¥970	¥1,080	148
647B-SP (10)	¥3,960	¥4,400	148
647B-SP (34)	¥2,640	¥2,940	148

品番	旧定価	新定価	頁
648-SP	¥1,090	¥1,210	148
648B-SP (10)	¥4,050	¥4,500	148
648B-SP (34)	¥2,730	¥3,040	148
649-SP	¥1,390	¥1,550	148
649B-SP (10)	¥4,890	¥5,430	148
649B-SP (34)	¥3,000	¥3,330	148
651	¥480	¥510	127
652	¥190	¥200	127
653	¥330	¥350	127
655-SP	¥280	¥300	149
658-SP	¥16,300	¥17,930	133
659-SP	¥9,940	¥10,940	132
663-SP	¥1,100	¥1,210	133
664-SP	¥1,100	¥1,210	133
665-SP	¥1,100	¥1,210	133
670	¥100	¥110	78,131
674-SP	¥150	¥170	148
674M-SP	¥100	¥110	148
674P-SP	¥3,700	¥3,700	148
675-SP	¥150	¥170	148
675M-SP	¥100	¥110	148
675P-SP	¥3,700	¥3,700	148
677-SP	¥1,600	¥1,760	132
678-SP	¥3,080	¥3,390	73,132
679-SP	¥2,080	¥2,290	132
680	¥120	¥130	78,131
683B-SP	¥300	¥350	148
683BP-SP	¥3,700	¥3,700	148
685-SP	¥12,700	¥12,700	132
691P	¥140	¥140	64,77
692B	¥400	¥420	78,131
692P	¥120	¥130	78,131
692V	¥180	¥190	78,131
694B	¥500	¥530	78,131
694P	¥140	¥150	78,131
694V	¥180	¥190	78,131
695B	¥270	¥290	78,131
695P	¥80	¥90	78,131
696-SP	¥2,080	¥2,290	132
697-SP	¥2,510	¥2,770	73,132
699-SP	¥8,900	¥9,790	132
700			
N700	¥1,440	¥1,590	34,36
N700NA	¥2,200	¥2,420	31
N700SR	¥2,420	¥2,670	41
N700VT	¥1,560	¥1,720	42
NE700	¥1,490	¥1,640	34,36
NE700NA	¥2,250	¥2,480	31
NE700SR	¥2,470	¥2,720	41
NE700VT	¥1,610	¥1,780	42
NEC700	¥1,490	¥1,640	34
NEC700NA	¥2,250	¥2,480	31
NECR700	¥1,540	¥1,700	34
NECR700NA	¥2,300	¥2,530	31
NEK700	¥1,790	¥1,970	77
NER700	¥1,540	¥1,700	34,36
NER700NA	¥2,300	¥2,530	31
NER700SR	¥2,520	¥2,780	41

品番	旧定価	新定価	頁
NER700VT	¥1,660	¥1,830	42
NERK700	¥1,840	¥2,030	77
NK700	¥1,740	¥1,920	77
NR700	¥1,490	¥1,640	34
NY700CK	¥1,680	¥1,850	40
NYE700CK	¥1,730	¥1,910	40
NYER700CK	¥1,730	¥1,910	40
710	¥110	¥130	55
N712	¥2,950	¥3,100	64
NE712	¥3,030	¥3,190	64
NER712	¥3,030	¥3,190	64
F715	¥3,600	¥3,960	60
N715	¥3,600	¥3,960	35
NY715	¥3,600	¥3,960	35
720	¥120	¥140	54
REP726	¥180	¥200	50
REP728	¥230	¥260	50
730	¥140	¥170	54
732	¥150	¥160	56
733	¥180	¥190	56
734	¥180	¥190	56
743	¥100	¥120	54
744	¥140	¥170	54
745	¥460	¥510	81
746	¥780	¥860	81
747	¥600	¥660	81
748	¥920	¥1,020	81
757HP	¥2,080	¥2,400	37,84
764	¥150	¥160	56
765	¥170	¥180	56
766	¥190	¥200	56
770	¥820	¥870	65
771	¥1,260	¥1,330	65
772	¥950	¥1,000	65
773	¥980	¥1,080	80
786	¥670	¥780	80
792	¥1,270	¥1,400	80
794	¥200	¥230	80
798	¥250	¥290	55
799	¥280	¥330	55
800			
E805-SP	¥1,400	¥1,540	14
P805-SP	¥1,400	¥1,540	14
R805-SP	¥1,400	¥1,540	14
B806-SP	¥1,770	¥1,950	14
BL806-SP	¥1,840	¥2,030	14
E806-SP	¥1,770	¥1,950	14
BL807-SP	¥2,040	¥2,250	15
N807-SP	¥2,040	¥2,250	15
REP815-SP	¥430	¥470	20
E816-SP	¥460	¥500	20
R816-SP	¥460	¥500	20,68
RH816-SP	¥520	¥570	20
E817-SP	¥490	¥530	20
P817-SP	¥490	¥530	20
B818-SP	¥510	¥560	20
BL818-SP	¥570	¥620	20
N819-SP	¥580	¥630	21
N820-SP	¥680	¥740	21

品番	旧定価	新定価	頁
N821-SP	¥980	¥1,060	21
NE821-SP	¥980	¥1,060	21
NER821-SP	¥980	¥1,060	21
N822-SP	¥1,820	¥1,970	21
NE822-SP	¥1,820	¥1,970	21
NER822-SP	¥1,820	¥1,970	21
R832	¥980	¥1,130	10
BL833	¥1,560	¥1,800	10
EB833	¥1,700	¥1,960	11
P833	¥1,560	¥1,800	10
R833	¥1,440	¥1,660	10
N835	¥3,600	¥4,140	11
R840	¥4,800	¥5,520	7
B841	¥6,200	¥7,130	7
E841	¥6,200	¥7,130	7
P841	¥6,200	¥7,130	7
N842	¥6,500	¥7,480	7
N843	¥9,500	¥10,930	7
NE843	¥9,700	¥11,160	7
NER843	¥9,800	¥11,270	7
845B	¥460	¥490	78,131
845P	¥100	¥110	78,131
855	¥560	¥590	78,131
855P	¥120	¥130	78,131
REP860	¥460	¥530	28
EP861	¥630	¥730	29
R861	¥600	¥690	28
RH861	¥730	¥840	28
R862	¥630	¥730	29
RDA862	¥1,580	¥1,820	71
B863	¥780	¥900	29
BB863	¥860	¥990	29
BL863	¥840	¥970	29
E863	¥820	¥950	29
P863	¥780	¥900	29
BL864	¥870	¥1,010	29
N864	¥870	¥1,010	29
N865	¥1,930	¥2,220	29
NE865	¥1,980	¥2,280	29
NER865	¥1,980	¥2,280	29
J866	¥1,520	¥1,750	83
GS868	¥2,670	¥3,080	72
R880	¥880	¥1,020	12
EP881	¥1,080	¥1,250	12
R881	¥1,080	¥1,250	12
BB882	¥1,490	¥1,720	13
E882	¥1,390	¥1,600	13
P882	¥1,390	¥1,600	13
N883	¥1,690	¥1,950	13
N884	¥3,190	¥3,670	13
NE884	¥3,290	¥3,790	13
NER884	¥3,290	¥3,790	13
N890	¥4,180	¥5,230	60
NE890	¥4,280	¥5,350	60
R892	¥8,200	¥9,020	44
F893	¥7,800	¥8,580	44
893B	¥1,000	¥1,100	44
893E	¥750	¥830	44
893P	¥680	¥750	44

品番	旧定価	新定価	頁
N894	¥14,800	¥16,280	44
1100			
1100	¥70	¥80	122
1101	¥70	¥80	122
1102	¥100	¥110	122
1104-L	¥2,720	¥3,000	90
1104-M	¥1,870	¥2,060	90
1104-S	¥1,500	¥1,650	90
1105MP-S	¥600	¥600	118
1107	¥2,580	¥2,840	90
1109-L	¥2,050	¥2,260	89
1109-M	¥1,830	¥2,020	89
1109-S	¥1,680	¥1,850	89
1115-L	¥530	¥530	119
1115-S	¥410	¥410	119
1115AT-L	¥530	¥530	114
1115AT-S	¥410	¥410	114
1115MP-L	¥720	¥720	118
1115MP-S	¥540	¥540	118
1115NW-L	¥530	¥530	114
1115NW-S	¥410	¥410	114
1118-L	¥1,480	¥1,630	89
1118-M	¥1,390	¥1,530	89
1118-S	¥1,270	¥1,400	89
1120-L	¥1,450	¥1,600	89
1120-M	¥1,360	¥1,500	89
1120-S	¥1,280	¥1,410	89
1121-L	¥890	¥980	90
1121-S	¥860	¥950	90
1122-L	¥920	¥1,020	90
1122-S	¥890	¥980	90
1123-L	¥1,300	¥1,430	89
1123-M	¥1,170	¥1,290	89
1123-S	¥1,050	¥1,160	89
1123-SS	¥370	¥410	89
1130-L	¥1,650	¥1,650	89
1130-M	¥1,480	¥1,480	89
1135-L	¥1,040	¥1,200	120
1135-S	¥890	¥1,030	120
1137-L	¥1,850	¥2,040	89
1137-M	¥1,700	¥1,870	89
1137-S	¥1,530	¥1,690	89
1138-L	¥1,730	¥1,910	89
1138-M	¥1,530	¥1,690	89
1138-S	¥1,330	¥1,470	89
1140	¥140	¥160	90
1140C	¥80	¥90	122
1			

【改定単価表】 2022年8月1日より適用

品番	旧定価	新定価	頁
1203	¥6,730	¥7,410	91
1203TH	¥7,480	¥8,230	110
1203XT	¥6,730	¥7,410	112
1209-L	¥3,350	¥3,690	90,125
1209-S	¥2,950	¥3,250	90,125
1210-L	¥3,750	¥4,130	90,125
1210-S	¥3,350	¥3,690	90,125
1216	¥9,270	¥10,200	91
1223	¥13,100	¥14,410	91
1227	¥11,120	¥1,240	90
1241	¥3,700	¥4,070	102
1242	¥4,720	¥5,200	103
1243	¥6,340	¥6,980	102
1300			
1303	¥5,800	¥6,380	91
1303TH	¥6,380	¥7,020	110
1303XT	¥5,800	¥6,380	112
1304	¥4,280	¥5,140	97
1305	¥5,820	¥6,990	97
1307	¥6,100	¥7,320	97
1309	¥8,700	¥10,440	97
1310	¥1,060	¥1,060	93
1311	¥1,280	¥1,280	93
1317	¥9,550	¥10,510	97
1318	¥9,640	¥10,610	97
1319	¥12,350	¥13,590	97
1329	¥11,300	¥12,430	94
1329TH	¥12,800	¥14,080	111
1330	¥17,500	¥19,250	94
1330TH	¥19,500	¥21,450	111
1334	¥31,000	¥34,100	96
1336	¥68,000	¥74,800	96
1340	¥19,600	¥21,560	94
1341	¥26,000	¥28,600	94
1342	¥29,000	¥31,900	94
1344	¥7,300	¥7,670	95
1345	¥7,700	¥8,090	95
1346	¥6,800	¥7,140	95
1347	¥7,850	¥8,250	95
1349	¥630	¥730	96
1350-L	¥2,340	¥2,580	92
1350-S	¥2,020	¥2,230	92,100
1350XT-L	¥2,340	¥2,580	113
1350XT-S	¥2,020	¥2,230	113
1354-L	¥3,000	¥3,300	92
1354-M	¥2,540	¥2,800	92
1354-S	¥1,900	¥2,090	92
1354TH-L	¥3,300	¥3,630	111
1354TH-M	¥2,800	¥3,080	111
1354TH-S	¥2,090	¥2,300	111
1354XT-L	¥3,000	¥3,300	113
1354XT-M	¥2,540	¥2,800	113
1354XT-S	¥1,900	¥2,090	113
1355	¥2,770	¥3,000	96
1360-L	¥1,480	¥1,630	92
1360-S	¥1,380	¥1,520	92
1360XT-L	¥1,480	¥1,630	113
1360XT-S	¥1,380	¥1,520	113
1362	¥2,000	¥2,100	92

品番	旧定価	新定価	頁
1363	¥2,200	¥2,420	96
1363PT	¥550	¥640	123
1364	¥1,200	¥1,320	100
1365	¥1,350	¥1,490	100
1365XT	¥1,350	¥1,490	113
1371G-L	¥5,800	¥6,380	92
1371G-M	¥5,800	¥6,380	92
1371G-S	¥5,800	¥6,380	92
1371GTH-L	¥6,000	¥6,600	111
1371GTH-M	¥6,000	¥6,600	111
1371GTH-S	¥6,000	¥6,600	111
1371GXT-L	¥5,800	¥6,380	113
1371GXT-M	¥5,800	¥6,380	113
1371GXT-S	¥5,800	¥6,380	113
1371S-L	¥5,800	¥6,380	92
1371S-M	¥5,800	¥6,380	92
1371S-S	¥5,800	¥6,380	92
1371STH-L	¥6,000	¥6,600	111
1371STH-M	¥6,000	¥6,600	111
1371STH-S	¥6,000	¥6,600	111
1371SXT-L	¥5,800	¥6,380	113
1371SXT-M	¥5,800	¥6,380	113
1371SXT-S	¥5,800	¥6,380	113
1373	¥3,340	¥3,680	93
1375	¥9,000	¥9,900	97
1379	¥8,600	¥9,460	94
1381	¥17,000	¥18,700	91
1384-L	¥7,300	¥8,030	93
1384-S	¥6,500	¥7,150	93
1386	¥7,700	¥8,470	96
1387	¥8,400	¥9,240	96
1388	¥5,900	¥6,490	95
1389	¥8,600	¥9,460	94
1390	¥12,700	¥13,970	94
1394	¥3,100	¥3,410	93
1394TH	¥3,410	¥3,760	110
1394XT	¥3,100	¥3,410	112
1395	¥4,400	¥4,840	93
1395TH	¥4,840	¥5,330	110
1395XT	¥4,400	¥4,840	112
1396	¥7,100	¥7,810	93
1396E	¥8,150	¥8,970	93
1396ER	¥8,650	¥9,520	93
1398	¥8,200	¥9,020	95
1500			
1509	¥5,200	¥5,720	125
1509R	¥5,900	¥6,490	125
1509RSD	¥5,550	¥6,110	126
1509SD	¥4,850	¥5,340	126
1510	¥6,400	¥7,040	125
1510R	¥7,250	¥7,980	125
1510RSD	¥6,820	¥7,510	126
1510SD	¥5,880	¥6,470	126
1512RSD	¥3,800	¥4,370	126
1512SD	¥3,500	¥4,030	126
1530	¥11,300	¥12,430	104
1531E	¥3,000	¥3,300	102
1531F	¥2,560	¥2,820	102
1531P	¥3,500	¥3,850	102

品番	旧定価	新定価	頁
1531R	¥2,780	¥3,060	102
1532F	¥3,260	¥3,590	103
1533F	¥4,000	¥4,400	102
1533N	¥4,700	¥5,170	102
1533P	¥5,120	¥5,640	102
1533W	¥7,960	¥8,760	102
1534N	¥8,000	¥8,800	103
1534P	¥8,300	¥9,130	103
1535	¥61,500	¥67,650	105
1536	¥30,700	¥33,770	105
1537	¥8,700	¥9,570	104
1546AT	¥5,700	¥5,700	117,126
1546NW	¥5,700	¥5,700	117,126
1551-L	¥16,800	¥18,480	108
1551-M	¥12,800	¥14,080	108
1551-S	¥9,100	¥10,010	108
1560-L	¥15,100	¥16,610	109
1560-M	¥11,200	¥12,320	109
1560-S	¥7,300	¥8,030	109
1563-L	¥11,500	¥12,650	107
1563-M	¥9,600	¥10,560	107
1563-S	¥7,700	¥8,470	107
1565-L	¥13,700	¥15,070	107
1565-M	¥11,800	¥12,980	107
1565-S	¥10,000	¥11,000	107
1568-L	¥1,650	¥1,820	106
1568-M	¥1,270	¥1,400	106
1568-S	¥1,020	¥1,130	106
1568-SS	¥880	¥970	106
1568TH-L	¥1,820	¥2,010	111
1568TH-M	¥1,400	¥1,540	111
1568TH-S	¥1,130	¥1,250	111
1568TH-SS	¥970	¥1,070	111
1568XT-L	¥1,650	¥1,820	113
1568XT-M	¥1,270	¥1,400	113
1568XT-S	¥1,020	¥1,130	113
1568XT-SS	¥880	¥970	113
1570-L	¥6,600	¥7,260	109
1570-M	¥5,800	¥6,380	109
1570-S	¥5,000	¥5,500	109
1571-L	¥3,800	¥3,990	107
1571-S	¥2,300	¥2,420	107
1573-L	¥3,300	¥3,630	107
1573-M	¥3,000	¥3,300	107
1573-S	¥2,600	¥2,860	107
1573-SS	¥2,300	¥2,530	107
1574-L	¥11,700	¥12,870	107
1574-M	¥10,000	¥11,000	107
1574-S	¥8,200	¥9,020	107
1575-L	¥11,200	¥12,320	108
1575-M	¥8,500	¥9,350	108
1575-S	¥6,900	¥7,590	108
1576-L	¥5,950	¥6,550	106
1576-M	¥4,700	¥5,170	106
1577-L	¥2,850	¥3,140	106
1577-M	¥2,350	¥2,590	106
1577-S	¥1,870	¥2,060	106
1577TH-L	¥3,140	¥3,460	111
1577TH-M	¥2,590	¥2,850	111

品番	旧定価	新定価	頁
1577TH-S	¥2,060	¥2,270	111
1577XT-L	¥2,850	¥3,140	113
1577XT-M	¥2,350	¥2,590	113
1577XT-S	¥1,870	¥2,060	113
1578-L	¥3,880	¥4,270	106
1578-S	¥2,850	¥3,140	106
1579-L	¥6,650	¥7,320	106
1579-S	¥5,350	¥5,890	106
1590	¥42,700	¥46,970	108
1593-L	¥5,700	¥6,270	106
1593-M	¥4,200	¥4,620	106
1593-S	¥2,400	¥2,640	106
1593-SS	¥1,470	¥1,620	106
1593TH-L	¥6,270	¥6,900	111
1593TH-M	¥4,620	¥5,090	111
1593TH-S	¥2,640	¥2,910	111
1593TH-SS	¥1,620	¥1,790	111
1593XT-L	¥5,700	¥6,270	113
1593XT-M	¥4,200	¥4,620	113
1593XT-S	¥2,400	¥2,640	113
1593XT-SS	¥1,470	¥1,620	113
1594-L	¥7,000	¥7,700	108
1594-M	¥6,200	¥6,820	108
1594-S	¥4,600	¥5,060	108
1595-L	¥7,500	¥8,250	109
1595-M	¥5,200	¥5,720	109
1595-S	¥3,500	¥3,850	109
1595-SS	¥2,300	¥2,530	109
1600			
1603-L	¥1,250	¥1,440	120
1603-M	¥740	¥860	120
1603-S	¥460	¥530	120
1607-L	¥5,400	¥6,210	121
1607-M	¥2,700	¥3,110	121
1607-S	¥910	¥1,050	121
1628-L	¥2,300	¥2,530	107
1628-S	¥2,200	¥2,420	107
1636AT	¥5,400	¥5,400	105,117
1636NW	¥5,400	¥5,400	105,117
1642AT-L	¥500	¥500	116
1642AT-M	¥400	¥400	116
1642AT-S	¥360	¥360	116
1642NW-L	¥500	¥500	116
1642NW-M	¥400	¥400	116
1642NW-S	¥360	¥360	116
1643-S	¥450	¥450	119
1643AT-L	¥540	¥540	116
1643AT-S	¥460	¥460	116
1643AT-SS	¥400	¥400	116
1643MP-L	¥810	¥810	119
1643MP-S	¥720	¥720	119
1643MP-SS	¥660	¥660	119
1643NW-L	¥540	¥540	116
1643NW-S	¥460	¥460	116
1643NW-SS	¥400	¥400	116
1644-L	¥3,580	¥3,760	106
1644-M	¥2,800	¥2,940	106
1644-S	¥1,950	¥2,050	106
1644AT-L	¥2,000	¥2,000	116

品番	旧定価	新定価	頁
1644AT-M	¥1,500	¥1,500	116
1644AT-S	¥700	¥700	116
1644NW-L	¥2,000	¥2,000	116
1644NW-S	¥700	¥700	116
1645AT-L	¥2,150	¥2,150	116
1645AT-M	¥1,310	¥1,310	116
1645AT-S	¥690	¥690	116
1645MP-L	¥2,490	¥2,490	119
1645MP-M	¥1,520	¥1,520	119
1645MP-S	¥810	¥810	119
1645NW-L	¥2,150	¥2,150	116
1645NW-M	¥1,310	¥1,310	116
1645NW-S	¥690	¥690	116
1646AT-L	¥2,900	¥2,900	117
1646AT-M	¥1,700	¥1,700	117
1646AT-S	¥900	¥900	117
1646NW-L	¥2,900	¥2,900	117
1646NW-M	¥1,700	¥1,700	117
1646NW-S	¥900	¥900	117
1648NW-L	¥2,690	¥2,690	116
1648NW-M	¥1,870	¥1,870	116
1648NW-S	¥830	¥830	116
1800			
1806-SP	¥20,000	¥22,000	130
1808	¥4,900	¥5,390	130
1809-SP	¥4,000	¥4,000	130
1812-SP	¥10,500	¥11,550	130
1800			
1825	¥1,400	¥1,610	121
1826	¥1,700	¥1,960	121
1837-SP			

【改定単価表】 2022年8月1日より適用

品番	旧定価	新定価	頁
1950-S	¥1,720	¥1,900	100
1954	¥1,250	¥1,380	100
1961NW-L	¥1,670	¥1,670	115
1961NW-S	¥1,470	¥1,470	115
1965	¥2,270	¥2,500	63,101
1966	¥2,270	¥2,500	63,101
1968	¥600	¥660	63,101
1969	¥3,400	¥3,740	63,101
1970	¥420	¥490	123
1971	¥23,000	¥25,300	73,109
1978	¥2,600	¥2,860	63,101
1979	¥1,800	¥2,070	121
1980-L	¥1,430	¥1,580	99
1980-S	¥1,380	¥1,520	99
1981G-L	¥4,300	¥4,730	98
1981G-M	¥4,300	¥4,730	98
1981G-S	¥4,300	¥4,730	98
1981GTH-L	¥4,470	¥4,920	111
1981GTH-M	¥4,470	¥4,920	111
1981GTH-S	¥4,470	¥4,920	111
1981GXT-L	¥4,300	¥4,730	113
1981GXT-M	¥4,300	¥4,730	113
1981GXT-S	¥4,300	¥4,730	113
1981S-L	¥4,300	¥4,730	98
1981S-M	¥4,300	¥4,730	98
1981S-S	¥4,300	¥4,730	98
1981STH-L	¥4,470	¥4,920	111
1981STH-M	¥4,470	¥4,920	111
1981STH-S	¥4,470	¥4,920	111
1981SXT-L	¥4,300	¥4,730	113
1981SXT-M	¥4,300	¥4,730	113
1981SXT-S	¥4,300	¥4,730	113
1982-L	¥2,500	¥2,750	98
1982-S	¥2,400	¥2,640	98
1982TH-L	¥2,750	¥3,030	111
1982TH-S	¥2,640	¥2,910	111
1984	¥4,200	¥4,620	63,101
1985XT-L	¥5,100	¥5,610	113
1985XT-S	¥5,000	¥5,500	113
1986-L	¥3,180	¥3,500	99
1986-S	¥2,880	¥3,170	99
1986TH-L	¥3,500	¥3,850	111
1986TH-S	¥3,170	¥3,490	111
1986XT-L	¥3,180	¥3,500	113
1986XT-S	¥2,880	¥3,170	113
1987-L	¥9,500	¥10,450	98
1987-M	¥8,400	¥9,240	98
1987-S	¥7,600	¥8,360	98
1988-L	¥2,550	¥2,810	99
1988-S	¥2,400	¥2,640	99
1989-L	¥6,200	¥6,820	98
1989-S	¥6,100	¥6,710	98
1992-L	¥3,800	¥4,180	92
1992-S	¥3,100	¥3,410	92
1993-L	¥1,900	¥2,090	98
1993-S	¥1,750	¥1,930	98
1994	¥950	¥1,050	99

品番	旧定価	新定価	頁
1996-LL	¥2,800	¥3,080	99
1996-L	¥2,520	¥2,780	99
1996-S	¥2,320	¥2,560	99
1996TH-LL	¥3,110	¥3,430	110
1996TH-L	¥2,790	¥3,070	110
1996TH-S	¥2,560	¥2,820	110
1996XT-LL	¥2,800	¥3,080	112
1996XT-L	¥2,520	¥2,780	112
1996XT-S	¥2,320	¥2,560	112
1997-L	¥2,900	¥3,190	99
1997-S	¥2,700	¥2,970	99
1997TH-L	¥3,220	¥3,550	110
1997TH-S	¥2,990	¥3,290	110
1997XT-L	¥2,900	¥3,190	112
1997XT-S	¥2,700	¥2,970	112
1998-L	¥3,480	¥3,830	99
1998-S	¥3,230	¥3,560	99
1998TH-L	¥3,890	¥4,280	110
1998TH-S	¥3,600	¥3,960	110
1998XT-L	¥3,480	¥3,830	112
1998XT-S	¥3,230	¥3,560	112
5000			
5411	¥11,800	¥13,570	140
5412	¥13,600	¥15,640	140
5413	¥9,500	¥10,930	61,140
5414	¥16,700	¥19,210	140
5415	¥19,400	¥22,310	140
5416	¥15,200	¥17,480	140
5417	¥17,800	¥20,470	140
5418	¥12,900	¥14,840	61,140
5419	¥19,800	¥22,770	140
5420	¥16,500	¥18,980	140
5421	¥19,700	¥22,660	140
5422	¥22,600	¥25,990	63,140
5423	¥25,600	¥29,440	63,140
5500AC	¥8,900	¥10,240	142
5500ACH	¥5,100	¥5,870	142
5500BLH	¥6,500	¥7,480	142
5500C	¥3,900	¥4,490	142
5500CH	¥2,400	¥2,760	142
5500F	¥6,300	¥7,250	142
5500FH	¥4,300	¥4,950	142
5500K	¥9,400	¥10,810	142
5500N	¥8,000	¥9,200	142
5500P	¥6,500	¥7,480	142
5500PN	¥8,400	¥9,660	142
5500PPH	¥5,500	¥6,330	142
5500R	¥11,700	¥13,460	142
5500RH	¥7,400	¥8,510	142
5500RM	¥11,700	¥13,460	142
5500W	¥13,200	¥15,180	142
5501	¥13,500	¥15,530	141
5502	¥13,500	¥15,530	141
5503	¥15,900	¥18,290	141
5504	¥13,900	¥15,990	141
V			
V-001-E	¥190	¥210	47
V-001-R	¥190	¥210	47
V-MA-010	¥4,540	¥5,000	72

品番	旧定価	新定価	頁
V-WT-13-SP	¥1,250	¥1,350	83
V-MA-020	¥1,840	¥2,030	72
V-101-E	¥250	¥270	47
V-101-P	¥250	¥270	47
V-101-R	¥250	¥270	47
V-201-BR	¥350	¥380	47
V-201-C	¥330	¥360	47
V-201-P	¥350	¥380	47
V-201-S	¥330	¥360	47
V-201-TB	¥330	¥360	47
V-251-TC	¥280	¥310	47
V-282	¥3,400	¥3,570	59
V-301-N	¥330	¥360	47
V-501-N	¥380	¥420	47
V-601-N	¥410	¥450	47
V-631-NBL	¥350	¥380	47
V-701-N	¥740	¥800	47
V-701-NE	¥760	¥830	47
V-701-NER	¥780	¥850	47
V-10207BLK	¥1,620	¥1,870	127
V-10207BRN	¥1,620	¥1,870	127
V-07103	¥6,500	¥7,150	129
V-07104	¥5,600	¥6,160	129
V-CS-9010-SP	¥1,250	¥1,350	83
V-59446	¥2,650	¥2,920	129
V-59447	¥2,400	¥2,640	129
V-59448	¥2,100	¥2,310	129
V-59449	¥1,800	¥1,980	129
V-59450	¥1,700	¥1,870	129
V-59451	¥1,450	¥1,600	129
V-59452	¥1,500	¥1,650	129
V-59453	¥1,200	¥1,320	129
V-60586-01	¥760	¥840	121,128
V-60586-03	¥1,050	¥1,160	121,128
V-60586-05	¥1,900	¥2,090	121,128
V-60586-06	¥1,330	¥1,470	121,128
V-60586-07	¥860	¥950	121,128
V-60586-08	¥480	¥530	121,128
V-60587-01	¥950	¥1,050	121,128
V-60587-03	¥1,520	¥1,680	121,128
V-60587-05	¥2,750	¥3,030	121,128
V-60587-06	¥1,900	¥2,090	121,128
V-60587-07	¥1,140	¥1,260	121,128
V-60587-08	¥570	¥630	121,128
V-61195BLK	¥1,420	¥1,640	127
V-61195BRN	¥1,420	¥1,640	127
V-61197BLK	¥2,280	¥2,630	127
V-61197BRN	¥2,280	¥2,630	127

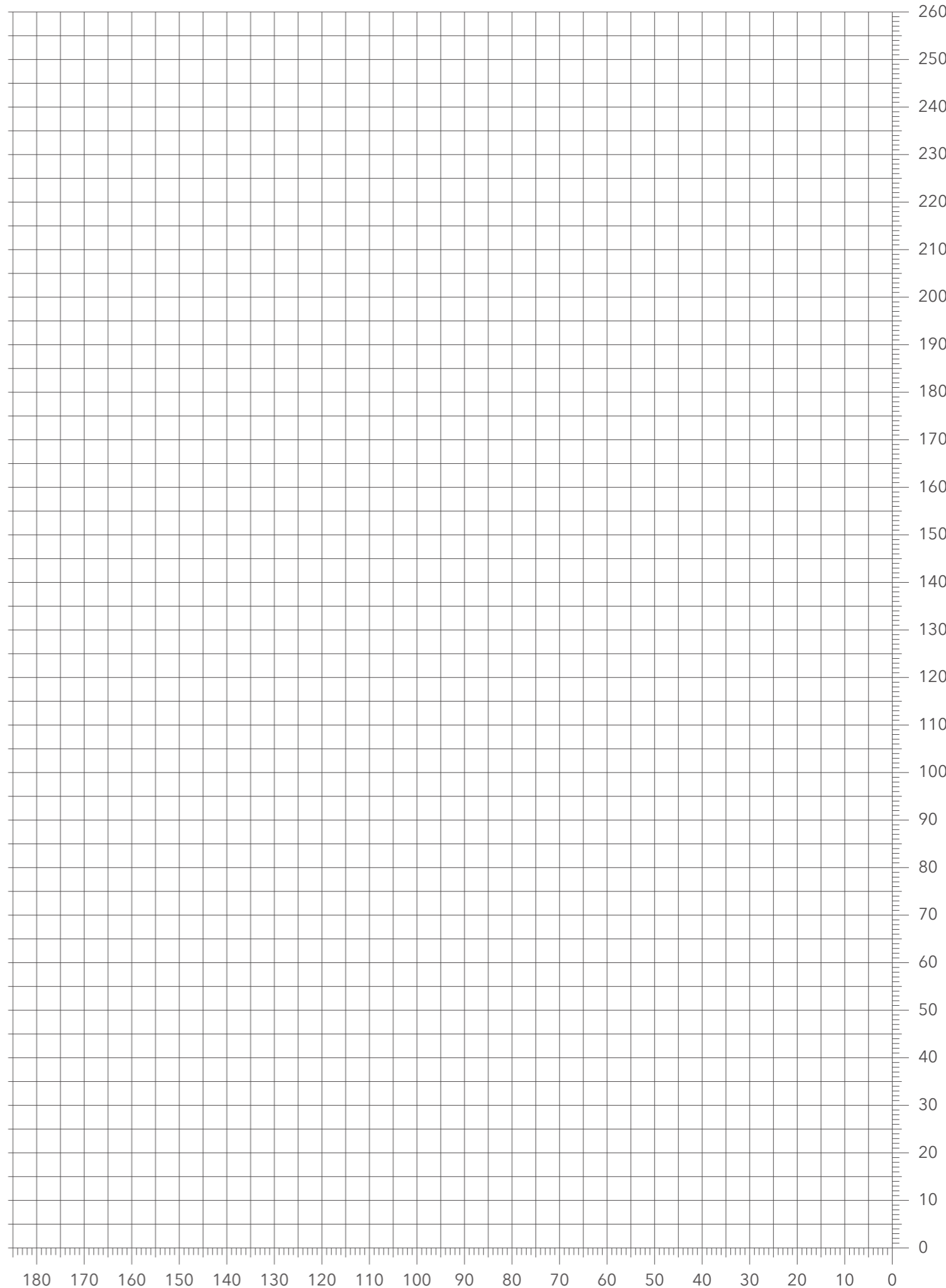

ウェブサイトのご案内

<http://www.arrowcase.com>

PDF カタログをはじめ、商品検索、新製品のご案内等の各種情報を発信しております。

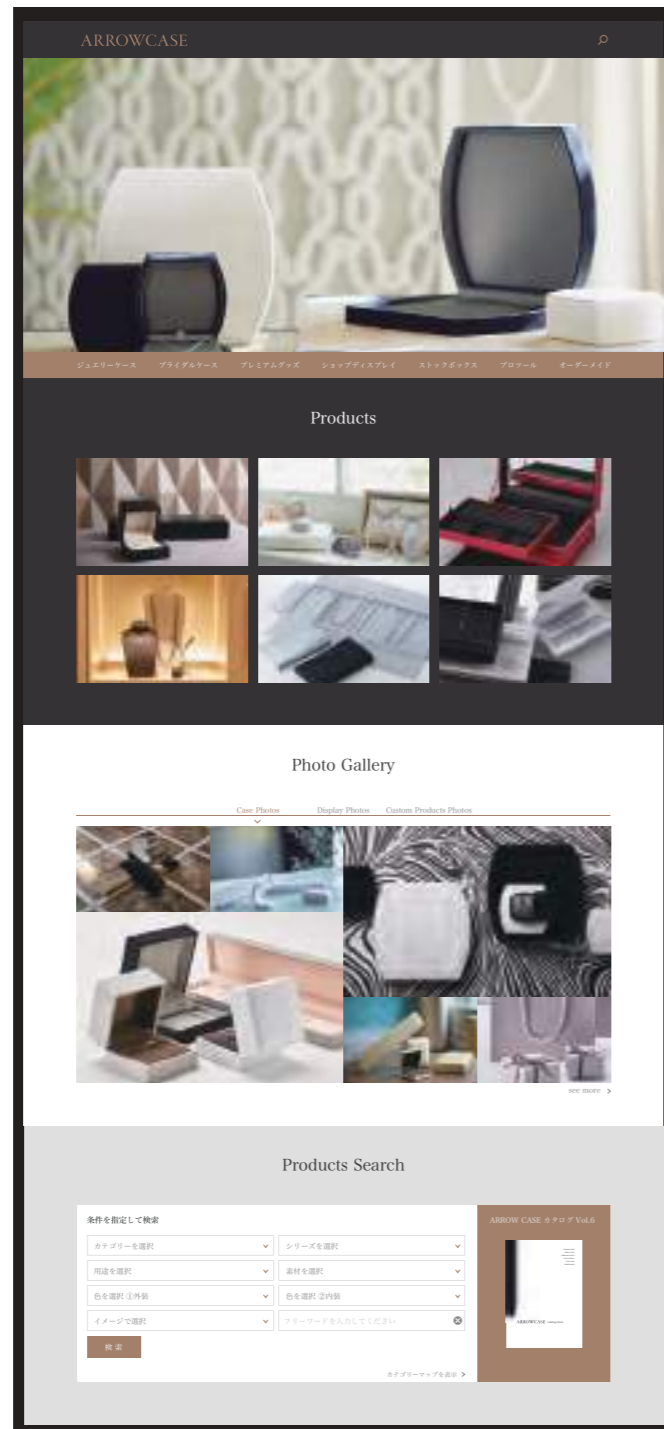

ARROWCASE

掲載について

ユニバーサルデザインフォント

本カタログは、「文字のかたちがわかりやすい」「文章が読みやすい」「読み間違えにくい」をコンセプトに開発されたユニバーサルデザインフォントを採用し「小サイズですべての文字が問題なく判別できること」をひとつの基準としております。

サステナビリティ

本カタログ掲載商品は、でき得る限り環境に配慮した素材を選定、採用し「人と地球の未来に優しく」を目指しております。また、これを引き続きの課題として推進し、従事してまいります。

カタログに万一不明瞭な箇所がありました節は、お問い合わせください。
許可なく、本カタログからの複製や転載等のご利用は禁じます。

¥2,000 (税別) 2021©