

ARROWCASE

JEWELRY CASE | SHOP DISPLAY | STOCK BOX

JEWELRY CASE
BRIDAL CASE
PREMIUM GOODS
SHOP DISPLAY
STOCK BOX
ORDER MADE

6

ARROWCASE catalog Vol.6

ARROWCASE
catalog Vol.6



私たちは、歴史と経験が物語る安心感と、誠実かつ柔軟な対応により常に上質で完成度の高い製品をお届けし、美しい商品に最適な環境を創り続けます。



ARROWCASE



CONTENTS

INFORMATION	掲載商品およびご注文について	2
	台紙の簡易図について	4
SERIES SELECTION	シリーズセクション	5-47
GIFT PACKAGE	ギフトパッケージ	48-56
SELECTION CASE	セクションケース	57-66
BRIDAL CASE	ブライダルケース	67-73
RING PILLOW	リングピロー	74-75
KOTOBUKI	寿	76-77
GUARANTEE	保証書	78
JEWELRY POUCH	ジュエリーポーチ	79-81
JEWELRY BOX	宝石箱	82-85
BUILD TO ORDER	受注生産	86
SB LEATHER	SBレザー	87-109
BUILD TO ORDER	ラムース®・シャンタン	110-113
WOOD DISPLAY	ウッドディスプレイ	114-119
OTHER MATERIAL	プラスチック&スチール	120-123
SHOP TOOL	ショップツール	124-131
JEWELRY TOOL	ジュエリーツール	132-134
SAMPLE CASE	サンプルケース	135-141
STOCK TRAY	ストックトレイ	142
ORDER MADE	オーダーメイド	143-149
INFORMATION	ネーム入れについて	150-151
ORDER COLOR	オーダーカラー	152-157
SPECIAL ORDER	スペシャルオーダー	158-159
INDEX	索引	160-166
Graph Paper	方眼紙	167
Request Form	オーダーメイド依頼書	168-170
Purchase Order	注文書	171
arrowcase.com	web サイトのご案内	172

JEWELRY CASE

BRIDAL CASE

PREMIUM GOODS

SHOP DISPLAY

STOCK BOX

ORDER MADE

INDEX

掲載商品およびご注文について

INFORMATION

スペック・マーク表記について

[品番] 数字またはアルファベットと数字	NECR799		[カラー] 色・色数
[品名] 対応商品の種類	ネックレス・イヤリング・リング		[台紙の簡易図] 4ページ参照
[サイズ] 幅×奥行×高さ (単位/mm)	177×110×38		
[定価] 単価 (税抜き)	¥1,460×6P〈6〉		[ネーム入れ] 規定ネームロット
[参照] 関連ページのご案内	¥P.000		[入数] ご注文の単位

カタログ掲載内容について

本カタログの発刊により、旧カタログ商品と品番、仕様、定価を変更している商品もございます。
掲載商品は印刷物のため、現品と多少色が異なる場合がございます。

ネーム入れについて

規定ネームロット単位でご注文ください。
ネーム入れの費用につきましては、各ページ下に記載しております。
新版および改版の場合は、版代（実費）のご負担をお願いいたします。

商品のご注文について

ご注文は、商品の入数単位でお願いいたします。バラ売りはお受けしておりませんのでご了承ください。
巻末の注文書をコピーしていただき、品番・品名、色、数量、ネーム入れの有無をご記入の上、FAX等でお送りください。
同形状でも材質や、仕様が異なる商品もございますのでご注意ください。

商品の発送について

購入金額が税抜3万円未満の場合は、送料（実費）をご負担ください。
SP マークの商品は取り寄せ商品のため、納期はメーカー在庫の有無と入荷日を確認後、お知らせいたします。
在庫がある場合は、通常2～5営業日で発送いたします。また、品切れの場合もございますのでご了承ください。
迅速な発送を心がけておりますが、交通事情、その他の理由により遅延する場合がございます。
商品発送日（当日）のキャンセルは、集荷済みの場合、送料（実費）をご負担ください。

不良品による返品・交換について

品質については万全を期しておりますが、商品が破損・汚損していた場合、ご注文内容と異なる場合は、商品到着後8日以内にご連絡ください。
不良品による返品・交換の際の送料は、当社が負担いたします。

お客様都合による返品・交換について

商品到着後、8日以内に返品希望のご連絡をいただくと同時に、送料をお客様ご負担の上、返品商品のご発送をお願いいたします。
以下の理由による返品・交換は、一切お受けしておりません。
【お客様の発注違い】 【商品到着後9日以上を経過している場合】 【事前に返品のご連絡をいただいていない場合】 【すでにご使用になられた商品】
【外箱、付属品等の紛失・汚損・破損された商品】 【ネーム入れされた商品】 【天然素材ゆえに生じる個体差】 【生産ロットによる個体差】

価格および仕様について

本カタログは、2021年6月時点の商品を掲載しておりますが、今後品質改良などにより、予告なしに仕様を変更する場合がございます。
掲載商品の定価は、税抜き表示で記載しております。

合成レザー商品について

年月が経つうちに表面の剥離や、ベトつきなどの劣化がはじまります。素材の特性上、止むを得ないものですので、返品・交換はお受けしておりません。
温度や湿度が高い場所での使用や保管は、劣化を早めますのでお避けください。
合成加工品との接触により、色移りが生じる場合もございますのでご注意ください。

オーダーメイドについて

掲載商品以外の仕様・素材・色・サイズ等、お客様のご希望に応じて製作いたします。お気軽にご相談ください。

製造中止について

諸般の事情により、予告なしに掲載商品を製造中止する場合がございますのでご了承ください。

お願い

カタログに万一不明瞭な箇所がありました節は、お問い合わせください。
許可なく、本カタログからの複製や転載等のご利用は禁じます。



JEWELRY CASE

SERIES SELECTION

GIFT PACKAGE

SELECTION CASE

台紙の簡易図について

INFORMATION

リング台紙

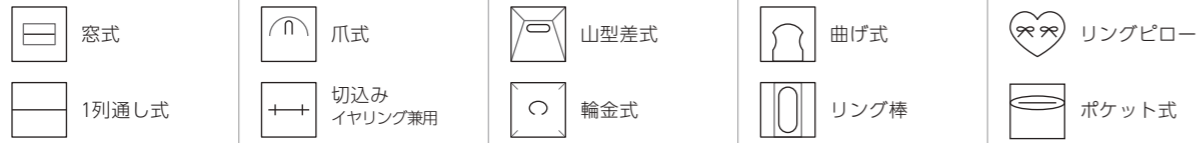

ネックレス台紙



ペンダント台紙

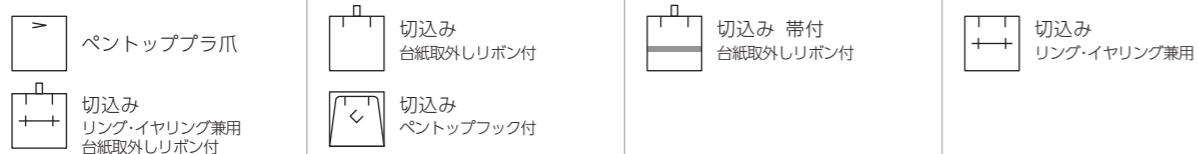

イヤリング台紙

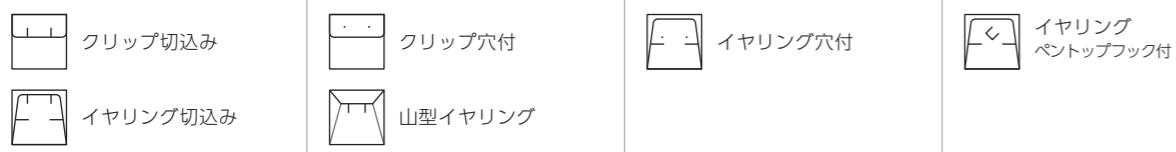

その他の台紙



SERIES SELECTION

ウッデン	WOODEN	6-7
グレイス	GRACE	8-9
マーニ	MÁNI	10-11
サティーナ	SATINA	12-13
ルーナ	LUNA	14-15
ギャラン 1	GALLANT 1	16-17
ギャラン 2	GALLANT 2	18-19
アルバ	ALBA	20-21
ニュートータル	NEW TOTAL	22-23
ニューセーム	NEW SEIME	24-25
スクエア 1	SQUARE 1	26-27
スクエア 2	SQUARE 2	28-29
ナタリー	NATARY	30-31
セーム	SEIME	32-35
ピンクセーム	PINK SEIME	36
フローラル	FLORAL	37
アンティーク	ANTIQUE	38
メタリック	METALLIC	39
プレーン	PLAIN	40
ジェイド	JADE	41
ベルベット	VELVET	42
本革	LEATHER	43
リザード	LIZARD	44
アフィネ	AFFINER	45-46
フロッキー	FLOCKY	47

ウッデン
WOODEN



外装：塗木（ピアノ塗装仕上げ）
内装：人工スエード
外箱：かぶせ式



COLOR

●ワイン-外箱 パール化粧紙張

ネーム入れについては〈 〉内の規定ネームロット単位でご注文ください。ネーム代は1ヶ25円の実費がかかります。



R840
リング
82×67×52
¥5,970×6P〈6〉



N842
ネックレス
250×67×38
¥8,080×6P〈6〉



B841
ブローチ・プレスレット
105×105×52
¥7,700×6P〈6〉



E841
イヤリング
105×105×52
¥7,700×6P〈6〉



P841
ペンダント
105×105×52
¥7,700×6P〈6〉



N843
ネックレス
191×216×51
¥11,800×1P〈6〉



NE843
ネックレス・イヤリング
191×216×51
¥12,050×1P〈6〉



NER843
ネックレス・イヤリング・リング
191×216×51
¥12,300×1P〈6〉

※木地色の影響により、仕上り色に多少の濃淡が生じます。

グレイス GRACE

JEWELRY CASE

グレイス



外装：合成レザー
内装：人工スエード
外箱：かぶせ式



COLOR ● 黒 / ベージュ - 外箱 黒化粧紙張 ● 黒 / 黒 - 外箱 黒化粧紙張

ネーム入れについては 〈 〉 内の規定ネームロット単位でご注文ください。ネーム代は1ヶ25円の実費がかかります。

JEWELRY CASE

グレイス



R130
リング
117×117×77
¥12,800×1P (6)
※台紙取りはずし式



EA130
イヤリング
117×117×77
¥12,800×1P (6)
※台紙取りはずし式



B130
ブローチ・ブレスレット・腕時計
117×117×77
¥9,900×1P (6)
※台紙取りはずし式



N132
ネックレス
256×74×47
¥10,500×1P (6)



N131
ネックレス
182×222×57
¥15,300×1P (6)



BL132
ブレスレット・腕時計
256×74×47
¥10,500×1P (6)



外装：人工スエード
 内装：合成レザー
 外箱：かぶせ式



COLOR ○白 - 外箱 パール化粧紙張 ●黒 - 外箱 黒化粧紙張

R832 ○●
 リング
 53×53×48
 ¥1,220×12P (12)



R833 ○●
 リング
 91×91×44
 ¥1,800×12P (12)



P833 ○●
 ペンダント
 91×91×44
 ¥1,950×12P (12)



BL833 ○●
 プレスレット
 91×91×44
 ¥1,950×12P (12)



N835 ○●
 ネックレス
 190×190×46
 ¥4,480×6P (6)



EB833 ○●
 イヤリング・ブローチ・タイ留め
 91×91×44
 ¥2,120×12P (12)
 ※リバーシブル台紙

ネーム入れについては〈 〉内の規定ネームロット単位でご注文ください。ネーム代は1ヶ25円の実費がかかります。

サティーナ SATINA



外装：合成レザー
内装：人工スエード
外箱：かぶせ式

COLOR

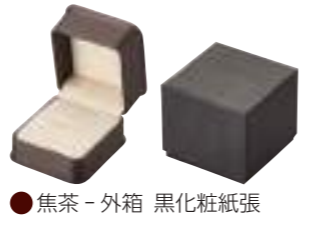

● 焦茶 - 外箱 黒化粧紙張



R880
リング
59×60×52
¥1,100×12P (12)



R881
リング
71×79×61
¥1,350×12P (12)



EP881
イヤリング・ペンダント
71×79×61
¥1,350×12P (12)



E882
イヤリング
96×97×56
¥1,730×12P (12)



P882
ペンダント
96×97×56
¥1,730×12P (12)



BB882
ブローチ・ブレスレット
96×97×56
¥1,860×12P (12)



N883
ネックレス
240×56×42
¥2,100×6P (6)



N884
ネックレス
186×190×56
¥3,970×6P (6)



NE884
ネックレス・イヤリング
186×190×56
¥4,100×6P (6)



NER884
ネックレス・イヤリング・リング
186×190×56
¥4,100×6P (6)

ネーム入れについては〈 〉内の規定ネームロット単位でご注文ください。ネーム代は1ヶ25円の実費がかかります。

ルーナ LUNA



外装：人工スエード
 内装：サテン / 人工スエード
 外箱：かぶせ式

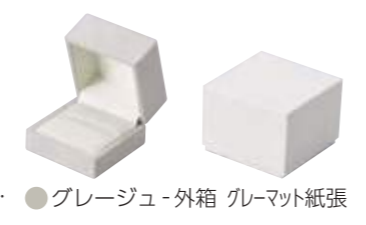

COLOR



R805-SP
 リング
 68×68×52
 SP ¥1,670×12P (12)



E805-SP
 イヤリング
 68×68×52
 SP ¥1,670×12P (12)



P805-SP
 ペンダント
 68×68×52
 SP ¥1,670×12P (12)



N807-SP
 ネックレス
 250×60×34
 SP ¥2,430×12P (12)



E806-SP
 イヤリング
 91×91×41
 SP ¥2,100×12P (12)



BL806-SP
 プレスレット
 91×91×41
 SP ¥2,200×12P (12)



B806-SP
 ブローチ・タイ留め
 91×91×41
 SP ¥2,100×12P (12)



BL807-SP
 プレスレット・腕時計
 250×60×34
 SP ¥2,430×12P (12)

Luna series custom order

Custom

ルーナシリーズの
カスタムオーダーについて

ルーナシリーズ全てのモデルで
カスタムオーダーが可能になっております。

*価格および納期につきましては
素材や仕様により異なりますので
ご相談ください。

ネーム入れについては〈 〉内の規定ネームロット単位でご注文ください。ネーム代は1ヶ25円の実費がかかります。

SP マークの商品は数量に関係なく表示価格での販売です。



ギャラン1
GALLANT 1



外装：合成レザー
内装：人工スエード
外箱：かぶせ式

COLOR



●黒 - 外箱 黒化粧紙張



R326YG
リング
70×70×55
¥1,590×12P (12)



RH326YG
リング(輪金式)
70×70×55
¥1,590×12P (12)



E326YG
イヤリング
70×70×55
¥1,590×12P (12)



N332YG
ネックレス
174×206×46
¥5,300×6P (6)



NE332YG
ネックレス・イヤリング
174×206×46
¥5,400×6P (6)



NER332YG
ネックレス・イヤリング・リング
174×206×46
¥5,400×6P (6)

ネーム入れについては〈 〉内の規定ネームロット単位でご注文ください。ネーム代は1ヶ25円の実費がかかります。



BL331YG
ブレスレット・腕時計
244×66×35
¥2,680×12P (12)



N331YG
ネックレス
244×66×35
¥2,680×12P (12)



P328YG
ペンダント
98×86×49
¥1,970×12P (12)



BL328YG
ブレスレット
98×86×49
¥1,970×12P (12)



B328YG
ブローチ・タイ留め
98×86×49
¥1,970×12P (12)

ギャラン2 GALLANT 2



外装：合成レザー
内装：人工スエード
外箱：かぶせ式



●メタルグレー-外箱 黒マット紙張

COLOR



REP222
リング・イヤリング・ペンダント
60×60×52
¥2,620×12P〈12〉



RL805GA
リング
68×69×57
¥3,050×12P〈12〉
旧品番 **RL224** 70×70×58



E805GA
イヤリング
68×69×57
¥3,050×12P〈12〉
旧品番 **E224** 70×70×58



R223
リング2本差
92×60×52
¥3,050×12P〈12〉



P800GA
ペンダント
100×83×47
¥3,550×12P〈12〉
旧品番 **P225** 98×86×53



BL800GA
ブレスレット
100×83×47
¥3,850×12P〈12〉
旧品番 **BL225** 98×86×53



B800GA
ブローチ・タイ留め
100×83×47
¥3,550×12P〈12〉
旧品番 **B225** 98×86×53



N807GA
ネックレス
251×61×40
¥4,540×12P〈12〉
旧品番 **N226** 244×66×39



BL807GA
ブレスレット・腕時計
251×61×40
¥4,540×12P〈12〉
旧品番 **BL226** 244×66×39



N228
ネックレス
183×113×52
¥5,800×6P〈6〉



NE228
ネックレス・イヤリング
183×113×52
¥5,870×6P〈6〉



NER228
ネックレス・イヤリング・リング
183×113×52
¥5,870×6P〈6〉



N227
ネックレス
174×206×54
¥8,380×6P〈6〉



NE227
ネックレス・イヤリング
174×206×54
¥8,500×6P〈6〉



NER227
ネックレス・イヤリング・リング
174×206×54
¥8,500×6P〈6〉

ネーム入れについては〈 〉内の規定ネームロット単位でご注文ください。ネーム代は1ヶ25円の実費がかかります。

アルバ ALBA



外装：レザーペーパー
内装：サテン/パイル
外箱：かぶせ式

COLOR ●紺-外箱 紺マット紙張 ●黒-外箱 黒マット紙張 ○パール-外箱 白マット紙張





N819-SP ●●○
ネックレス・プレスレット 
230×39×28
SP ¥630×10P (10)

N820-SP ●●○
ネックレス 
230×57×28
SP ¥740×10P (10)



REP815-SP ●●○
リング・イヤリング・ペンダント 
51×59×48
SP ¥470×10P (10)

R816-SP ●●○
リング 
76×65×48
SP ¥500×10P (10)
※P.68

RH816-SP ●●○
リング 
76×65×48
SP ¥570×10P (10)

E816-SP ●●○
イヤリング 
76×65×48
SP ¥500×10P (10)





N821-SP ●●○
ネックレス 
181×106×42
SP ¥1,060×10P (10)

NE821-SP ●●○
ネックレス・イヤリング 
181×106×42
SP ¥1,060×10P (10)

NER821-SP ●●○
ネックレス・イヤリング・リング 
181×106×42
SP ¥1,060×10P (10)



E817-SP ●●○
イヤリング 
69×100×32
SP ¥530×10P (10)

P817-SP ●●○
ペンダント・ペントップ 
69×100×32
SP ¥530×10P (10)

BL818-SP ●●○
プレスレット 
89×89×40
SP ¥620×10P (10)

B818-SP ●●○
ブローチ・タイ留め 
89×89×40
SP ¥560×10P (10)



N822-SP ●●○
ネックレス 
161×201×46
SP ¥1,970×5P (5)

NE822-SP ●●○
ネックレス・イヤリング 
161×201×46
SP ¥1,970×5P (5)

NER822-SP ●●○
ネックレス・イヤリング・リング 
161×201×46
SP ¥1,970×5P (5)

ネーム入れについては〈 〉内の規定ネームロット単位でご注文ください。ネーム代は1ヶ25円の実費がかかります。

SP マークの商品は数量に関係なく表示価格での販売です。

ニュートータル NEW TOTAL



外装：合成レザー
 内装：サテン / パイル
 外箱：かぶせ式

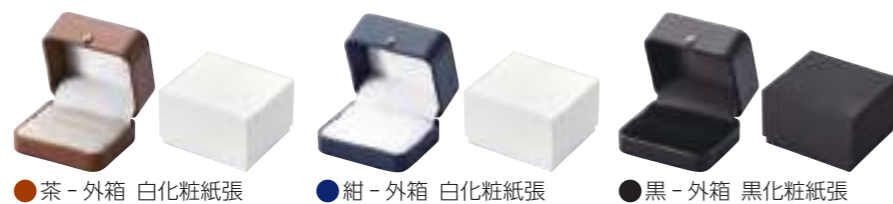

COLOR ●茶 - 外箱 白化粧紙張 ●紺 - 外箱 白化粧紙張 ●黒 - 外箱 黒化粧紙張



REP363YL ●●●
 リング・イヤリング・ペンダント
 51×59×40
 ¥620×12P (12)



RY363YL ●●●
 リング
 51×59×40
 ¥660×12P (12)



RH364YL ●●●
 リング
 76×69×48
 ¥830×12P (12)



R364YL ●●●
 リング
 76×69×48
 ¥800×12P (12)



E364YL ●●●
 イヤリング
 76×69×48
 ¥800×12P (12)



E368YL ●●●
 イヤリング
 96×84×45
 ¥970×12P (12)



P368YL ●●●
 ペンダント
 96×84×45
 ¥970×12P (12)



BL368YL ●●●
 プレスレット
 96×84×45
 ¥970×12P (12)



B368YL ●●●
 プローチ・タイ留め
 96×84×45
 ¥970×12P (12)



N369YL ●●●
 ネックレス・プレスレット
 234×43×28
 ¥1,020×12P (12)



N365YL ●●●
 ネックレス
 244×63×31
 ¥1,150×12P (12)



N366YL ●●●
 ネックレス
 181×114×43
 ¥1,800×6P (6)



NE366YL ●●●
 ネックレス・イヤリング
 181×114×43
 ¥1,830×6P (6)



NER366YL ●●●
 ネックレス・イヤリング・リング
 181×114×43
 ¥1,860×6P (6)



N367YL ●●●
 ネックレス
 162×210×47
 ¥3,140×6P (6)



NE367YL ●●●
 ネックレス・イヤリング
 162×210×47
 ¥3,240×6P (6)



NER367YL ●●●
 ネックレス・イヤリング・リング
 162×210×47
 ¥3,240×6P (6)

ネーム入れについては〈 〉内の規定ネームロット単位でご注文ください。ネーム代は1ヶ25円の実費がかかります。

ニューセーム
NEW SEIME



外装：パイル
内装：サテン/パイル
外箱：かぶせ式



COLOR ●グレー-外箱 白化粧紙張 ●黒-外箱 黒化粧紙張



REP363 ●●
リング・イヤリング・ペンダント
51×56×40
¥550×12P (12)



RY363 ●●
リング
51×56×40
¥600×12P (12)



RH364 ●●
リング
76×66×48
¥730×12P (12)



R364 ●●
リング
76×66×48
¥700×12P (12)



E364 ●●
イヤリング
76×66×48
¥700×12P (12)



E368 ●●
イヤリング
96×81×45
¥880×12P (12)



P368 ●●
ペンダント
96×81×45
¥880×12P (12)



BL368 ●●
プレスレット
96×81×45
¥880×12P (12)



B368 ●●
ブローチ・タイ留め
96×81×45
¥880×12P (12)



N369 ●●
ネックレス・プレスレット
234×40×28
¥930×12P (12)



N365 ●●
ネックレス
244×60×31
¥1,000×12P (12)



N366 ●●
ネックレス
181×111×43
¥1,620×12P (12)



NE366 ●●
ネックレス・イヤリング
181×111×43
¥1,650×6P (6)



NER366 ●●
ネックレス・イヤリング・リング
181×111×43
¥1,680×6P (6)



N367 ●●
ネックレス
162×210×47
¥2,930×6P (6)



NE367 ●●
ネックレス・イヤリング
162×210×47
¥3,030×6P (6)



NER367 ●●
ネックレス・イヤリング・リング
162×210×47
¥3,030×6P (6)

スクエア1
SQUARE 1



外装：レザーペーパー
内装：サテン/パイル
外箱：かぶせ式

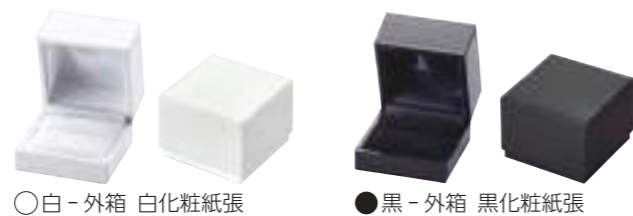

COLOR ○白 - 外箱 白化粧紙張

●黒 - 外箱 黒化粧紙張



REP325 ○●
リング・イヤリング・ペンダント
58×58×45
¥670×12P (12)



RY325 ○●
リング
58×58×45
¥720×12P (12)



R326 ○●
リング
69×69×54
¥880×12P (12)



EP326 ○●
イヤリング・ペンダント
69×69×54
¥880×12P (12)



N332 ○●
ネックレス
173×205×45
¥3,740×6P (6)



NE332 ○●
ネックレス・イヤリング
173×205×45
¥3,860×6P (6)



NER332 ○●
ネックレス・イヤリング・リング
173×205×45
¥3,860×6P (6)

ネーム入れについては〈 〉内の規定ネームロット単位でご注文ください。ネーム代は1ヶ25円の実費がかかります。



R327 ○●
リング2本差
90×58×45
¥970×12P (12)



E328 ○●
イヤリング
97×85×48
¥1,070×12P (12)



P328 ○●
ペンダント
97×85×48
¥1,070×12P (12)



BL328 ○●
プレスレット
97×85×48
¥1,070×12P (12)



B328 ○●
ブローチ・タイ留め
97×85×48
¥1,070×12P (12)



N330 ○●
ネックレス・プレスレット
233×43×30
¥1,150×12P (12)



N331 ○●
ネックレス
243×65×34
¥1,420×12P (12)



BL331 ○●
プレスレット・腕時計
243×65×34
¥1,420×12P (12)



N333 ○●
ネックレス
181×112×46
¥2,150×6P (6)



NE333 ○●
ネックレス・イヤリング
181×112×46
¥2,220×6P (6)



NER333 ○●
ネックレス・イヤリング・リング
181×112×46
¥2,220×6P (6)

スクエア2
SQUARE 2



外装：レザーペーパー
内装：サテン/パイル
外箱：かぶせ式



COLOR ●紺 - 外箱 パール化粧紙張 ○白 - 外箱 パール化粧紙張 ●黒 - 外箱 黒化粧紙張



REP860 ●○●
リング・イヤリング・ペンダント
49×55×47
¥590×12P (12)



R861 ●○●
リング
62×62×56
¥760×12P (12)



RH861 ●○●
リング
62×62×56
¥930×12P (12)



EP861 ●○●
イヤリング・ペンダント
62×62×56
¥810×12P (12)



R862 ●○●
リング2本差
91×59×47
¥810×12P (12)



E863 ●○●
イヤリング
101×86×43
¥1,050×12P (12)



P863 ●○●
ペンダント
101×86×43
¥990×12P (12)



B863 ●○●
ブローチ・タイ留め
101×86×43
¥990×12P (12)



BB863 ●○●
ブローチ・ブレスレット・腕時計
101×86×43
¥1,090×12P (12)



BL863 ●○●
ブレスレット
101×86×43
¥1,070×12P (12)



BL864 ●○●
ブレスレット
242×59×31
¥1,120×12P (12)



N864 ●○●
ネックレス
242×59×31
¥1,120×12P (12)



N865 ●○●
ネックレス
191×194×44
¥2,450×6P (6)



NE865 ●○●
ネックレス・イヤリング
191×194×44
¥2,510×6P (6)



NER865 ●○●
ネックレス・イヤリング・リング
191×194×44
¥2,510×6P (6)

ナタリー NATARY



外装：ナタリーレザー
内装：サテン / ベルベット
外箱：かぶせ式

COLOR

○白 - 外箱 白ツヤ紙張



R17NA
リング
56×60×36
¥900×12P (12)



R18NA
リング
57×57×37
¥880×12P (12)



E18NA
イヤリング
57×57×37
¥880×12P (12)



P18NA
ペンダント
57×57×37
¥880×12P (12)



T18NA
タイタック
57×57×37
¥880×12P (12)



R26NA
リング
68×68×44
¥1,090×12P (12)



RL26NA
リング
68×68×44
¥1,030×12P (12)



RH26NA
リング(爪式)
68×68×44
¥1,090×12P (12)



EC29NA
イヤリング
68×68×40
¥1,030×12P (12)



R68NA
リング
69×69×56
¥1,610×12P (12)



RH68NA
リング(爪式)
69×69×56
¥1,610×12P (12)



EC50NA
イヤリング
73×87×30
¥1,150×12P (12)



P50NA
ペンダント
73×87×30
¥1,150×12P (12)



RB117
リング2本差
87×61×33
¥1,170×12P (12)
かぶせ箱：白化粧紙
P.71



EC210NA
イヤリング
95×74×33
¥1,150×12P (12)



BL210NA
プレスレット
95×74×33
¥1,250×12P (12)



TB210NA
ブローチ・タイ留め
95×74×33
¥1,150×12P (12)



N12NA
ネックレス・プレスレット
226×35×22
¥1,220×12P (12)



N1NA
ネックレス
223×45×25
¥1,430×12P (12)



N5NA
ネックレス
232×60×28
¥1,660×12P (12)



N3NA
ネックレス
166×91×31
¥1,750×12P (12)



N700NA
ネックレス
177×110×38
¥2,620×6P (6)



NE700NA
ネックレス・イヤリング
177×110×38
¥2,680×6P (6)



NEC700NA
ネックレス・イヤリング
177×110×38
¥2,680×6P (6)



NER700NA
ネックレス・イヤリング・リング
177×110×38
¥2,740×6P (6)



NECR700NA
ネックレス・イヤリング・リング
177×110×38
¥2,740×6P (6)

ネーム入れについては〈 〉内の規定ネームロット単位でご注文ください。ネーム代は1ヶ25円の実費がかかります。

セーム
SEIME



外装：セーム
内装：サテン / ベルベット
外箱：かぶせ式

COLOR ●グレー - 外箱 白ツヤ紙張 ●茶 - 外箱 白ツヤ紙張 ●黒 - 外箱 黒マット紙張



R17 ●●●
リング
56×60×36
¥700×12P (12)



R18 ●●●
リング
57×57×37
¥640×12P (12)



E18 ●●●
イヤリング
57×57×37
¥640×12P (12)



P18 ●●●
ペントップ
57×57×37
¥640×12P (12)



T18 ●●●
タイタック
57×57×37
¥640×12P (12)



R26 ●●●
リング
68×68×44
¥810×12P (12)



RL26 ●●●
リング
68×68×44
¥760×12P (12)



RH26 ●●●
リング(爪式)
68×68×44
¥810×12P (12)



EC29 ●●●
イヤリング
68×68×40
¥760×12P (12)



R68 ●●●
リング
69×69×56
¥1,200×12P (12)



R69 ●●●
リング
86×77×46
¥990×12P (12)



BL210 ●●●
プレスレット
95×74×33
¥950×12P (12)



TB210 ●●●
タイ留め・ブローチ
95×74×33
¥880×12P (12)



T29 ●●●
タイタック
68×68×40
¥760×12P (12)



P50 ●●●
ペンダント
73×87×30
¥880×12P (12)



T107 ●●●
タイ留め
86×61×32
¥780×12P (12)



CF210 ●●●
カフス
95×74×33
¥910×12P (12)



O210 ●●●
帯留め
95×74×33
¥940×12P (12)
P.65



RH68 ●●●
リング(爪式)
69×69×56
¥1,200×12P (12)



EC50 ●●●
イヤリング
73×87×30
¥880×12P (12)



EC210 ●●●
イヤリング
95×74×33
¥880×12P (12)



K210 ●●●
メンズセット
95×74×33
¥940×12P (12)



FF210 ●●●
フリー
95×74×33
¥1,000×12P (12)
P.60

ネーム入れについては〈 〉内の規定ネームロット単位でご注文ください。ネーム代は1ヶ25円の実費がかかります。



B370
ブローチ・タイ留め
109×86×40
¥1,340×12P (12)



B604
ブローチ
132×117×52
¥2,100×12P (12)



N11
ネックレス・ブレスレット
226×35×22
¥800×12P (12)



N12
ネックレス・ブレスレット
226×35×22
¥870×12P (12)



N1
ネックレス
223×45×25
¥1,060×12P (12)



BL1
ブレスレット
223×45×25
¥1,060×12P (12)



N5
ネックレス
232×60×28
¥1,240×12P (12)



O5
帯締め
232×63×43
¥2,140×12P (12)
☞P.65



N3
ネックレス
166×91×31
¥1,310×12P (12)



N700
ネックレス
177×110×38
¥1,720×6P (6)



NR700
ネックレス・リング
177×110×38
¥1,780×6P (6)



NE700
ネックレス・イヤリング
177×110×38
¥1,780×6P (6)



NEC700
ネックレス・イヤリング
177×110×38
¥1,780×6P (6)



NER700
ネックレス・イヤリング・リング
177×110×38
¥1,840×6P (6)



NECR700
ネックレス・イヤリング・リング
177×110×38
¥1,840×6P (6)

ネーム入れについては〈 〉内の規定ネームロット単位でご注文ください。ネーム代は1ヶ25円の実費がかかります。



N600
ネックレス
127×191×31
¥2,560×6P (6)
☞P.60



NY715
ネックレス
156×210×45
¥4,280×6P (6)



N715
ネックレス
156×210×45
¥4,280×6P (6)



N13
ネックレス
220×63×11
¥1,720×12P (12)
☞P.61



N14
ネックレス
222×65×14
¥1,480×12P (12)
☞P.61



N36
ネックレス
151×201×15
¥2,100×12P (12)
☞P.61



N37
ネックレス
172×196×22
¥3,110×12P (12)
☞P.61



ピンクセーム
PINK SEIME



外装：セーム
内装：サテン / ベルベット※
外箱：かぶせ式

COLOR

●ピンク-外箱 白ツヤ紙張



REP18
リング・イヤリング・ペンダント
57×57×37
¥640×12P (12)
※台紙は人工スエード張



RL26
リング
68×68×44
¥760×12P (12)



EC29
イヤリング
68×68×40
¥760×12P (12)



P50
ペンダント
73×87×30
¥880×12P (12)



EP105
イヤリング・ペンダント
52×86×28
¥950×12P (12)



EC210
イヤリング
95×74×33
¥880×12P (12)



TB210
ブローチ・タイ留め
95×74×33
¥880×12P (12)



N1
ネックレス
223×45×25
¥1,060×12P (12)



N5
ネックレス
232×60×28
¥1,240×12P (12)



N700
ネックレス
177×110×38
¥1,720×6P (6)



NE700
ネックレス・イヤリング
177×110×38
¥1,780×6P (6)



NER700
ネックレス・イヤリング・リング
177×110×38
¥1,840×6P (6)

ネーム入れについては〈 〉内の規定ネームロット単位でご注文ください。ネーム代は1ヶ25円の実費がかかります。

フローラル
FLORAL



外装：花柄クロス
内装：サテン / ベルベット※
外箱：かぶせ式・トムソン式 (757HP)

COLOR

●花柄-外箱 白ツヤ紙張



R17HP
リング
56×60×36
¥700×12P (12)



REP18HP
リング・イヤリング・ペンダント
57×57×37
¥640×12P (12)
※台紙は人工スエード張



RL26HP
リング
68×68×44
¥760×12P (12)



N3HP
ネックレス
166×91×31
¥1,310×12P (12)

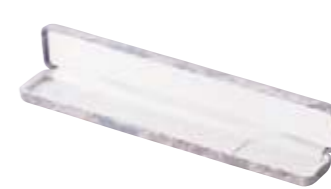

N12HP
ネックレス・ブレスレット
226×35×22
¥870×12P (12)



N1HP
ネックレス
223×45×25
¥1,060×12P (12)



103HP
アクセサリーケース
87×58×35
¥1,170×12P (12)
※台紙は人工スエード張
P.84



757HP
ポーチ
150×100×25
¥2,400 (←)
トムソン箱：白コート紙
P.84

ネーム入れについては〈 〉内の規定ネームロット単位でご注文ください。〈←〉表示のある商品はネーム入れができません。ネーム代は1ヶ25円の実費がかかります。

アンティーク ANTIQUUE

JEWELRY CASE

アンティーク



外装：別珍
内装：サテン/パイル
外箱：かぶせ式



COLOR ●グリーン-外箱 金化粧紙張 ●ワイン-外箱 金化粧紙張



R17VL ●●
リング
56×60×36
¥900×12P(12)



E17VL ●●
イヤリング
56×60×36
¥1,030×12P(12)



EP105VL ●●
イヤリング・ペンダント
53×87×29
¥1,150×12P(12)



BP50VL ●●
ブローチ・ペンダント
74×87×32
¥1,190×12P(12)

ネーム入れについては〈 〉内の規定ネームロット単位でご注文ください。ネーム代は1ヶ25円の実費がかかります。

メタリック METALLIC

JEWELRY CASE

メタリック



外装：合成レザー
内装：オックス生地(コットン)
外箱：かぶせ式



COLOR ●ゴールド-外箱 白ツヤ紙張



R18ML ●
リング
57×57×37
¥820×12P(12)



EC18ML ●
イヤリング
57×57×37
¥820×12P(12)



P50ML ●
ペンダント
73×87×30
¥1,060×12P(12)



E7ML ●
イヤリング
92×142×31
¥1,830×12P(12)



N1ML ●
ネックレス
223×45×25
¥1,370×12P(12)

ネーム入れについては〈 〉内の規定ネームロット単位でご注文ください。ネーム代は1ヶ25円の実費がかかります。

プレーン PLAIN



外装：ポリエステル布地
内装：サテン / 人工スエード
外箱：かぶせ式



COLOR ● 黒茶 - 外箱 黒マット紙張 ○ クリーム - 外箱 クリームマット紙張 ● 茶 - 外箱 黒マット紙張



REP18CK 茶
2023/5/15
販売終了

REP18CK ●●○●
リング・イヤリング・ペンダント
57×57×37
¥840×12P (12)



E18CK 茶
2023/5/15
販売終了

E18CK ●●○●
イヤリング
57×57×37
¥840×12P (12)



RL26CK 茶
2023/5/15
販売終了

RL26CK ●●○●
リング
68×68×44
¥920×12P (12)



P50CK ○●●●
ペンダント
73×87×30
¥1,020×12P (12)



N1CK 茶
2023/5/15
販売終了

N1CK ●●○●
ネックレス
223×45×25
¥1,310×12P (12)



N5CK 茶
2023/5/15
販売終了

N5CK ●●○●
ネックレス
232×60×28
¥1,490×12P (12)



NY700CK ○●●●
ネックレス
177×110×38
¥2,000×6P (6)



NYE700CK ○●●●
ネックレス・イヤリング
177×110×38
¥2,070×6P (6)



NYER700CK ○●●●
ネックレス・イヤリング・リング
177×110×38
¥2,070×6P (6)

ネーム入れについては〈 〉内の規定ネームロット単位でご注文ください。ネーム代は1ヶ25円の実費がかかります。

ジェイド JADE



外装：人工スエード (セクレ SR-11)
内装：サテン / ベルベット※
外箱：かぶせ式



COLOR ● グリーン - 外箱 グリーンマット紙張



REP18SR ●●●●
リング・イヤリング・ペンダント
57×57×37
¥910×12P (12)
※台紙は人工スエード張



RL26SR ●●●●
リング
68×68×44
¥1,100×12P (12)



EC29SR ●●●●
イヤリング
68×68×40
¥1,100×12P (12)



P50SR ●●●●
ペンダント
73×87×30
¥1,230×12P (12)



EC210SR ●●●●
イヤリング
95×74×33
¥1,230×12P (12)



TB210SR ●●●●
ブローチ・タイ留め
95×74×33
¥1,230×12P (12)



N1SR ●●●●
ネックレス
223×45×25
¥1,590×12P (12)



N5SR ●●●●
ネックレス
232×60×28
¥1,820×12P (12)



N700SR ●●●●
ネックレス
177×110×38
¥2,890×6P (6)



NE700SR ●●●●
ネックレス・イヤリング
177×110×38
¥2,950×6P (6)



NER700SR ●●●●
ネックレス・イヤリング・リング
177×110×38
¥3,010×6P (6)

ネーム入れについては〈 〉内の規定ネームロット単位でご注文ください。ネーム代は1ヶ25円の実費がかかります。

ベルベット VELVET



外装：ベルベット
内装：サテン / ベルベット
外箱：かぶせ式

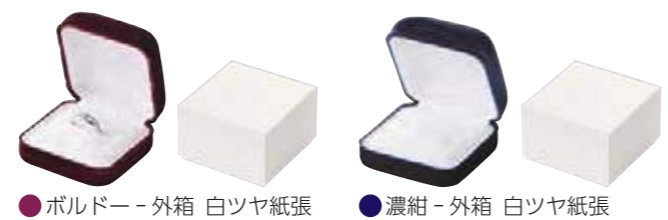

COLOR ● ボルドー - 外箱 白ツヤ紙張 ● 濃紺 - 外箱 白ツヤ紙張



R18VT ●●
リング
57×57×37
¥680×12P (12)



E18VT ●●
イヤリング
57×57×37
¥680×12P (12)



R26VT ●●
リング
68×68×44
¥890×12P (12)



P50VT ●●
ペンダント
73×87×30
¥950×12P (12)



N1VT ●●
ネックレス
223×45×25
¥1,150×12P (12)



N5VT ●●
ネックレス
232×60×28
¥1,320×12P (12)



N700VT ●●
ネックレス
177×110×38
¥1,890×6P (6)



NE700VT ●●
ネックレス・イヤリング
177×110×38
¥1,950×6P (6)



NER700VT ●●
ネックレス・イヤリング・リング
177×110×38
¥2,010×6P (6)

ネーム入れについては () 内の規定ネームロット単位でご注文ください。ネーム代は1ヶ25円の実費がかかります。

本革 LEATHER



外装：本革
内装：サテン / ベルベット
外箱：かぶせ式



COLOR ● 紺 - 外箱 エンジ化粧紙張 ● ボルドー - 外箱 エンジ化粧紙張



● 赤 - 外箱 エンジ化粧紙張 ● 黒 - 外箱 エンジ化粧紙張



469 受注生産
3段宝石箱 (鍵付)
外装:本革 内装:セクレ
300×208×106
¥115,000 (参考価格)
P.86



R78 ●●●●
リング
77×72×53
¥4,520×6P (6)



N4 ●
ネックレス
200×85×37
¥5,450×6P (6)



NE4 ●
ネックレス・イヤリング
200×85×37
¥5,500×6P (6)

ネーム入れについては () 内の規定ネームロット単位でご注文ください。ネーム代は1ヶ25円の実費がかかります。受注生産品については、通常在庫をしております。価格は素材や仕様、数量により異なります。オリジナルサイズの製作も承りますので、お気軽にご相談ください。

リザード
LIZARD



外装：合成レザー
内装：人工スエード
外箱：かぶせ式

COLOR



● 黒 - 外箱 黒マット紙張



F893
フリー (台紙別売)
143×143×55
¥8,580×1P (6)



893P
ペンダント台紙
110×110×5
¥750×1P



893E
イヤリング台紙
110×110×25
¥830×1P



893B
ブローチ・腕時計・プレスレット台紙
110×110×30
¥1,100×1P



R892
リング
103×103×70
¥9,020×1P (6)



N894
ネックレス(※イヤリング・リング)
210×280×60
¥16,280×1P (6)

※円形パッドはイヤリングとリングに対応するリバーシブル仕様です。

ネーム入れについては〈 〉内の規定ネームロット単位でご注文ください。ネーム代は1ヶ25円の実費がかかります。

アフィネ
AFFINER



外装：パイル (フロッキー)
内装：サテン / パイル
外箱：かぶせ式・トムソン式 (REP356)

COLOR



● ピンク - 外箱 白ツヤ紙張

● ワイン - 外箱 白ツヤ紙張



● 焦茶 - 外箱 白ツヤ紙張

● 黒 - 外箱 白ツヤ紙張



REP356
リング・イヤリング・ペンダント
43×57×40
¥460×12P (12)
[トムソン箱：白コート紙]



REP357
リング・イヤリング・ペンダント
64×85×37
¥760×12P (12)



N359
ネックレス
235×44×33
¥1,080×12P (12)



B358
ブローチ
117×92×45
¥1,120×12P (12)



BL358
プレスレット
117×92×45
¥1,170×12P (12)



N360
ネックレス
149×197×49
¥2,540×6P (6)



NEA360
ネックレス・イヤリング
149×197×49
¥2,670×6P (6)

ネーム入れについては〈 〉内の規定ネームロット単位でご注文ください。ネーム代は1ヶ25円の実費がかかります。



ピンク 赤 黒

REP282
リング・イヤリング・ペンダント
64×59×45
¥560×12P (12)
[トムソン箱: 白コート紙]



ピンク 赤

REP283
リング・イヤリング・ペンダント
64×59×28
¥490×12P (-)
[トムソン箱: 白コート紙]



ピンク

REP293
リング・イヤリング・ペンダント
52×52×60
¥710×12P (12)
[トムソン箱: 白コート紙]



赤

RE323
リング・イヤリング
42×43×52
¥460×12P (12)
[トムソン箱: 白コート紙]



グレー

R64
リング
54×51×37
¥440×12P (12)
[トムソン箱: 白コート紙]

EP64
イヤリング・ペンダント・ペンダント
54×51×37
¥440×12P (12)
[トムソン箱: 白コート紙]



R311
リング
65×65×42
¥590×12P (12)
[トムソン箱: 白コート紙]

EP311
イヤリング・ペンダント・ペンダント
65×65×42
¥590×12P (12)
[トムソン箱: 白コート紙]



黒

RE310
リング・イヤリング
38×42×30
¥350×12P (12)
[トムソン箱: 白コート紙]



N66
ネックレス・ブレスレット
227×40×28
¥840×12P (12)
[トムソン箱: 白コート紙]



N312
ネックレス・ブレスレット
238×32×25
¥810×12P (12)
[トムソン箱: 白コート紙]



N313
ネックレス
234×61×32
¥1,220×6P (6)
[トムソン箱: 白コート紙]

外装: パイル (フロッキー)
内装: サテン / パイル
外箱: かぶせ式・スリーブ式 (V-251-TC)

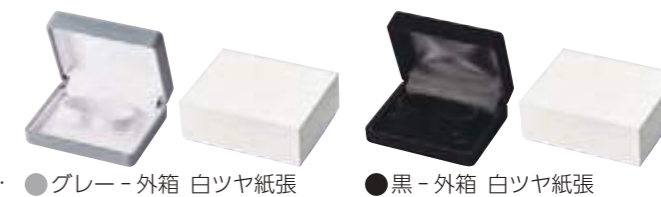

COLOR ● グレー - 外箱 白ツヤ紙張 ● 黒 - 外箱 白ツヤ紙張



V-001-R
リング
52×54×41
SP ¥210×10P (30)



V-001-E
イヤリング
52×54×41
SP ¥210×10P (30)



V-101-R
リング
62×63×46
SP ¥270×10P (30)



V-101-E
イヤリング
62×63×46
SP ¥270×10P (30)



V-101-P
ペンダントトップ
62×63×46
SP ¥270×10P (30)



V-201-P
ペンダント
95×74×36
SP ¥380×10P (30)



V-201-BR
ブレスレット
95×74×36
SP ¥380×10P (30)



V-201-C
カフス
95×74×36
SP ¥360×10P (30)



V-201-S
メンズセット
95×74×36
SP ¥360×10P (30)



V-201-TB
タイ留め・ブローチ
95×74×36
SP ¥360×10P (30)



V-301-N
ネックレス・ブレスレット
230×36×25
SP ¥360×10P (30)



V-631-NBL
ネックレス・ブレスレット
230×41×28
SP ¥380×10P (30)



V-501-N
ネックレス
230×56×29
SP ¥420×10P (30)



V-601-N
ネックレス
230×56×29
SP ¥450×10P (30)



V-701-N
ネックレス
175×110×45
SP ¥800×5P (30)



V-701-NE
ネックレス・イヤリング
175×110×45
SP ¥830×5P (30)



V-701-NER
ネックレス・イヤリング・リング
175×110×45
SP ¥850×5P (30)



ネーム入れイメージ

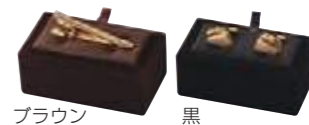

ブラウン 黒

V-251-TC
タイ留め・カフス
86×47×33
SP ¥310×20P (@50・40ヶ)
[スリーブ: 黒ボール紙]

ネーム入れについては () 内の規定ネームロット単位でご注文ください。 (-) 表示のある商品はネーム入れができません。ネーム代は1ヶ25円の実費がかかります。

SP マークの商品は数量に関係なく表示価格での販売です。こちらは取り寄せ商品のため、通常 2~5 営業日で発送いたします。また、品切れの場合もございますのでご了承ください。

ギフトパッケージ
GIFT PACKAGE



COLOR



REP233 ●●
リング・イヤリング・ペンダント
化粧紙/エンボス紙
39×39×32
¥310×20P (@40・300ヶ)
ネーム入れ納期30日



REP234 ●●
リング・イヤリング・ペンダント
化粧紙/エンボス紙
60×60×37
¥220×20P (@40・300ヶ)
ネーム入れ納期30日

COLOR

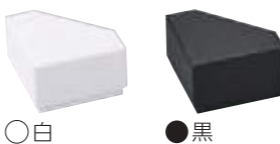

REP243 ○●
リング・イヤリング・ペンダント
化粧紙
59×40×28
¥390×20P (@40・300ヶ)
ネーム入れ納期30日



REP244 ○●
リング・イヤリング・ペンダント
化粧紙
89×57×33
¥490×20P (@40・300ヶ)
ネーム入れ納期30日

ネーム入れについては〈 〉内の規定ネームロット単位でご注文ください。ネーム入れインフォメーションP.151



COLOR

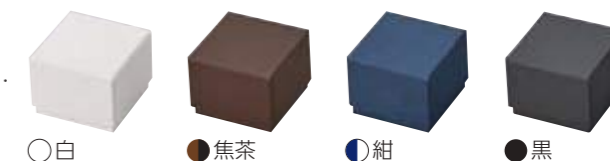

REP216 ○●●●
リング・イヤリング・ペンダント
エンボス紙
45×45×35
¥180×20P (@40・120ヶ)



REP217 ○●●●
リング・イヤリング・ペンダント
エンボス紙
80×80×32
¥230×20P (@40・120ヶ)

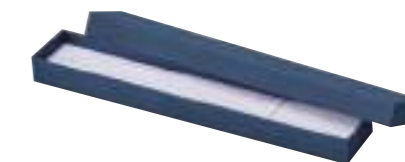

N218 ○●●●
ネックレス・プレスレット
エンボス紙
232×42×21
¥310×20P (@40・120ヶ)

COLOR

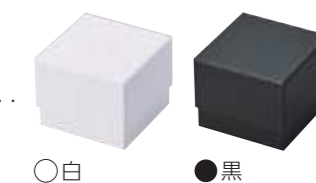

大ぶりの時計にも対応可能なクッション付きボックスです。



W207 ○●
プレスレット・腕時計
エンボス紙
87×87×70
¥490×10P (@40・300ヶ)
ネーム入れ納期30日
P.62

ネーム入れについては〈 〉内の規定ネームロット単位でご注文ください。

COLOR



○パール/茶 ●黒/黒

REP726 ○●
リング・イヤリング・ペンダント
パール化粧紙
48×55×35
¥220×20P (④40・120ヶ)



REP728 ○●
リング・イヤリング・ペンダント
パール化粧紙
80×80×35
¥290×20P (④40・120ヶ)



COLOR

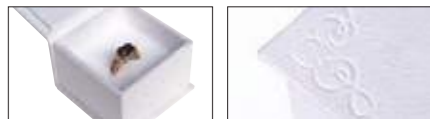

マグネット固定式 フタ上エンボス柄



●焦茶 ○白 ●黒

焦茶
販売終了

REP235 ●○●
リング・イヤリング・ペンダント
エンボス化粧紙
53×53×37
¥280×20P (←)



REP236 ●○●
リング・イヤリング・ペンダント
エンボス化粧紙
88×88×37
¥430×20P (←)



COLOR

ピンク
ブルー
販売終了

ブルー
販売終了



●ピンク ●ブルー ●黒

REP191 ●●●●
リング・イヤリング・ペンダント
マット紙
53×53×35
¥210×20P (④40・300ヶ)
ネーム入れ納期30日



B192 ●●●●
フリー(綿入り)
マット紙
106×82×30
¥310×20P (④40・300ヶ)
ネーム入れ納期30日



N193 ●●●●
ネックレス・ブレスレット
マット紙
222×50×20
¥330×20P (④40・300ヶ)
ネーム入れ納期30日

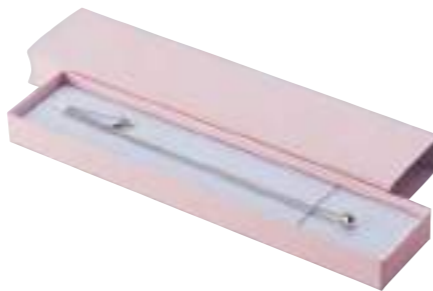

ネーム入れについては〈 〉内の規定ネームロット単位でご注文ください。〈←〉表示のある商品はネーム入れができません。

COLOR

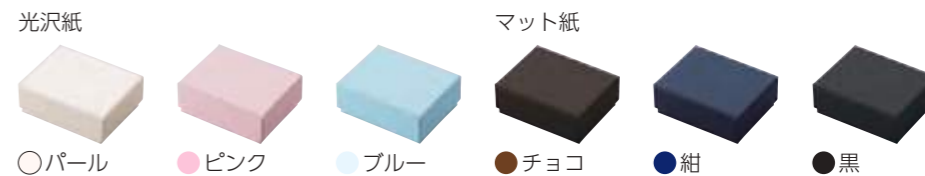

光沢紙 ○パール ●ピンク ●ブルー ●チョコ ●紺 ●黒



RE87 ○●●●●●
フリー(綿入り)
光沢紙3色/マット紙3色
72×56×28
¥180×20P (④40・120ヶ)



PCA87 ○●●●●●
ポーチ(720)入セット
光沢紙3色/人工スエード
マット紙3色/人工スエード
72×56×28
¥340×20P
紙箱のみの場合(④40・120ヶ)
ポーチのみの場合(④30・60ヶ)
P.54



F67 ○●●●●●
フリー(綿入り)
光沢紙3色/マット紙3色
90×70×28
¥250×10P (④40・120ヶ)



F85 ○●●●●●
フリー(綿入り)
光沢紙3色/マット紙3色
97×97×33
¥290×10P (④40・120ヶ)



798 (ポーチ) をセットできます P.55



B88 ○●●●●●
フリー(綿入り)
光沢紙3色/マット紙3色
110×85×35
¥270×10P (④40・120ヶ)



799 (ポーチ) をセットできます P.55



N89 ○●●●●●
フリー(綿入り)
光沢紙3色/マット紙3色
230×50×26
¥270×10P (④40・120ヶ)



アイボリー

89P ●●●●●●
N89用台紙(ネックレス・ブレスレット)
パイル
223×43
¥110×10P



〈セット例〉
B88パール・88Hゴールド/RE87パール・87Hピンク



ピンク

87H ●●●●●●
RE87・PCA87・F67・F388用ゴム紐
幅4ミリ内周200ミリ
¥120×20P



ゴールド

88H ●●●●●●
B88・F85用ゴム紐
幅4ミリ内周300ミリ
¥130×20P

ネーム入れについては〈 〉内の規定ネームロット単位でご注文ください。ネーム入れインフォメーションP.151

REP265

リング・イヤリング・ペンダント
エンボス紙
56×48×40
¥210×20P (←)

シルバー



REP266

リング・イヤリング・ペンダント
エンボス紙
81×81×35
¥290×20P (←)

シルバー



N267

ネックレス
エンボス紙
226×45×30
¥380×20P (←)

シルバー



N268

ネックレス
エンボス紙
172×172×35
¥670×10P (←)

シルバー



REP245

リング・イヤリング・ペンダント
エンボス紙
56×48×35
¥190×20P (@40・120ヶ)

グレー



REP246

リング・イヤリング・ペンダント
エンボス紙
81×81×30
¥270×20P (@40・120ヶ)

グレー



N247

ネックレス
エンボス紙
226×45×24
¥310×20P (@40・120ヶ)

グレー

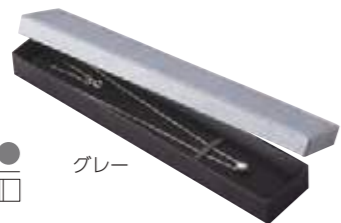

N248

ネックレス
エンボス紙
172×172×30
¥590×10P (@40・120ヶ)

グレー



F388

フリー(薄型綿入り)
光沢紙/マット紙
110×85×20
¥270×20P (@40・120ヶ)
日本郵便定形外郵便
(規格内)対応サイズ

パール



黒(マット紙)



ネーム入れについては〈 〉内の規定ネームロット単位でご注文ください。〈-〉表示のある商品はネーム入れができません。

黒

ピンク

N31

ネックレス
光沢紙: ピンク
マット紙: 黒
227×95×34
¥820×12P (@40・60ヶ)
スリーブ: 白コート紙

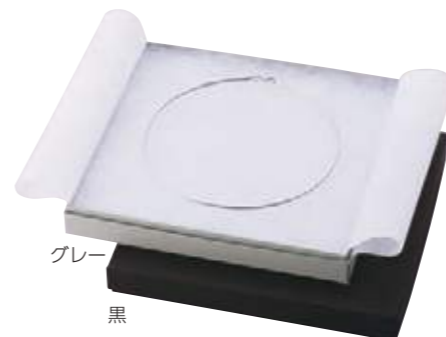

グレー

黒

F39

フリー(綿入り)
マット紙
188×189×24
¥380×12P (@40・60ヶ)

COLOR



720 (別売) ポーチを
セットできます ※P.54

301HT

フリー
光沢紙
75×63×25
¥110×50P (@25・50ヶ)

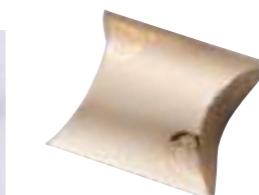

台紙はネックレススタンドとして
ご使用いただけます。※P.96



台紙内にチェーンを収納可

白

黒

N49

ネックレス
エンボス紙
136×181×24
¥1,070×12P (←)

白
販売終了

黒

N201

ネックレス
マット紙
188×188×27
¥730×10P (@40・60ヶ)



グレー

黒

N208

ネックレス(深型)
化粧紙
188×188×35
¥680×10P (@40・60ヶ)



黒



●ゴールド ●シルバー

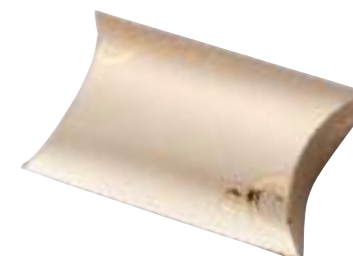

302HT

フリー
光沢紙
135×80×30
¥120×50P (@25・50ヶ)



730 (別売) ポーチを
セットできます ※P.54

ネーム入れについては〈 〉内の規定ネームロット単位でご注文ください。ネーム入れインフォメーション※P.151

ポーチ POUCH

730 ●●●●●●●●●●
スエードポーチ
人工スエード
80×110×4
¥190×20P (@30・60ヶ)



黒 茶 紺 グレー ベージュ ピンク セイジ

720 ●●●●●●●●●●
スエードポーチ
人工スエード
65×75×4
¥160×20P (@30・60ヶ)



黒 茶 紺 グレー ベージュ ピンク セイジ

349 ●●●●●●●●●●
セームポーチ
セーム
92×120×3
¥250×10P (@30・50ヶ)



349

343



黒 エンジ グレー ブルー ピンク

343 ●●●●●●●●●●
セームポーチ
セーム
77×102×3
¥210×10P (@30・50ヶ)

744 ●●●●●●●●●●
スエードポーチ (中仕切付)
人工スエード
90×120×3
¥170×20P (@30・60ヶ)



744

743



黒 焦茶 エンジ ピンク アイボリー

743 ●●●●●●●●●●
スエードポーチ (中仕切付)
人工スエード
65×90×3
¥120×20P (@30・60ヶ)

344 ●●●●●●●●●●
セームポーチ
セーム
150×107×3
¥440×10P (@30・50ヶ)



344

348



黒 エンジ グレー ブルー ピンク

348 ●●●●●●●●●●
セームポーチ
セーム
100×80×3
¥340×10P (@30・50ヶ)



黒 茶 紺 グレー ベージュ ピンク セイジ

710 ●●●●●●●●●●
スエードポーチ
人工スエード
80×60×4
¥150×20P (@30・60ヶ)



黒 焦茶 紺 グレー パニラ ベージュ ピンク

798 ●●●●●●●●●●
ホックポーチ (中仕切付)
パイル
85×85×9
¥310×20P (@30・60ヶ)



黒 焦茶 紺 グレー パニラ ベージュ ピンク

799 ●●●●●●●●●●
ホックポーチ (中仕切付)
パイル
100×75×9
¥350×20P (@30・60ヶ)



黒 焦茶 エンジ グレー ブルー ピンク アイボリー

346 ●●●●●●●●●●
スエードポーチ
人工スエード
93×68×5
¥370×10P (@30・50ヶ)



黒 エンジ グレー ブルー ピンク

347 ●●●●●●●●●●
セームポーチ
セーム
80×61×7
¥280×10P (@30・50ヶ)



黒 エンジ グレー ブルー ピンク

342 ●●●●●●●●●●
セームポーチ
セーム
65×53×7
¥210×10P (@30・50ヶ)

ペーパーバッグ
PAPER BAG

COLOR

マットコート紙



●ピンク ●ゴールド ●黒



764 ●●●●
ペーパーバッグ
マットコート3色
150×100×170
¥180×20P (60・100ヶ)



765 ●●●●
ペーパーバッグ
マットコート3色
200×100×220
¥200×20P (60・100ヶ)



766 ●●●●
ペーパーバッグ
マットコート3色
250×100×270
¥220×20P (60・100ヶ)

光沢コート紙



○白 ●紺 ●シルバー

マットコート紙

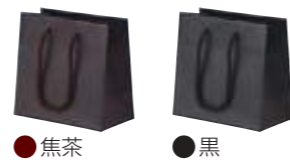

●焦茶 ●黒

COLOR



732 ○●●●●
ペーパーバッグ
光沢コート3色/マットコート2色
165×90×160
¥180×20P (60・100ヶ)



734 ○●●●●
ペーパーバッグ
光沢コート3色/マットコート2色
250×100×200
¥210×20P (60・100ヶ)



733 ○●●●●
ペーパーバッグ
光沢コート3色/マットコート2色
190×110×250
¥210×20P (60・100ヶ)



SELECTION CASE

LOOSE CASE

FREE CASE

NECKLACE CASE

WATCH CASE & DISPLAY

WASOU & NENJYU CASE

GLASS CASE

COIN CASE

ルースケース
LOOSE CASE



白/白

黒/白

黒/黒

L18 ○●●
ルース
合成レザー
57×60×24
¥1,280×12P (-)
[かぶせ箱: 白ツヤ紙]



白/白

黒/白

黒/黒

L50 ○●●
ルース
合成レザー
86×77×26
¥1,560×12P (-)
[かぶせ箱: 白ツヤ紙]



白/白

黒/白

黒/黒

L205 ○●●
ルース
合成レザー
93×114×32
¥2,040×12P (-)
[かぶせ箱: 白ツヤ紙]



黒

L79 ●
ルース
合成レザー
120×109×36
¥8,100×1P (-)
[かぶせ箱: 黒マット紙]

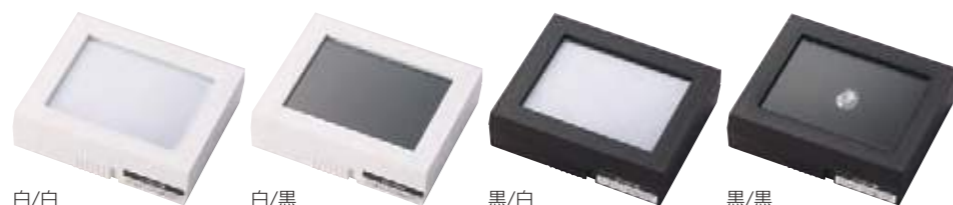

白/白

白/黒

黒/白

黒/黒

L71 ○●●●
ルース (スライド式ロック付)
プラスチック
88×74×24
¥1,260×10P (-)
[トムソン箱: 白コート紙]

ネーム入れについては〈 〉内の規定ネームロット単位でご注文ください。〈-〉表示のある商品はネーム入れができません。ネーム代は1ヶ25円の実費がかかります。

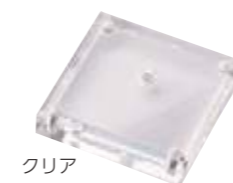

クリア

L21 ○
ルース
アクリル
55×55×15 (穴φ7)
¥4,600×1P (-)
[かぶせ箱: 白ボール紙]
ネオジム磁石



白

L326 ○
ルース
レザーペーパー
69×69×54
¥6,580×6P (6)
[かぶせ箱: 白化粧紙]
※L21ルースケース入



ワイン/白

ワイン/黒

V-282 ●●
ルース
塗木
80×80×27
SP ¥3,750×1P (-)
[かぶせ箱: 白ツヤ紙]



白

黒

L59 ○●
ルース
プラスチック
60×73×19
¥1,380×12P (-)
[トムソン箱: 白コート紙]
※台紙は白と黒のリバーシブル
P.138

※底面スタンド機能付き



白

黒

L41 ○●
ルース
プラスチック
48×48×17(内寸10mm迄)
¥380×20P (-)
スタッキング可能
※白/黒の2種類の布入り
P.138



白

黒

L42 ○●
ルース
プラスチック
47×47×28(内寸20mm迄)
¥420×20P (-)
スタッキング可能
※白/黒の2種類の布入り



黒 ※L59は別売

黒 ※L59は別売

黒 ※L41は別売

562 ●
ルース6ヶ用仕切 (L59専用)
人工スエード
212×182×48
¥17,100
[クラフト箱] P.138

563 ●
ルース12ヶ用仕切 (L59専用)
人工スエード
277×260×48
¥20,900
[クラフト箱] P.138

564 ●
ルース20ヶ用仕切 (L41専用)
フタ取り外し可
人工スエード
280×235×46
¥24,200
[クラフト箱] P.138

SP マークの商品は数量に関係なく表示価格での販売です。こちらは取り寄せ商品のため、通常 2~5 営業日で発送いたします。また、品切れの場合もご迷惑ですのでご了承ください。



グレー

FF210

フリー
セーム
95×74×33
¥1,000×12P〈12〉
●かぶせ箱：白ツヤ紙 ●かぶせ箱：黒マット紙
P.33



濃紺

F26VT

フリー(スポンジ入)
ベルベット
68×70×30
¥1,080×12P〈12〉
かぶせ箱：白ツヤ紙



濃紺

F210VT

フリー(スポンジ入)
ベルベット
95×76×33
¥1,160×12P〈12〉
かぶせ箱：白ツヤ紙



黒

557

フリー(スポンジ入)
人工スエード
182×227×37
¥12,300
クラフト箱
P.73, P.139



黒

5413

フリー(スポンジ入)
人工スエード
191×142×44
¥12,100
クラフト箱
P.140



黒

5418

フリー(スポンジ入)
人工スエード
272×198×44
¥16,400
クラフト箱
P.140



黒

F500CK

フリー(スポンジ入)
ポリエステル布地
91×96×27
¥1,430×12P〈12〉
かぶせ箱：黒マット紙



黒

F300CK

フリー(スポンジ入)
ポリエステル布地
108×112×30
¥1,670×12P〈12〉
かぶせ箱：黒マット紙



黒

F600CK

フリー(スポンジ入)
ポリエステル布地
127×191×31
¥3,160×6P〈6〉
かぶせ箱：黒マット紙



黒

N137

ネックレス
合成レザー
222×60×13
¥1,780×12P〈36〉
かぶせ箱：黒マット紙



黒

BL136

フルスリット・イヤリング(リング)
合成レザー
102×107×11
¥1,380×12P〈36〉
かぶせ箱：黒マット紙



黒

N138

ネックレス・イヤリング(リング)
合成レザー
152×205×13
¥2,260×12P〈36〉
かぶせ箱：黒マット紙



黒

F715

フリー(スポンジ入)
セーム
156×210×45
¥4,280×6P〈6〉
かぶせ箱：黒マット紙



グレー

N600

ネックレス
セーム
127×191×31
¥2,560×6P〈6〉
かぶせ箱：白ツヤ紙
P.35



グレー

黒

N13

ネックレス
セーム
220×63×11
¥1,720×12P〈12〉
●かぶせ箱：白ツヤ紙 ●かぶせ箱：黒マット紙
P.35



グレー

黒

N14

ネックレス
セーム
222×65×14
¥1,480×12P〈12〉
●かぶせ箱：白ツヤ紙 ●かぶせ箱：黒マット紙
P.35



ワイン

N890

ネックレス
合成レザー/ベルベット
159×182×40
¥5,230×5P〈5〉
かぶせ箱：白ツヤ紙

2023/7/3
販売終了

NE890

ネックレス・イヤリング
合成レザー/ベルベット
159×182×40
¥5,350×5P〈5〉
かぶせ箱：白ツヤ紙



黒

エンジ

N36

ネックレス
セーム
151×201×15
¥2,100×12P〈12〉
●かぶせ箱：白ツヤ紙 ●かぶせ箱：黒マット紙
P.35



グレー

黒

N37

ネックレス
セーム
176×196×22
¥3,110×12P〈12〉
●かぶせ箱：白ツヤ紙 ●かぶせ箱：黒マット紙
P.35



W445

腕時計
合成レザー
148×112×79
¥3,060×10P (10)
●かぶせ箱：グリーンエンボス紙
●かぶせ箱：黒エンボス紙



グリーン

黒

W134

腕時計
レザーペーパー
80×91×70
¥1,170×6P (30)
【かぶせ箱：黒化粧紙】



黒

W207

プレスレット・腕時計
エンボス紙
87×87×70
¥490×10P (40・300ヶ)
ネーム入れ納期30日
P.49



白

黒

452

腕時計3本
塗木
180×108×75
¥5,000 (←)
【かぶせ箱：白ツヤ紙】



茶

453

腕時計5本(ガラス窓)
塗木
288×108×78
¥7,500 (←)
【かぶせ箱：白ツヤ紙】



茶

ネーム入れについては〈 〉内の規定ネームロット単位でご注文ください。〈←〉表示のある商品はネーム入れができません。ネーム代は1ヶ25円の実費がかかります。



1978

腕時計スタンド
44×57×120 ¥2,860
ラバー/合成レザー
P.101



1946

腕時計用クッション
53×78×30 ¥1,020
SBレザー
P.101



1969

腕時計用クッション
54×76×40 ¥3,900
SBレザー
P.101



1966

プレスレット・腕時計スタンド
65×50×40 ¥2,700
SBレザー
P.101



1984

腕時計スタンド
80×80×272 ¥4,980
SBレザー
P.101



4段階の長さで角度調整が可能

2022/6/13
販売終了

1967

腕時計スタンド
50×50×100 ¥1,280
プラスチック/塗木
長さ・角度調整が可能
P.101, P.119

チョコ
マロン

1967NW

腕時計スタンド
50×50×100 ¥1,280
プラスチック/塗木
長さ・角度調整が可能
P.101, P.115

白
クリア

1968

腕時計スタンド
35×71×90 ¥660
プラスチック
長さ・角度調整が可能
P.101



黒

5422

腕時計6ヶ・クッション付
272×198×94 ¥28,600
合成レザー/人工スエード
P.140



黒



5423

腕時計10ヶ・クッション付
272×198×94 ¥32,400
合成レザー/人工スエード
P.140

N712

ネックレス
ビニールレザー
170×220×43
¥3,100×6P (-)
[スリーブ: 白ボール紙]
※証明書は商品に含まれません
P.78(680)



パール

フタ上に飾りマーク付
(シルバー箔押し)**NE712**

ネックレス・イヤリング
ビニールレザー
170×220×43
¥3,190×6P (-)
[スリーブ: 白ボール紙]

**NER712**

ネックレス・イヤリング・リング
ビニールレザー
170×220×43
¥3,190×6P (-)
[スリーブ: 白ボール紙]

**691P**

保証書用紙
218×289
¥140×20P (@25・20ヶ)
P.77

フタ上は、花珠マーク入と無地の2タイプからお選びいただけます。
フタ裏は691P(別売)保証書が収納可能。

**N188H**

ネックレス
桐
フタ上: 花珠マーク入
170×244×46
¥3,820×6P (6)
[かぶせ箱: 白ツヤ紙]
P.77

**NE188H**

ネックレス・イヤリング
桐
フタ上: 花珠マーク入
170×244×46
¥3,880×6P (6)
[かぶせ箱: 白ツヤ紙]
P.77

**NER188H**

ネックレス・イヤリング・リング
桐
フタ上: 花珠マーク入
170×244×46
¥3,940×6P (6)
[かぶせ箱: 白ツヤ紙]
P.77

**N188**

ネックレス
桐
フタ上: 無地
170×244×46
¥3,650×6P (6)
[かぶせ箱: 白ツヤ紙]

**NE188**

ネックレス・イヤリング
桐
フタ上: 無地
170×244×46
¥3,710×6P (6)
[かぶせ箱: 白ツヤ紙]

**NER188**

ネックレス・イヤリング・リング
桐
フタ上: 無地
170×244×46
¥3,770×6P (6)
[かぶせ箱: 白ツヤ紙]

**181**

念珠ペア
桐
フタ上: 御念珠マーク入
194×263×36
¥2,640×6P (-)
[かぶせ箱: 白ツヤ紙]

**184**

念珠
桐
フタ上: 御念珠マーク入
102×227×37
¥1,000×6P (-)
[かぶせ箱: 白ツヤ紙]

**185**

念珠
桐
フタ上: 御念珠マーク入
102×257×37
¥1,100×6P (-)
[かぶせ箱: 白ツヤ紙]

**770**

念珠袋
織物
149×79×11
¥920×20P (-)
[かぶせ箱: 和紙]

色・柄アソートでの販売です。
※ご注文時に色・柄の指定はできません。
※色・柄は生産ロット単位で変更になる場合があります。

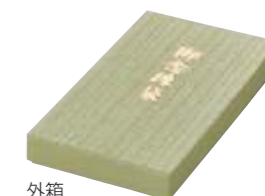

外箱

**771**

金欄念珠袋
織物
150×85×12
¥1,400×20P (-)
[かぶせ箱: 和紙]

**772**

念珠袋 (紳士用)
織物
170×100×11
¥1,050×20P (-)
[かぶせ箱: 和紙]



グレー

O5

帯締め
セーム
232×63×43
¥2,140×12P (12)
[かぶせ箱: 白ツヤ紙] P.34



グレー

O210

帯留め
セーム
95×74×33
¥940×12P (12)
[かぶせ箱: 白ツヤ紙] P.33



B119

ブローチ(スタンド付)
ゴールド塗装/エンジェルパット
190×190×65
(ガラス面:114×114)
¥13,900 (←)

かぶせ箱: エンジマット紙
P.101

**B129**

ブローチ・ネックレス(スタンド付)
ゴールド塗装/エンジェルパット
230×230×65
(ガラス面:154×154)
¥15,180 (←)

かぶせ箱: エンジマット紙
P.101



セット内容
額縁ケース
クッション
イーゼルスタンド

※背面金具付で壁掛けが可能



シルバー

REP83M

リング・イヤリング・ペンダント
プラスチック
φ46×64
¥560×12P (12)

トムゾン箱: 白コート紙



2022/10/24
販売終了

122

リング・ペンダント・ピアス
ガラス (スター)
73×73×33

¥820×12P (←)

トムゾン箱: ブルーコート紙

台紙を外すと小物入れになります。

**124**

リング・ペンダント・ピアス
ガラス (リボン)
60×60×41

¥820×12P (←)

トムゾン箱: ブルーコート紙

台紙を外すと小物入れになります。



濃紺

1オンス用
(30mm)



1/2オンス用
(25mm)



1/4オンス用
(20mm)



1/10オンス用
(16mm)

M26VT

金貨・コイン
ベルベット
68×68×30
¥960×12P (12)

かぶせ箱: 白ツヤ紙



BRIDAL CASE

BRIDAL CASE
RING PILLOW
KOTOBUKI
GUARANTEE

ブライダルケース
BRIDAL CASE



シャンパン

ブルーグレー

R65CV

リング
クラッシュベロア
50×51×35
¥1,120×12P (12)

● かぶせ箱：ベージュマット紙
● かぶせ箱：ブルーグレーマット紙



シャンパン

ブルーグレー

RB65CV

リング2本差
クラッシュベロア
50×51×35
¥1,170×12P (12)

● かぶせ箱：ベージュマット紙
● かぶせ箱：ブルーグレーマット紙



シャンパン

ブルーグレー

P65CV

ピアス・ペンダント
クラッシュベロア
50×51×35
¥1,120×12P (12)

● かぶせ箱：ベージュマット紙
● かぶせ箱：ブルーグレーマット紙



ロージーグレー

紺

R113

リング
ベロア/シャンタン
36×36×41
¥1,580×12P (12)

■ かぶせ箱：パール化粧紙



白

RB252

リング
合成レザー
58×51×42
¥1,210×12P (12)

■ かぶせ箱：パール化粧紙



白

RB253

リング2本差
合成レザー
86×64×49
¥1,380×12P (12)

■ かぶせ箱：パール化粧紙



白

RB18M

リング
合成レザー
57×57×24
¥1,000×12P (←)

■ かぶせ箱：白化粧紙



白

RB62

リング
ナタリーレザー
76×76×50
¥3,250×12P (12)

■ かぶせ箱：白化粧紙



パール

R816-SP

リング
レザーペーパー
76×65×48
SP ¥500×10P (10)

■ かぶせ箱：白マット紙 専用P.20



白/紺

RDB23

リング
合成レザー
65×65×39
¥1,490×6P (6)

■ かぶせ箱：白化粧紙



白

RDA18

リング
合成レザー
59×59×37
¥1,490×6P (6)

■ かぶせ箱：白化粧紙
白レース付台紙

ネーム入れについては〈 〉内の規定ネームロット単位でご注文ください。〈-〉表示のある商品はネーム入れができません。ネーム代は1ヶ25円の実費がかかります。
SP マークの商品は数量に関係なく表示価格での販売です。

オーナメント・レース等は予告無しに仕様変更する場合もございます。

RB77

リング
ナタリーレザー
88×82×59
¥2,500×12P〈12〉
かぶせ箱：白化粧紙



白/紺は開口部に銀の飾り罫付



白

白/紺



白

RDA26

リング
シャンタン
71×71×60
¥2,680×6P〈6〉
かぶせ箱：白化粧紙



白

RDA326

リング
レザーペーパー
71×71×87
¥3,860×6P〈6〉
かぶせ箱：白化粧紙



白

RDC326

リング
レザーペーパー
71×71×80
¥2,510×6P〈6〉
かぶせ箱：白化粧紙



白

RDC327

リング2本差
レザーペーパー
94×62×80
¥2,750×6P〈6〉
かぶせ箱：白化粧紙



白

2022/6/2
販売終了**RDD327**

リング2本差(ベア)
レザーペーパー
94×62×80
¥3,450×6P〈6〉
かぶせ箱：白化粧紙



白

RHB372

リング
合成レザー
φ76×58
¥2,060×12P〈12〉
かぶせ箱：白化粧紙



白

RB353

リングピロー
合成レザー
117×94×45
¥3,020×12P〈12〉
かぶせ箱：白化粧紙



白

RDA862

リング2本差
レザーペーパー
93×61×47
¥2,010×12P〈12〉
かぶせ箱：パール化粧紙



白

RDC255

リング2本差
合成レザー
76×42×40
¥2,500×6P〈6〉
かぶせ箱：白化粧紙



白

RDA255

リング2本差
合成レザー
78×44×47
¥2,380×6P〈6〉
かぶせ箱：白化粧紙



白

RB117

リング2本差
ナタリーレザー
87×61×33
¥1,170×12P〈12〉
かぶせ箱：白化粧紙 専用P.31



白

RB231

リング2本差
ナタリーレザー
100×83×44
¥3,330×12P〈12〉
かぶせ箱：白化粧紙



白

RB250

リング2本差
ナタリーレザー
104×76×47
¥1,850×12P〈12〉
かぶせ箱：白化粧紙



ネーム入れについては〈 〉内の規定ネームロット単位でご注文ください。〈-〉表示のある商品はネーム入れができません。ネーム代は1ヶ25円の実費がかかります。

オーナメント・レース等は予告無しに仕様変更する場合がございます。

2024/6/14
販売終了

GS868 ○
 リング・イヤリング・ペンダント
 レザーペーパー
 115×90×50
 ジェムスコープ(φ17.5×53)付
 ¥3,390×6P(12)
 [かぶせ箱:白化粧紙]
 天部分に100mm×75mmサイズの
 保証書用紙が収納可能です。
 L41別売 P.59
 ※保証書は商品に含まれません



台紙を取外し、ルースケースを
セットできます。
L41別売 P.59

GS368 ●
 リング・イヤリング・ペンダント
 合成レザー
 96×83×46
 ジェムスコープ(φ17.5×53)付
 ¥2,970×12P(12)
 [かぶせ箱:黒化粧紙]
 天部分に80mm×60mmサイズの
 保証書用紙が収納可能です。
 ※保証書は商品に含まれません

黒



RB255 ○
 リング2本差
 合成レザー
 76×41×37
 ¥1,250×12P(12)
 [かぶせ箱:白化粧紙]



RB327 ○●
 リング2本差
 レザーペーパー
 90×58×45
 ¥970×12P(12)
 [かぶせ箱:白化粧紙]

ピンク



RB269 ○
 リング2本差
 合成レザー
 88×78×48
 ¥1,430×12P(12)
 [かぶせ箱:白化粧紙]



V-MA-010 ○
 マリッジペア(幅広対応)
 レザーペーパー
 103×90×70
 SP ¥5,500×6P(←)
 [かぶせ箱:白化粧紙]



V-MA-020 ○
 リング2本差
 グログラン
 70×65×48
 SP ¥2,230×6P(24)
 [ケーキ箱:白化粧紙]

フタ上:刺繍仕上げ



白
※リングゲージ別売

黒
※リングゲージ別売

RG333 ○●
 リングゲージ収納ボックス
 レザーペーパー
 181×112×46
 ¥3,850(←)
 [かぶせ箱:白化粧紙]
 [かぶせ箱:黒化粧紙]

P.132
※リングゲージは商品に含まれません



697-SP
 リングゲージ
 No.1~No.30
 SP ¥3,190
 P.132

断面



678-SP
 内甲丸リングゲージ
 No.1~No.30
 SP ¥3,900
 P.132

断面

ティアラケース・ティアラスタンド
 ご要望に応じてオリジナルのサイズや仕様でお作りいたします。



430 [受注生産]
 ティアラケース
 合成レザー
 210×210×120
 ¥43,600(参考価格)
 [かぶせ箱:エンジ化粧紙]



焦茶

557 ●●
 フリー(スポンジ入)
 人工スエード
 182×227×37
 ¥12,300
 [クラフト箱] P.61,P.139

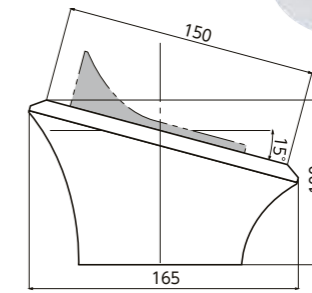

1971 [受注生産]
 ティアラスタンド
 合成レザー(カプリタス)
 170×165×100
 ¥27,400(参考価格)
 P.109

SP マークの商品は数量に関係なく表示価格での販売です。こちらは取り寄せ商品のため、通常 2~5 営業日で発送いたします。
 また、品切れの場合もございますのでご了承ください。

ネーム入れについては()内の規定ネームロット単位でご注文ください。(←)表示のある商品はネーム入れができません。ネーム代は1ヶ25円の実費がかかります。

リングピロー RING PILLOW



白 シャンパン

RD1892-SP ○ ●
リボンピローセット
(ギフトボックス付)
156×156×43
SP ¥2,610
かぶせ箱：白化粧紙

1892-SP ○ ●
リボンピロー
ポリエステル
135×135×40
SP ¥2,180



白

RD1879-SP ○
グレースピローセット
(ギフトボックス付)
186×136×43
SP ¥3,580
かぶせ箱：白化粧紙

1879-SP ○
グレースピロー
ポリエステル
180×130×40
SP ¥3,030
トムソン箱：白コート紙



白

1881-SP ○
ヘリオスピロー
ナイロン/コットン
170×110×30
SP ¥2,040



白

1873-SP ○
ベロアリボンピロー
ポリエステル/コットン
163×100×30
SP ¥2,670

リングピローケース&ボックス ご希望に応じてオリジナルのサイズや仕様でお作りいたします。



白

ピンク

ブルー



RD1867-SP

RD1867-SP ○ ● ●
フラワーピローセット
(ギフトボックス付)
156×156×43
SP ¥2,610
かぶせ箱：白化粧紙

1867-SP ○ ● ●
フラワーピロー
ポリエステル
140×140×40
SP ¥2,180
トムソン箱：白コート紙



白

RD1856-SP ○
ハートペアピローセット
(ギフトボックス付)
166×166×73
SP ¥5,270
かぶせ箱：白化粧紙

1856-SP ○
ハートペアピロー
ポリエステル
220×240×85
SP ¥4,600
トムソン箱：白コート紙



白

RD1878-SP ○
フラワーピローセット
(ギフトボックス付)
166×166×73
SP ¥3,580
かぶせ箱：白化粧紙

1878-SP ○
フラワーピロー
ポリエステル
200×200×40
SP ¥3,030
トムソン箱：白コート紙



白

RD1854-SP ○
フラワーピローセット
(ギフトボックス付)
156×156×43
SP ¥2,610
かぶせ箱：白化粧紙

1854-SP ○
フラワーピロー
ポリエステル
140×140×50
SP ¥2,180
トムソン箱：白コート紙



白

RD1869-SP ○
ローズピローセット
(ギフトボックス付)
166×166×73
SP ¥2,970
かぶせ箱：白化粧紙

1869-SP ○
ローズピロー
ポリエステル
170×170×70
SP ¥2,420
トムソン箱：白コート紙

SP マークの商品は数量に関係なく表示価格での販売です。オーナメント・レース等は予告無しに仕様変更する場合がございます。

寿 KOTOBUKI

RK261

リング2本差
織物(鶴柄)
127×119×85
¥7,730×6P(6)
かぶせ箱: 紅白エボシ紙
織物の工程上、赤糸が透けて見えますが汚れではございません。

**261P**

RK261用水引
505×123
¥510×6P

RW270

リング
桐
73×73×61
¥3,420×12P(12)
かぶせ箱: 紅白エボシ紙

**270P**

RW270用水引
364×85
¥490×12P

RK281

リング2本差
織物(鶴柄)
99×82×44
¥3,450×12P(12)
かぶせ箱: 紅白エボシ紙
織物の工程上、赤糸が透けて見えますが汚れではございません。

**RK250**

リング2本差
ベルベット
104×76×47
¥1,400×12P(12)
かぶせ箱: 紅白エボシ紙

**RKA26**

リング
織物(鶴柄)
68×68×44
¥1,310×12P(12)
かぶせ箱: 紅白エボシ紙

**RKA240**

リング
織物(鶴柄)
93×70×41
¥1,760×12P(12)
かぶせ箱: 紅白エボシ紙

**RK107**

リング2本差
ベルベット
86×61×32
¥900×12P(12)
かぶせ箱: 紅白エボシ紙



ネーム入れについては〈 〉内の規定ネームロット単位でご注文ください。ネーム代は1ヶ25円の実費がかかります。

**RW250**

リング2本差桐箱水引付
ベルベット
127×100×62
¥3,810×6P(6)
かぶせ箱: 紅白エボシ紙

**RBW250**

リング2本差桐箱水引付
ナタリーレザー
127×100×62
¥4,350×6P(6)
かぶせ箱: 紅白エボシ紙

**NK700**

ネックレス
ベルベット
177×110×38
¥2,080×6P(6)
かぶせ箱: 紅白エボシ紙

**NEK700**

ネックレス・イヤリング
ベルベット
177×110×38
¥2,140×6P(6)
かぶせ箱: 紅白エボシ紙

**NERK700**

ネックレス・イヤリング・リング
ベルベット
177×110×38
¥2,200×6P(6)
かぶせ箱: 紅白エボシ紙

**691P**

保証書用紙
218×289
¥140×20P(20ヶ)
P.64

フタ上に花珠マーク入り
フタ裏は、691P(別売)保証書が収納可能

**N188H**

ネックレス
桐
フタ: 花珠マーク入
170×244×46
¥3,820×6P(6)
かぶせ箱: 白ツヤ紙 P.64

**NE188H**

ネックレス・イヤリング
桐
フタ: 花珠マーク入
170×244×46
¥3,880×6P(6)
かぶせ箱: 白ツヤ紙 P.64

**NER188H**

ネックレス・イヤリング・リング
桐
フタ: 花珠マーク入
170×244×46
¥3,940×6P(6)
かぶせ箱: 白ツヤ紙 P.64



保証書

GUARANTEE



保証書ブックは高級感のある浮出し加工が施されています。
※855を除く



ピンク 白

845B
保証書ブック
ビニールレザー
92×130×8
¥540×20P (-)
※保証書用紙別売

845P
保証書用紙
172×123
¥110×20P (@25・20ヶ)



白

692B
保証書ブック
ビニールレザー
192×137×6
¥470×20P (-)
※保証書用紙・ビニールカバー別売

692V
ビニールカバー
207×154
¥210×20P (-)
※692B専用ビニールカバー

692P
保証書用紙
182×257
¥130×20P (@25・20ヶ)



ベージュ

695B
保証書ブック
ビニールレザー
130×90×6
¥320×20P (-)
※保証書用紙別売

695P
保証書用紙
250×85
¥90×20P (@25・20ヶ)



紺

黒

855
保証書セット(袋付)
ビニールレザー
105×181×4
¥620×20P (@25・20ヶ)
※カバー20入りと用紙20入りを
1セットでお届けします。

855P
保証書用紙
195×170
¥130×20P (@25・20ヶ)



紺 白

694B
保証書ブック
ビニールレザー
156×228×6
¥590×20P (-)
※保証書用紙・ビニールカバー別売

694V
ビニールカバー
169×244
¥210×20P (-)
※694B専用ビニールカバー

694P
保証書用紙
289×218
¥150×20P (@25・20ヶ)



証明書

680
証明書(A5サイズ)
148×210
¥130×20P (@25・60ヶ)



670
証明書(A6サイズ)
148×105
¥110×20P (@25・60ヶ)



PREMIUM GOODS

JEWELRY POUCH
JEWELRY BOX
BUILD TO ORDER

773 ●●●●
 ポーチ
 サテン
 φ280 (90×90×90)
 ¥1,140×10P (←)

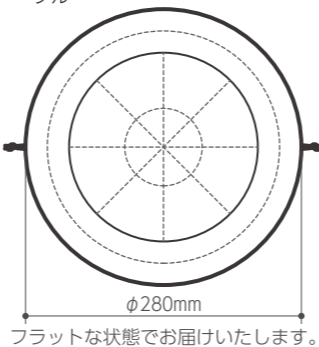

786 ●●●●
 ファスナーポーチ
 ベルベット
 120×90×30
 ¥820×10P (←)



794 ●●●●
 タッセル巾着ポーチ
 クラッシュペロア
 115×140×8
 ¥250×20P (←)
 10枚入りを2パックでお届けします。



792 ●●●●
 トラベルポーチ
 グログラン
 150×90×30
 ¥1,470 (←)



各色アソート 12ヶのセット販売となります。
 ※色のご指定はできません。
 ※アソートカラーは生産ロット単位で変更になる場合がございます。

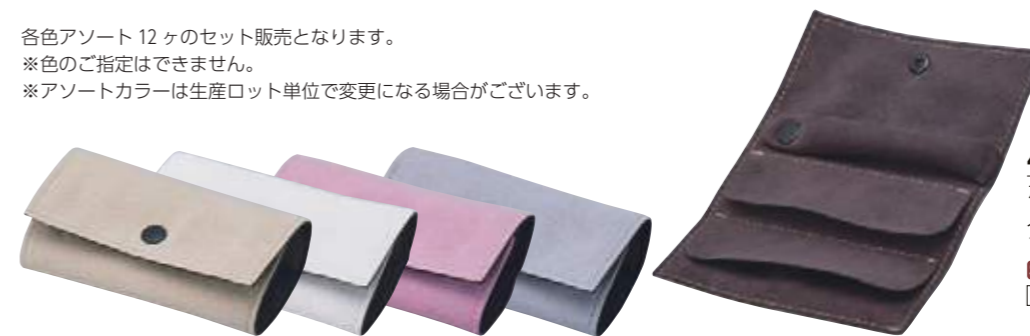

467-SP
 ポーチ
 人工スエード
 115×65×20
 SP ¥880×12P (←)
 トムソン箱：白コート紙



747 ●●●●
 サテンポーチ
 サテン
 95×30×65
 ¥700×10P (←)



748 ●●●●
 サテンポーチ
 サテン
 170×40×90
 ¥1,070×10P (←)



745 ●●●●
 サテンポーチ
 サテン
 90×35×75
 ¥540×10P (←)

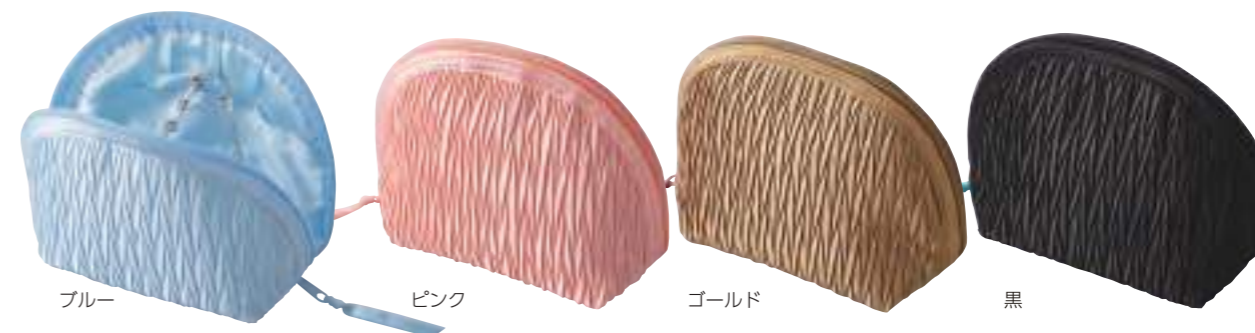

746 ●●●●
 サテンポーチ
 サテン
 140×65×115
 ¥910×10P (←)

SP マークの商品は数量に関係なく表示価格での販売です。

(←) 表示のある商品はネーム入れができません。

J104CV ●●●●
 アクセサリーケース
 クラッシュペロア
 86×57×32
 ¥1,530×12P〈12〉
 かぶせ箱：白ツヤ紙



ピンク グレー グリーン

J500CV ●●●●
 アクセサリーケース
 クラッシュペロア
 92×97×28
 ¥1,880×12P〈12〉
 かぶせ箱：白ツヤ紙



グリーン ピンク グレー

103 ●●●●●●
 アクセサリーケース
 セーム
 87×58×35
 ¥1,170×12P〈12〉
 かぶせ箱：白ツヤ紙



グレー ピンク ブルー エンジ 黒

104 ●●●●
 アクセサリーケース
 サテン/焦茶パイル
 87×54×32
 ¥1,110×12P〈12〉
 かぶせ箱：白ツヤ紙



アイボリー 赤

104F ●●●●
 アクセサリーケース
 サテン/花柄クロス
 87×54×32
 ¥1,110×12P〈12〉
 かぶせ箱：白ツヤ紙



ピンク ブルー

102 ●●●●
 ピアスケース
 サテン/パイル
 80×66×31
 ¥1,110×12P〈12〉
 かぶせ箱：白ツヤ紙
 6組のピアスが収納できます。



アイボリー ピンク 赤

ネーム入れについては〈 〉内の規定ネームロット単位でご注文ください。〈-〉表示のある商品はネーム入れができません。ネーム代は1ヶ25円の実費がかかります。



グレー ピンク ブルー 黒

442 ●●●●
 宝石箱
 人工スエード
 100×55×35
 ¥820×10P〈-〉
 かぶせ箱：白ツヤ紙



グレー ピンク ブルー 黒

V-WT-13-SP ●●●●
 宝石箱
 人工スエード
 102×87×62
 SP ¥1,420×10P〈-〉
 かぶせ箱：白ツヤ紙



パール 黒 ピンク アイボリー ポーチ付

V-CS-9010-SP ○●●●
 宝石箱
 レザーペーパー
 130×85×62
 SP ¥1,500×10P〈-〉
 かぶせ箱：白ツヤ紙



赤 紺 黒

J328 ●●●●
 宝石箱(ポーチ付)
 レザーペーパー
 96×87×48
 ¥1,900×12P〈12〉
 かぶせ箱：白化粧紙

J866 ●●●●
 宝石箱
 レザーペーパー
 101×86×59
 ¥1,930×6P〈-〉
 ●●●● かぶせ箱：白化粧紙
 ●●●● かぶせ箱：黒化粧紙

SP マークの商品は数量に関係なく表示価格での販売です。こちらは取り寄せ商品のため、通常 2~5 営業日で発送いたします。また、品切れの場合もございますのでご了承ください。

103HP
 アクセサリーケース
 花柄クロス
 87×58×35
 ¥1,170×12P (12)
 [かぶせ箱：白ツヤ紙]
 P.37



2023/11/9
 販売終了

757HP
 ポーチ
 花柄クロス
 150×100×25
 ¥2,400 (←)
 [トムソン箱：白コート紙]
 P.37

401HP
 宝石箱
 花柄クロス
 181×143×63
 ¥10,500 (←)
 [かぶせ箱：白ツヤ紙]



405HP
 宝石箱
 花柄クロス
 100×83×52
 ¥2,860 (12)
 [かぶせ箱：白ツヤ紙]



420
 宝石箱
 レザーペーパー
 192×200×45
 ¥4,700 (←)
 [かぶせ箱：白ツヤ紙]



449
 3段宝石箱
 合成レザー
 230×115×115
 ¥41,200 (←)
 [かぶせ箱：エンジ化粧紙]



443
 宝石箱 (鍵付)
 レザーペーパー
 206×162×81
 ¥6,470 (←)
 [かぶせ箱：白ツヤ紙]



413
 宝石箱 (鍵付)
 合成レザー
 240×178×68
 ¥22,000 (←)
 [かぶせ箱：エンジ化粧紙]



459
 3段宝石箱 (鍵付)
 合成レザー
 300×208×106
 ¥47,800 (←)
 [かぶせ箱：エンジ化粧紙]



ネーム入れについては〈 〉内の規定ネームロット単位でご注文ください。〈←〉表示のある商品はネーム入れができません。ネーム代は1ヶ25円の実費がかかります。

PREMIUM GOODS

プレミアムグッズ

PREMIUM GOODS

プレミアムグッズ

オーダーメイド本革張り

ご希望に応じたオリジナルサイズでお作りします。

447

受注生産

3段宝石箱(鍵付)
外装:本革 内装:セクレ
251×190×141
¥158,000 (参考価格)



オーダーカラーも承ります

P.84~P.85に掲載の449・413・459の宝石箱は

P.153~P.156のカラーサンプルからお選びいただき

受注・製作いたします。価格と納期につきましては

ご注文数や仕様により異なりますので、お気軽にご相談ください。



469

受注生産

3段宝石箱(鍵付)
外装:本革 内装:セクレ
300×208×106
¥115,000 (参考価格)
P.43



オリジナルメダルケース・ペンケース・キーケース

Custom マークの9型からお選びいただけます。価格は仕様、数量により異なりますのでお問い合わせください。



M300 **Custom**
109×109×32



M603A **Custom**
132×118×33



M500 **Custom**
93×92×28



M205 **Custom**
93×112×32



M600 **Custom**
128×187×32

M7 **Custom**
92×142×31



M50 **Custom**
73×87×31



K135A **Custom**
160×59×22



M603 **Custom**
132×118×40

M603A **Custom**
132×118×33



SHOP DISPLAY

SB LEATHER

LAMOUS®

SHANTUNG

WOOD DISPLAY

PLASTIC & STEEL DISPLAY

SHOP TOOL

SBレザー
SB LEATHER



きめ細かなテクスチャーが特徴のSBレザーは、アローケースオリジナルの高品質合成レザーです。基本色の白に加え●印付きの商品は黒もお選びいただけます。オーダーカラーについてはP.152~P.156をご参照ください。



1186 ○●
リングスタンド
LL 41×53×50 ¥3,330
L 41×50×40 ¥3,010
S 41×47×30 ¥2,770



1187 ○●
ペアリングスタンド
L 71×50×40 ¥3,450
S 71×47×30 ¥3,210



1188 ○●
リング3本差スタンド
L 106×50×40 ¥4,140
S 106×47×30 ¥3,850



1165 ○
リングスタンド
L 31×44×70 ¥2,260
S 30×34×48 ¥2,020



1144 ○
リングスタンド
L 26×26×61 ¥2,140
M 26×26×41 ¥1,970
S 26×26×21 ¥1,790



1145 ○
ペアリングスタンド
L 61×26×41 ¥2,450
S 61×26×21 ¥2,260



1137 ○●
リングスタンド
L 45×48×70 ¥2,210
M 45×48×50 ¥2,020
S 45×48×30 ¥1,830



1138 ○●
リングスタンド
L 60×60×110 ¥2,070
M 60×60×80 ¥1,830
S 60×60×50 ¥1,590



1130 ○
リングスタンド
L 60×52×95 ¥1,650
M 60×52×67 ¥1,480



1118 ○●
リングスタンド
L 46×46×85 ¥1,760
M 46×46×62 ¥1,650
S 46×46×39 ¥1,520



1120 ○
リングスタンド
L 41×39×74 ¥1,760
M 41×39×59 ¥1,650
S 41×39×44 ¥1,560



1109 ○
輪金式リングスタンド
L 40×40×75 ¥2,450
M 40×40×55 ¥2,190
S 40×40×35 ¥2,000



1148 ○
爪式リングスタンド
L 45×45×88 ¥2,640
M 45×45×58 ¥2,420
S 45×45×28 ¥2,210



1174 ○
爪式リングスタンド
L 31×31×115 ¥2,450
M 31×31×65 ¥2,070
S 31×31×40 ¥1,830



1123 ○●
爪式リングスタンド
L 31×34×70 ¥1,550
M 31×34×50 ¥1,400
S 31×34×30 ¥1,260
SS 31×34×10 ¥450



1107 ○
リングスタンド
36×61×45 ¥3,070



1140 ○●
リングスタンド
34×38×1 ¥180×10P



1150 ○●
爪式リングスタンド
38×42×12 ¥500



1122 ○●
リングスタンド
L φ30×32 ¥1,130
S φ30×24 ¥1,080



1121 ○●
リングスタンド
L 33×30×26 ¥1,080
S 33×30×21 ¥1,050



1227 ○
ペアリングスタンド
65×30×21 ¥1,340



1209 ○●
リングスタンド(1509対応)
L 212×41×17 ¥3,980
S 143×41×17 ¥3,510
※P.125

1210 ○●
リングスタンド(1510対応)
L 283×41×17 ¥4,460
S 202×41×17 ¥3,980
※P.125



1104 ○
ミニリングスタンド
L 150×28×19 ¥3,240
M 60×28×19 ¥2,230
S 28×28×19 ¥1,790



1202 ○
リング3列6本差スタンド
95×150×35 ¥6,840



1203 ○
リング3列12本差スタンド
150×150×35 ¥8,000



1303 ○
ペンダント4本掛
150×150×35 ¥6,890



1303

1577-M・1568-S

1186-L

1186-S

1577-S

1203



1223 ○
リング60本差スタンド
290×220×60 ¥15,600



1216 ○
リング24本差スタンド
240×200×65 ¥11,000



1381 ○
パール10列
500×245×20 ¥20,200

1371G
1371S ○

ペンダントスタンド
L 93×85×205 ¥6,700
M 93×85×165 ¥6,700
S 93×85×125 ¥6,700



背面にチェーン・タグ留爪付

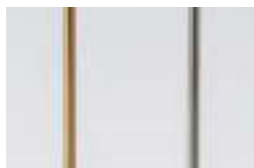

G:脚棒ゴールド S:脚棒シルバー



1373 ○●

ペンダントスタンド
100×95×85 ¥3,980



1394 ○●

ペンダントスタンド
129×131×68 ¥3,700



1395 ○●

ネックレススタンド
171×174×93 ¥5,230



1354 ○

アクセサリースタンド
L 100×72×120 ¥3,570
M 80×68×102 ¥3,030
S 50×56×84 ¥2,260



チェーン留用モビロンバンド付



1396 ○

ネックレススタンド
191×155×77 ¥8,440



1396E ○

イヤリング付ネックレススタンド
191×155×77 ¥9,700



1396ER ○

イヤリング・リング付ネックレススタンド
191×155×77 ¥10,300



1992 ○

ネックレススタンド
L 51×51×141 ¥4,520
S 41×41×83 ¥3,690



背面にネックレス用ピン付



1350 ○●

ペンダントスタンド
L 90×60×120 ¥2,790
S 60×55×90 ¥2,410



1384 ○

ネックレススタンド
L 182×196×85 ¥8,700
S 182×196×45 ¥7,730

1360 ○●

ペンダントスタンド
L 75×50×78 ¥1,760
S 60×42×65 ¥1,650



1362 ○●

ペンダントスタンド
102×97×20 ¥2,100



1311 ○●

ペンダントスタンド
78×50×200 ¥1,280



1310 ○●

ペンダントスタンド
62×35×122 ¥1,060

1330 ○
 ネックレススタンド
 205×188×413 ¥20,800



1329 ○
 ネックレススタンド
 161×140×244 ¥13,500



1398



1388

1398 ○●
 ネックレススタンド
 162×145×354 ¥9,750
 折りたたみ式スタンド機能付

1388 ○●
 ネックレススタンド
 156×140×235 ¥7,000
 角度調節可能
 折りたたみ式スタンド機能付



角度調節が可能 (1388のみ)

1390 ○
 ネックレススタンド
 208×160×380 ¥13,970



2024/2/14
販売終了

1390

1389 ○
 ネックレススタンド
 168×135×210 ¥10,200



1389

1379 ○
 ネックレススタンド
 156×158×170 ¥10,200



1379



2023/10/13
販売終了

1347 ○
 ネックレススタンド
 168×147×355 ¥8,250



1346 ○
 ネックレススタンド
 168×109×281 ¥7,140

SHOP DISPLAY

SHOP DISPLAY

一サレ

一サレ

1342 ○
 ネックレススタンド
 200×152×397 ¥34,500



1341 ○
 ネックレススタンド
 186×147×319 ¥30,900



1340 ○
 ネックレススタンド
 172×155×142 ¥23,300



1345 ○
 ネックレススタンド
 141×149×274 ¥8,090



1344 ○
 ネックレススタンド
 141×127×201 ¥7,670

2024/5/1
販売終了



1336 受注生産
 ハイケース用トルソー
 215×198×435 ¥80,800
 合成レザー (カプリタス214)

オーダー対応素材
 (合成レザー)
 カプリタス P.153
 (人工スエード)
 ウルトラスエード® P.154
 ラムース® P.155
 セクレ P.156



1334 受注生産
 ローケース用トルソー
 185×180×125 ¥37,000
 合成レザー (カプリタス214)

オーダー対応素材
 (合成レザー)
 カプリタス P.153
 (人工スエード)
 ウルトラスエード® P.154
 ラムース® P.155
 セクレ P.156



受注生産品につき、お届けまで約3週間いただいております。

1336・1334のオーダー対応素材は、P.153～P.156のカラーサンプルからお選びください。※価格は素材により異なります。



1387 ○
 ネックレススタンド
 240×135×250 ¥9,970



1386 ○
 ネックレススタンド
 240×90×190 ¥9,150



1363 ○●
 ペンダントスタンド
 128×65×130 ¥2,620



1355 ○●
 ネックレススタンド
 150×124×194 ¥3,000
 パイル (フロッキー)



1349 ○●
 折たたみ式ネックレススタンド
 130×110×158 ¥800
 パイル (フロッキー)
 P.53



台紙内にチェーンが収納できます。



1319 ○
 ネックレス15本掛
 275×150×450 ¥14,700
 背面:固定式L型プレート付
 展示角度70°



1318 ○
 ネックレス15本掛
 275×120×285 ¥11,500
 背面:固定式L型プレート付
 展示角度70°



1317 ○
 ネックレス15本掛
 275×285×80 ¥11,500
 背面:固定式L型プレート付
 展示角度12°

軽量コンパクトな折畳み式ネックレススタンド。背面の脚部はフラットに折畳み可能です。
 ※こちらの商品のオーダーカラー対応は各10ヶから承ります。P.152～P.157

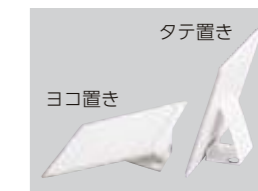

マジックテープ取付け位置により
 ヨコ置きタテ置き双方に対応。



1305 ○●
 ネックレススタンド
 165×130×440 ¥6,990
 165×420×150 (ヨコ置き時)
 合成レザー (カプリタス101)



1304 ○●
 ネックレススタンド
 165×65×210 ¥5,140
 165×195×178 (ヨコ置き時)
 合成レザー (カプリタス101)



1309 ○●
 ロングネックレス15本掛
 300×178×405 ¥11,500
 300×405×178 (ヨコ置き時)
 合成レザー (カプリタス101)



1307 ○●
 ネックレス15本掛
 300×90×260 ¥8,060
 300×260×90 (ヨコ置き時)
 合成レザー (カプリタス101)

壁面用ネックレスパネル



1375 ○
 ネックレス20本掛
 360×15×280 ¥10,700
 取付金具付

1981G
1981S ○

イヤリング・ピアススタンド
L 60×40×175 ¥5,100
M 60×40×135 ¥5,100
S 60×40×95 ¥5,100



G:脚棒ゴールド S:脚棒シルバー



1989 ○●

イヤリング・ピアススタンド
L 70×50×123 ¥7,500
S 70×50×83 ¥7,400
※T型金物は塗装仕上げ

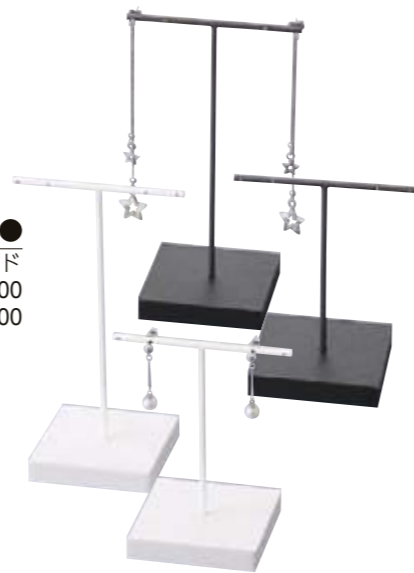

1988 ○●

イヤリング・ピアススタンド
L 60×40×129 ¥3,040
S 60×40×95 ¥2,860



1925 ○●

イヤリング・ピアススタンド
L 31×41×98 ¥2,620
S 31×41×70 ¥2,500



1986 ○

イヤリング・ピアススタンド
L 41×42×92 ¥3,780
S 41×37×62 ¥3,430

1987 ●●●

イヤリング・ピアススタンド
L 65×40×130 ¥11,000
M 50×30×76 ¥9,700
S 35×25×44 ¥8,800
※T型金物はメッキ仕上げ



ブロンズ



ゴールド



シルバー



1994 ○

イヤリング・ピアススタンド
62×41×77 ¥1,140



1934 ○●

イヤリング・ピアススタンド
L 36×30×65 ¥1,310
S 36×24×42 ¥1,020



1980 ○

アクセサリースタンド
L 46×48×80 ¥1,710
S 46×32×55 ¥1,650



1982 ○

イヤリング・ピアススタンド
L 90×45×165 ¥2,970
S 80×45×117 ¥2,850



1993 ○

イヤリング・ピアススタンド
L 65×52×135 ¥2,260
S 65×52×80 ¥2,090



チェーン&タグ収納スペース付



1996 ○

ペンダント・ピアススタンド
LL 41×54×52 ¥3,330
L 41×51×42 ¥3,010
S 41×48×32 ¥2,770



1997 ○

ペンダント2本掛・ピアス2組スタンド
L 71×51×42 ¥3,450
S 71×48×32 ¥3,210



1998 ○

ペンダント3本掛・ピアス3組スタンド
L 106×51×42 ¥4,140
S 106×48×32 ¥3,850



1364 ○
アクセサリースタンド
32×160×35 ¥1,430



1365 ○●
アクセサリースタンド
52×240×50 ¥1,610



1954 ○●
アクセサリースタンド
30×270×45 ¥1,500



1927 ○
ネックレスパー
L 101×26×21 ¥2,330
S 51×26×21 ¥2,090



1912 ○
アクセサリースタンド
100×41×21 ¥2,620



1945 ○
T字型スタンド
L 140×40×85 ¥6,060
S 140×40×65 ¥5,940



1942 ○●
クッション
L 200×200×50 ¥2,550
M 150×150×40 ¥1,920
S 100×100×30 ¥1,120
SS 70×70×20 ¥980



1919PS ○●
ピアス・タイタックスタンド
35×55×25 ¥650

1919E ○●
イヤリングスタンド
35×55×25 ¥650

1919P ○●
ペントップスタンド
35×55×25 ¥650

1950 ○●
ブローチスタンド(爪部回転式)
L 90×60×120 ¥2,450
S 60×55×90 ¥2,060

1350-S ○●
タイ留め・ペンダントスタンド
60×55×90 ¥2,410
P.92



1978 ●
腕時計スタンド
44×57×120 ¥2,860
ラバー/合成レザー
P.63



1946 ○
腕時計用クッション
53×78×30 ¥1,020
P.63



1969 ○
腕時計用クッション
54×76×40 ¥3,900
P.63



1966 ○●
プレスレット・腕時計スタンド
65×50×40 ¥2,700
P.63



1965 ○●
プレスレット・腕時計スタンド
50×55×100 ¥2,700
P.63



4段階の長さや角度調整が可能



2022/6/13
販売終了

1967 ○
腕時計スタンド
50×50×100 ¥1,280
プラスチック/塗木
長さ・角度調整が可能
P.63, P.119



2022/6/13
販売終了

1967NW ●●
腕時計スタンド
50×50×100 ¥1,280
プラスチック/塗木
長さ・角度調整が可能
P.63, P.115



2021/10/25
販売終了



1968 ○@
腕時計スタンド
35×71×90 ¥660
プラスチック
長さ・角度調整が可能
P.63



セット内容
額縁ケース
クッション
イーゼルスタンド

※背面金具付で壁掛けが可能
ゴールド塗装/エンジェルベット



B119
ブローチ(スタンド付) 
190×190×65
(ガラス面:114×114)
¥13,900



B129
ブローチ・ネックレス(スタンド付) 
230×230×65
(ガラス面:154×154)
¥15,180

ユニットディスプレイ 90

UNIT DISPLAY 90

美しく整列した展示が可能なユニットディスプレイ90は、様々なシチュエーションに対応するディスプレイシステムです。各種ツールは個別にご利用いただける仕様になっております。



1531F ○
ステージ
90×90×18 ¥3,050



1533F ○
ステージ
180×180×18 ¥4,760



1531E ○
イヤリング・ピアススタンド
90×90×36 ¥3,570



1533W ○
ブレスレット・腕時計スタンド
180×180×44 ¥9,470



1531R ○
爪式リングスタンド
90×90×22 ¥3,310



1533P ○
ペンダント3本掛スタンド
180×180×18 ¥6,100



1531P ○
ペンダントスタンド
90×90×18 ¥4,160



1533N ○
ネックレススタンド
180×180×29 ¥5,590



1241 ○
ペアリングスタンド
90×90×21 ¥4,400



1243 ○
リング12本差スタンド
180×180×21 ¥7,540



1532F ○
ステージ
180×90×18 ¥3,880



1242 ○
リング4本差スタンド
180×90×21 ¥5,620



1534N ○
ネックレススタンド
180×360×29 ¥9,510



1534P ○
ペンダント3本掛スタンド
180×360×18 ¥9,860

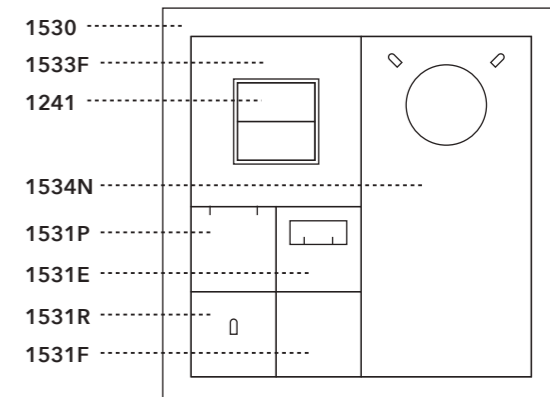

SHOP DISPLAY

SABUZA

SHOP DISPLAY

SABUZA

1530 ○
 ユニットフレーム
 420×420×19 ¥13,500



1537 ○
 ユニットフレームステージ
 400×400×12 ¥10,400
 (内寸: 360×360×3)



〈セット例〉 BRIDAL RING DISPLAY

1537	ユニットフレームステージ	x1
1243	リング12本差スタンド	x2
1241	ペアリングスタンド	x4
1531R	爪式リングスタンド	x2
1532F	ステージ	x1

ブライダルにご利用いただけるリングディスプレイ。
 中央前方部のフリースペースには、キャプション・ポップ等の設置が可能です。

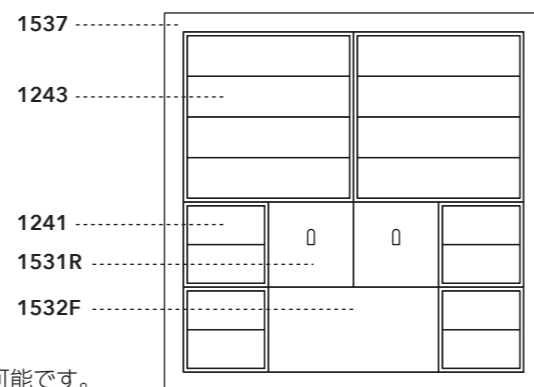

〈セット例〉 GIFT JEWELRY DISPLAY

1537	ユニットフレームステージ	x1
1531E	イヤリング・ピアススタンド	x2
1531P	ペンダントスタンド	x4
1533P	ペンダント3本掛スタンド	x1
1241	ペアリングスタンド	x4
1532F	ステージ	x1

ペンダントやリング、イヤリングピアス等のギフトジュエリー向けの展開です。

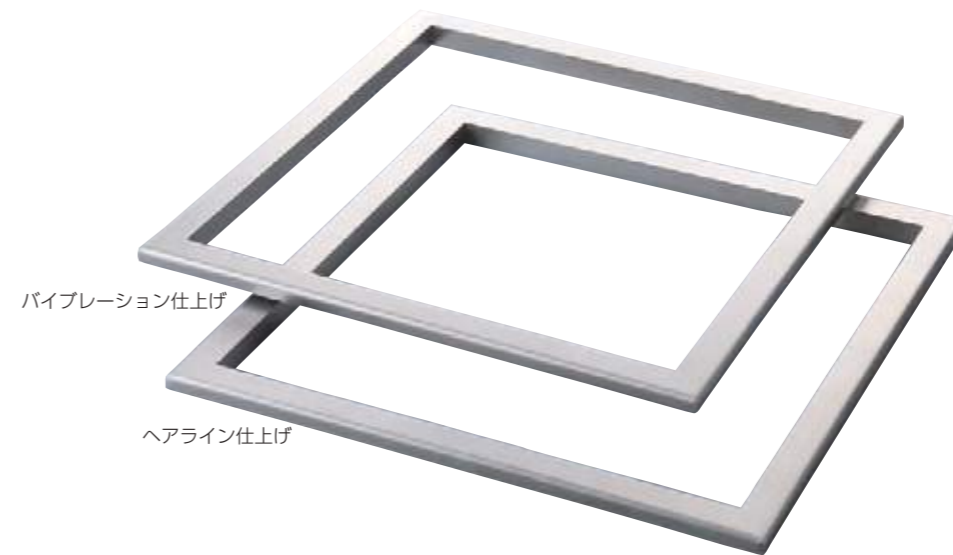
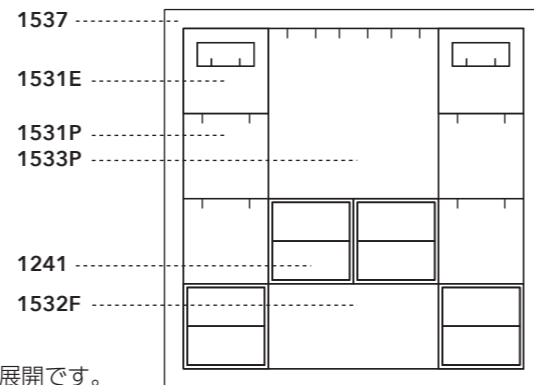

1535 □ 受注生産
 ユニットフレーム(参考価格)
 410×410×19 ¥73,100
 ステンレス



パイブレーション仕上げ



ヘアライン仕上げ

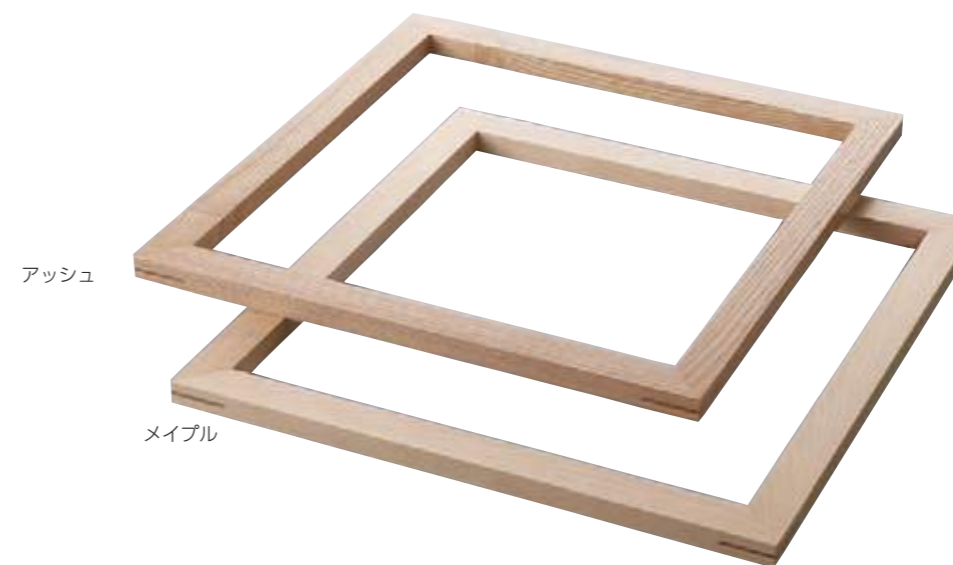

1536 □ 受注生産
 ユニットフレーム(参考価格)
 420×420×19 ¥37,200
 クリア塗装仕上げ



アッシュ



メイプル

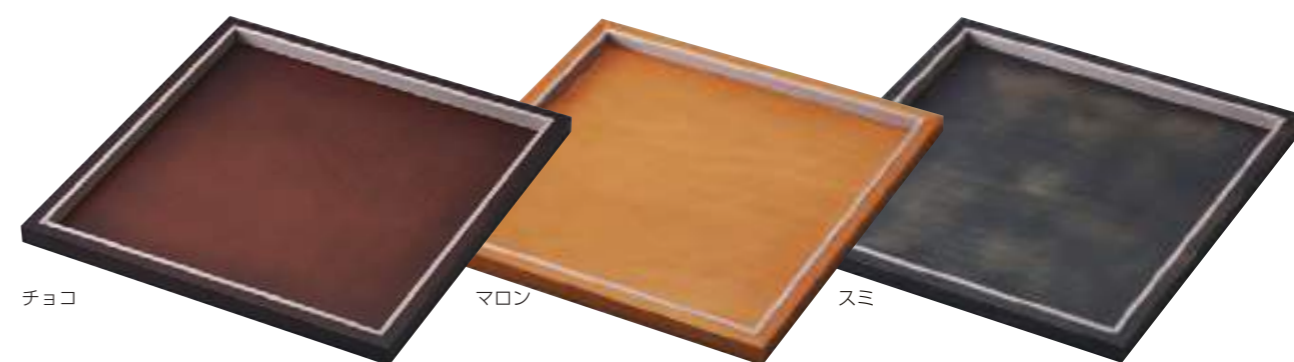

1636NW □ 受注生産
1636AT □ 受注生産
 ユニットフレームステージ
 300×300×15 (内寸: 270×270×12) ¥5,400
 ※1534N・1534Pはセットできません
 参考P.117, P.158

受注生産品につき、お届けまで約3週間いただいております。素材の特性上、若干の反りや色ムラ、スポット等が存在する場合もございます。



1568 ○●
 ステージ
 L 50×50×100 ¥1,970
 M 50×50×50 ¥1,520
 S 50×50×25 ¥1,220
 SS 50×50×10 ¥1,050

1577 ○●
 ステージ
 L 150×150×50 ¥3,400
 M 150×150×25 ¥2,800
 S 150×150×10 ¥2,230

1644 ○
 ステージ
 L 201×201×21 ¥4,070
 M 151×151×21 ¥3,180
 S 101×101×21 ¥2,220



1571 ○
 ステージ
 L φ250×10 ¥3,990
 S φ125×10 ¥2,420

1628 ○
 ステージ
 L φ77×44 ¥2,740
 S φ77×24 ¥2,620

1573 ○
 ステージ
 L φ90×150 ¥3,920
 M φ90×100 ¥3,570
 S φ90×50 ¥3,090
 SS φ90×25 ¥2,740

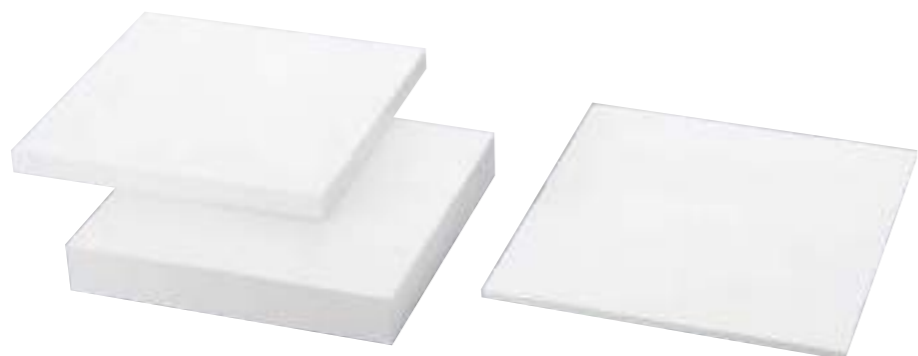

1576 ○
 ステージ
 L 300×300×50 ¥7,080
 M 300×300×25 ¥5,600

1593-M ○
 ステージ
 300×300×10 ¥5,000



1574 受注生産
 ステージ
 L 520×420×15 ¥13,900
 M 420×420×15 ¥11,900
 S 320×420×15 ¥9,750

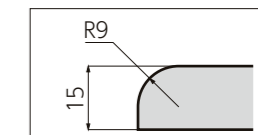

断面形状

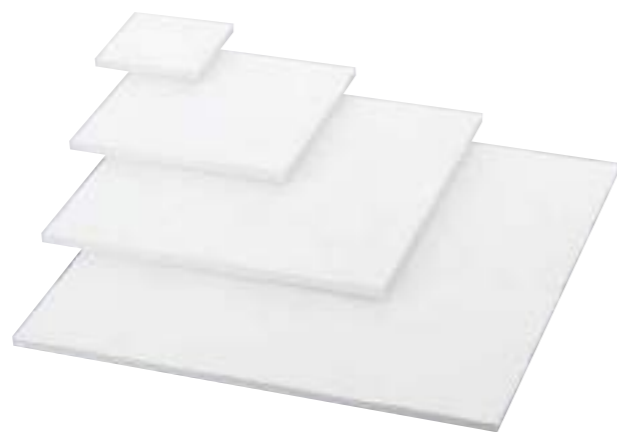

1593 ○
 ステージ
 L 400×400×10 ¥6,800
 M 300×300×10 ¥5,000
 S 200×200×10 ¥2,860
 SS 100×100×10 ¥1,750



1563 受注生産
 ステージ
 L 520×420×15 ¥13,700
 M 420×420×15 ¥11,400
 S 320×420×15 ¥9,150

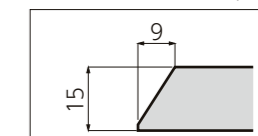

断面形状

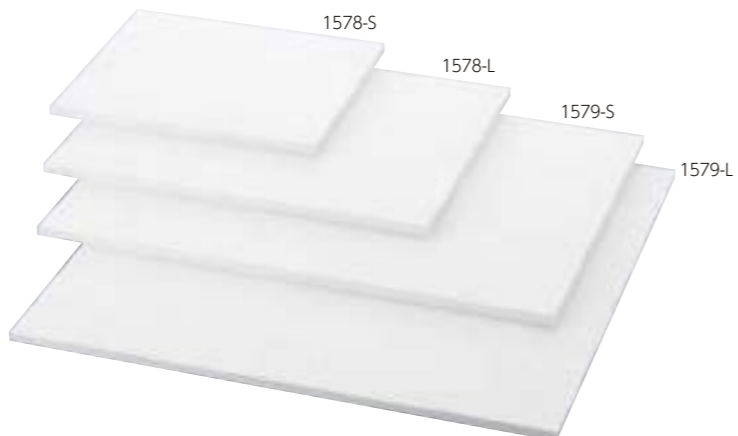

1578 ○
 ステージ
 L 350×250×10 ¥4,620
 S 250×200×10 ¥3,400

1579 ○
 ステージ
 L 450×400×10 ¥7,910
 S 450×300×10 ¥6,370



1565 受注生産
 ステージ
 L 520×420×15 ¥16,300
 M 420×420×15 ¥14,100
 S 320×420×15 ¥11,900

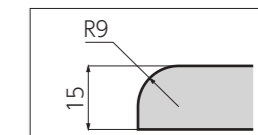

断面形状

1575 受注生産

ステージ
 L 520×400×13 ¥13,300
 M 420×322×13 ¥10,100
 S 320×245×13 ¥8,200

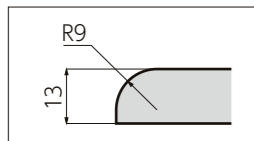

断面形状



1594 受注生産

ステージ
 L 420×210×37 ¥8,320
 M 420×210×25 ¥7,370
 S 420×210×13 ¥5,470

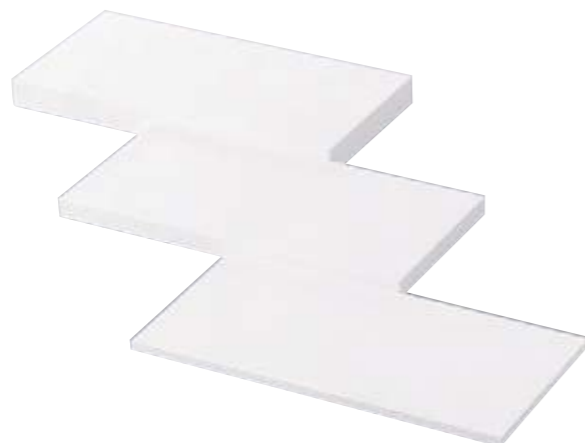

1551 受注生産

ステージ
 L 450×300×100 ¥20,000
 M 350×250×75 ¥15,200
 S 250×200×50 ¥10,900



1590 受注生産

ユニットステージ (伸縮可)
 1020~1500×440×40 ¥50,800
 510×440×40中央ステージ1ヶ
 510×420×21両側ステージ2ヶ

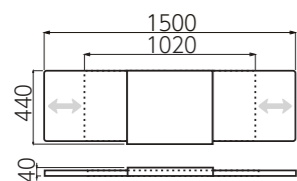

1570 受注生産

ステージ
 L 300×300×25 ¥7,900
 M 250×250×25 ¥6,900
 S 200×200×25 ¥5,950



1595 受注生産

ステージ
 L 400×400×10 ¥8,910
 M 300×300×10 ¥6,180
 S 200×200×10 ¥4,160
 SS 100×100×10 ¥2,740



1560 受注生産

額縁ステージ
 L 400×400×25 ¥18,000
 M 300×300×25 ¥13,300
 S 200×200×25 ¥8,700



額縁:木製塗装仕上げ

1971 受注生産

ティアラスタンド
 合成レザー(カプリタス)
 170×165×100
 ¥27,400(参考価格)
 参考P.73

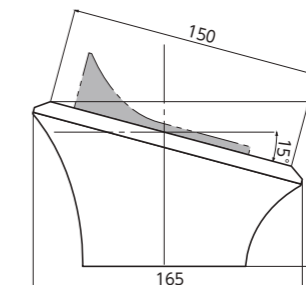

ラムース®
Lamous® 受注生産



優しく上質な張りあがり特徴のスエード素材 ラムース®は、商品をより美しく演出する6色からお選びいただけます。



TH003 バニラ TH006 クリーム TH211 モカ TH101 グレージュ TH512 ブルーグレー TH511 サックスブルー



1186TH リングスタンド LL 41×53×50 ¥3,710 L 41×50×40 ¥3,320 S 41×47×30 ¥3,050
1187TH ペアリングスタンド L 71×50×40 ¥3,840 S 71×47×30 ¥3,560
1188TH リング3本差スタンド L 106×50×40 ¥4,630 S 106×47×30 ¥4,280
1165TH リングスタンド L 31×44×70 ¥2,520 S 30×34×48 ¥2,280



1996TH ペンダント・ピアススタンド LL 41×54×52 ¥3,710 L 41×51×42 ¥3,320 S 41×48×32 ¥3,050
1997TH ペンダント2本掛・ピアス2組スタンド L 71×51×42 ¥3,840 S 71×48×32 ¥3,560
1998TH ペンダント3本掛・ピアス3組スタンド L 106×51×42 ¥4,630 S 106×48×32 ¥4,280
チェーン&タグ収納スペース付

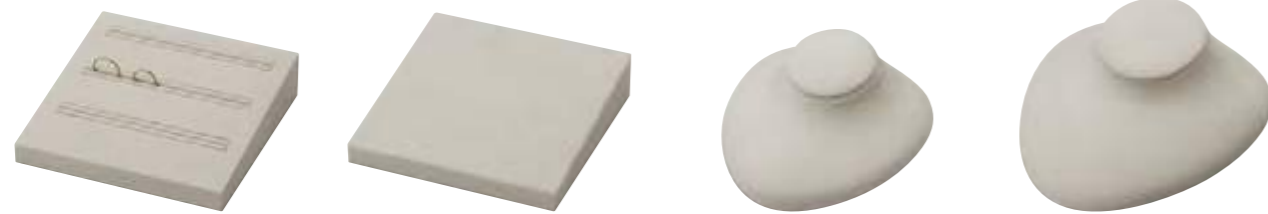

1203TH リング3列12本差スタンド 150×150×35 ¥8,900
1303TH ペンダント4本掛 150×150×35 ¥7,590
1394TH ペンダントスタンド 129×131×68 ¥4,070 ※裏面 白プラスチック製
1395TH ネックレススタンド 171×174×93 ¥5,760 ※裏面 白プラスチック製



背面にチェーン・タグ留爪付

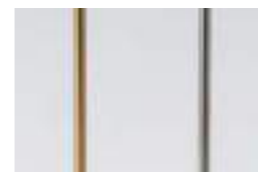

GTH:脚棒ゴールド STH:脚棒シルバー



1371GTH 1371STH
ペンダントスタンド
L 93×85×205 ¥7,200
M 93×85×165 ¥7,200
S 93×85×125 ¥7,200



1981GTH 1981STH
イヤリング・ピアススタンド
L 60×40×175 ¥5,320
M 60×40×135 ¥5,320
S 60×40×95 ¥5,320



1330TH
ネックレススタンド
205×188×413 ¥23,200



1982TH
イヤリング・ピアススタンド
L 90×45×165 ¥3,280
S 80×45×117 ¥3,150



1986TH
イヤリング・ピアススタンド
L 41×42×92 ¥4,160
S 41×37×62 ¥3,770



1354TH
アクセサリースタンド
L 100×72×120 ¥3,920
M 80×68×102 ¥3,330
S 50×56×84 ¥2,490
※チェーン留用モビロンバンド付



1329TH
ネックレススタンド
161×140×244 ¥15,200



1945TH
T字型スタンド
L 140×40×85 ¥6,680
S 140×40×65 ¥6,560



1942TH
クッション
M 150×150×40 ¥2,180
S 100×100×30 ¥1,270
SS 70×70×20 ¥1,130



1568TH
ステージ
L 50×50×100 ¥2,180
M 50×50×50 ¥1,670
S 50×50×25 ¥1,350
SS 50×50×10 ¥1,160



1593TH
ステージ
L 400×400×10 ¥7,460
M 300×300×10 ¥5,500
S 200×200×10 ¥3,150
SS 100×100×10 ¥1,940



1577TH
ステージ
L 150×150×50 ¥3,740
M 150×150×25 ¥3,080
S 150×150×10 ¥2,460

Shantung

受注生産



上品な光沢と表情の豊かなラインが美しいシャンタン生地は、厳選した6色からお選びいただけます。

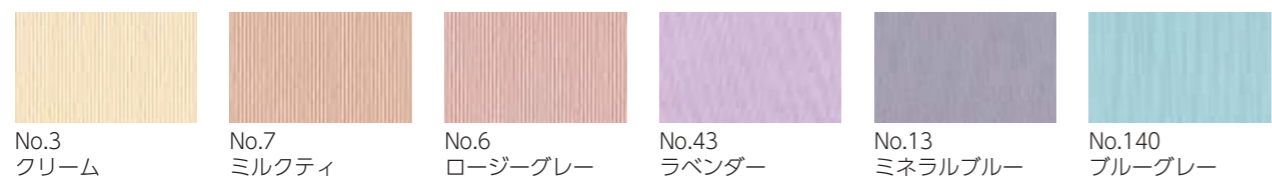

- 1176XT** リングスタンド
LL 41×53×50 ¥3,330
L 41×50×40 ¥3,010
S 41×47×30 ¥2,770
- 1177XT** ペアリングスタンド
L 71×50×40 ¥3,450
S 71×47×30 ¥3,210
- 1178XT** リング3本差スタンド
L 106×50×40 ¥4,140
S 106×47×30 ¥3,850
- 1165XT** リングスタンド
L 31×44×70 ¥2,260
S 30×34×48 ¥2,020



- 1996XT** ペンダント・ピアススタンド
LL 41×54×52 ¥3,330
L 41×51×42 ¥3,010
S 41×48×32 ¥2,770
- 1997XT** ペンダント2本掛・ピアス2組スタンド
L 71×51×42 ¥3,450
S 71×48×32 ¥3,210
- 1998XT** ペンダント3本掛・ピアス3組スタンド
L 106×51×42 ¥4,140
S 106×48×32 ¥3,850

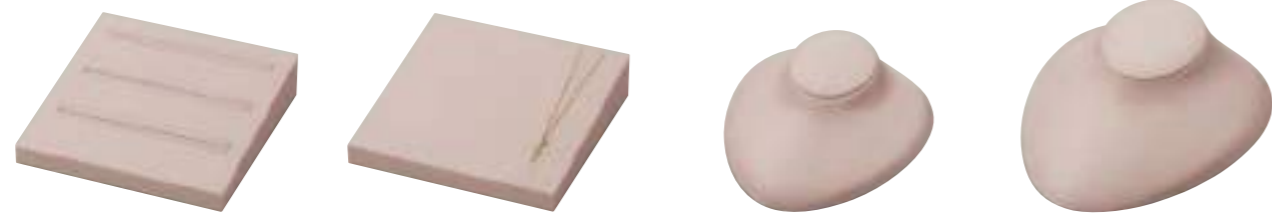

- 1203XT** リング3列12本差スタンド
150×150×35 ¥8,000
- 1303XT** ペンダント4本掛
150×150×35 ¥6,890
- 1394XT** ペンダントスタンド
129×131×68 ¥3,700
※裏面 白プラスチック製
- 1395XT** ネックレススタンド
171×174×93 ¥5,230
※裏面 白プラスチック製



背面にチェーン・タグ留爪付

1371GXT
1371SXT
ペンダントスタンド
L 93×85×205 ¥6,700
M 93×85×165 ¥6,700
S 93×85×125 ¥6,700

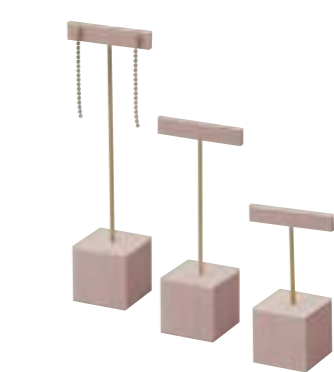

GXT:脚棒ゴールド SXT:脚棒シルバー

1981GXT
1981SXT
イヤリング・ピアススタンド
L 60×40×175 ¥5,100
M 60×40×135 ¥5,100
S 60×40×95 ¥5,100



1360XT
ペンダントスタンド
L 75×50×78 ¥1,760
S 60×42×65 ¥1,650



1350XT
ペンダントスタンド
L 90×60×120 ¥2,790
S 60×55×90 ¥2,410

1354XT
アクセサリースタンド
L 100×72×120 ¥3,570
M 80×68×102 ¥3,030
S 50×56×84 ¥2,260
※チェーン留用モビロンバンド付

1927XT
ネックレスパー
L 101×26×21 ¥2,330
S 51×26×21 ¥2,090



1174XT
爪式リングスタンド
L 31×31×115 ¥2,450
M 31×31×65 ¥2,070
S 31×31×40 ¥1,830



1365XT
アクセサリースタンド
52×240×50 ¥1,610

1934XT
イヤリング・ピアススタンド
L 36×30×65 ¥1,310
S 36×24×42 ¥1,020

1986XT
イヤリング・ピアススタンド
L 41×42×92 ¥3,780
S 41×37×62 ¥3,430

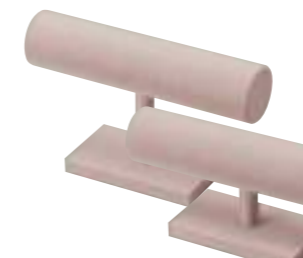

1985XT
T字型スタンド
L 140×40×85 ¥6,060
S 140×40×65 ¥5,940



1942XT
クッション
M 150×150×40 ¥1,920
S 100×100×30 ¥1,120
SS 70×70×20 ¥980

1568XT
ステージ
L 50×50×100 ¥1,970
M 50×50×50 ¥1,520
S 50×50×25 ¥1,220
SS 50×50×10 ¥1,050

1981GXT
1981SXT
イヤリング・ピアススタンド
L 60×40×175 ¥5,100
M 60×40×135 ¥5,100
S 60×40×95 ¥5,100



1593XT
ステージ
L 400×400×10 ¥6,800
M 300×300×10 ¥5,000
S 200×200×10 ¥2,860
SS 100×100×10 ¥1,750



1577XT
ステージ
L 150×150×50 ¥3,400
M 150×150×25 ¥2,800
S 150×150×10 ¥2,230

受注生産品につき、お届けまで約3週間いただいております。諸般の事情により、予告無しに掲載生地色を製造中止する場合もございます。

SHOP DISPLAY

SHOP DISPLAY

シャンタン

シャンタン

ナチュラルライン&エイジングブラック

NATURAL LINE & AGING BLACK



ナチュラルな木目仕上げが魅力のNWチョコ・マロン・バウム、シックなエイジング仕上げのAT スミからお選びください。



1115NW
1115AT
リングスタンド
L 30×43×69 ¥530
S 29×33×47 ¥410



1144NW
1144AT
リングスタンド
L 25×25×60 ¥460
M 25×25×40 ¥440
S 25×25×20 ¥400
※チョコはL・Mサイズのみ



1145NW
1145AT
ペアリングスタンド
L 60×25×40 ¥550
S 60×25×20 ¥500



1146NW-L
2021/10/29
販売終了

1146NW-S
2022/1/31
販売終了

1146NW
リングスタンド
L 41×49×39 ¥1,200
S 41×46×28 ¥1,150



1147NW
ペアリングスタンド
L 71×49×39 ¥1,510
S 71×46×28 ¥1,410



1164NW
爪式リングスタンド
L 30×30×115 ¥730
M 30×30×65 ¥620
S 30×30×40 ¥540



1843NW
ブロープ
L 30×30×90 ¥600
M 30×30×60 ¥580
S 30×30×45 ¥550



1941NW
1941AT
ネックレススタンド
L 50×50×140 ¥1,550
S 40×40×82 ¥1,200

1967NW
腕時計スタンド
50×50×100 ¥1,280
長さ・角度調整が可能
P.63, P.101

1927NW
1927AT
ネックレスパー
L 100×25×20 ¥580
S 50×25×20 ¥500
※チョコはSサイズのみ

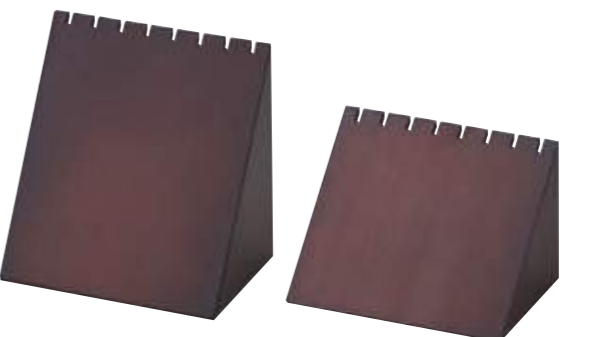

1961NW
アクセサリースタンド
L 100×63×98 ¥1,670
S 100×63×63 ¥1,470

素材の特性上、若干の反りや色ムラ、スポット等が存在する場合もございます。

SHOP DISPLAY

ナチュラルライン／エイジングブラック

SHOP DISPLAY

ナチュラルライン／エイジングブラック

1642NW
1642AT

ブロック

L 30×30×150	¥500
M 30×30×100	¥400
S 30×30×50	¥360

※チョコはL・Sサイズのみ

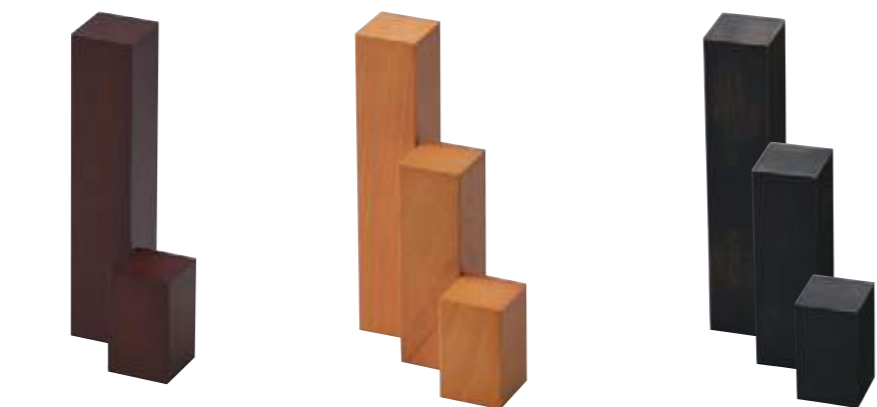

1643NW
1643AT

ブロック

L 50×50×50	¥540
S 50×50×25	¥460
SS 50×50×10	¥400

※チョコはS・SSサイズのみ

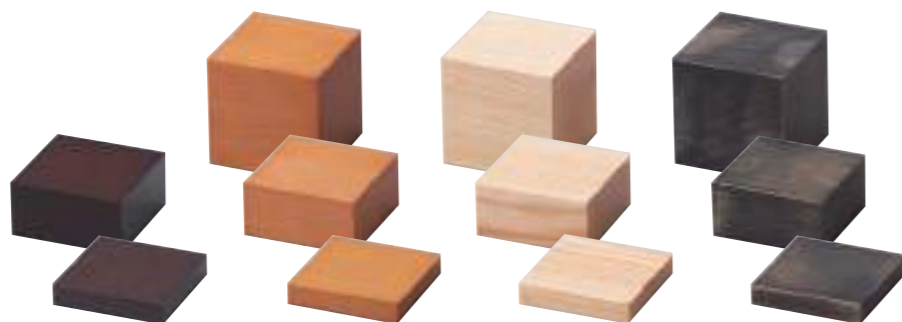

1644NW
1644AT

ステージ

L 200×200×20	¥2,000
M 150×150×20	¥1,500
S 100×100×20	¥700

※チョコはL・Sサイズのみ

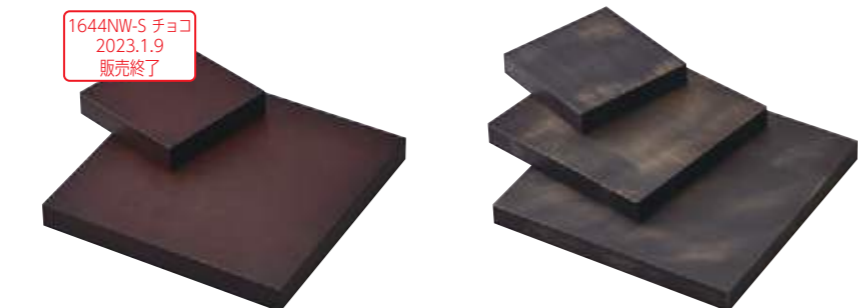

1648NW

ステージ

L 300×300×10	¥2,690
M 200×200×10	¥1,870
S 100×100×10	¥830

※マロンはLサイズのみ



1645NW
1645AT

ステージ

L 300×300×10	¥2,150
M 200×200×10	¥1,310
S 100×100×10	¥690



1646NW
1646AT

トレイ

L 300×300×15 (内寸:280×280×12)	¥2,900
M 200×200×15 (内寸:180×180×12)	¥1,700
S 100×100×15 (内寸:80×80×12)	¥900



各種ディスプレイパッドは、ユニットディスプレイ90シリーズをご利用ください。P.102-P.103



1636NW 受注生産
1636AT 受注生産

ユニットフレームステージ

300×300×15 (内寸:270×270×12)	¥5,400
----------------------------	--------

※P.105, P.158



1546NW 受注生産
1546AT 受注生産

接客トレイ

200×200×15	¥5,700
------------	--------

※P.126

受注生産品につき、お届けまで約3週間いただいております。素材の特性上、若干の反りや色ムラ、スポット等が存在する場合がございます。

METALLIC LINE



マット仕上げのメタリックカラーがジュエリーを引き立ててくれます。シャンパンとブロンズの2色からお選びください。

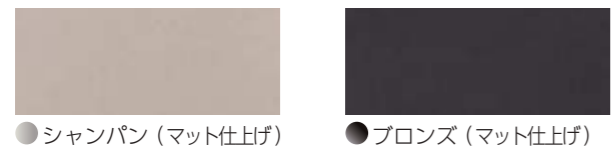

1115MP ●●
リングスタンド
L 30×43×69 ¥720
S 29×33×47 ¥540



2023.11.9
販売終了

1105MP-S ●●
リングスタンド
40×48×26 ¥600
※6mm幅まで展示可能



2024.7.24
販売終了

1144MP ●
リングスタンド
L 25×25×60 ¥630
M 25×25×40 ¥580
S 25×25×20 ¥540



1145MP ●●
ペアリングスタンド
L 60×25×40 ¥720
S 60×25×20 ¥650
※シャンパンはSサイズのみ



1927MP ●●
ネックレスパー
L 100×25×20 ¥720
S 50×25×20 ¥670



素材の特性上、若干の反りや色ムラ、スポット等が存在する場合もございます。

1840MP-L ●
アーチ
90×25×90 ¥760



1941MP ●●
ネックレススタンド
L 50×50×140 ¥2,000
S 40×40×82 ¥1,550
※シャンパンはLサイズのみ
※ブロンズはSサイズのみ



背面にネックレス用ピン付

1941MP-S ブロンズ
2022/11/10
販売終了

2023.4.18
販売終了

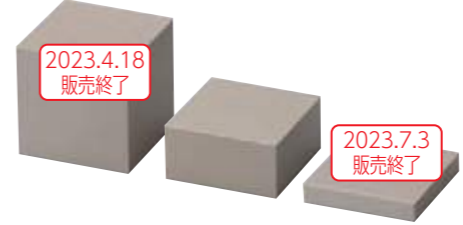

2023.7.3
販売終了

1643MP ●●
ブロック
L 50×50×50 ¥810
S 50×50×25 ¥720
SS 50×50×10 ¥660
※ブロンズはLサイズのみ



2024.5.1
販売終了



1645MP ●●
ステージ
L 300×300×10 ¥2,490
M 200×200×10 ¥1,520
S 100×100×10 ¥810
※ブロンズはLサイズのみ

MONOTONE

レザーやスエードとの相性が良いマット仕上げのモノトーンは、白と黒をご用意しております。

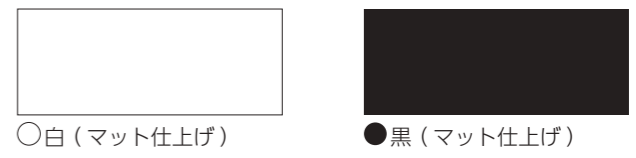

2022.3.16
販売終了



2023.6.6
販売終了



2022/6/13
販売終了



1115 ○●
リングスタンド
L 30×43×69 ¥530
S 29×33×47 ¥410

2023/8/22
販売終了



背面にネックレス用ピン付

1941-L ●
ネックレススタンド
50×50×140 ¥1,600



1967 ○
腕時計スタンド
50×50×100 ¥1,280
長さ・角度調整が可能
P.63, P.101

1643-S ●
ブロック
50×50×25 ¥450

1841 ●
階段 (左右1ヶ入)
100×55×45 ¥1,940

素材の特性上、若干の反りや色ムラ、スポット等が存在する場合もございます。

SHOP DISPLAY

メタリックライン

SHOP DISPLAY

メタリックライン／モノトーン

PLASTIC & STEEL DISPLAY



軽快さとクールな質感が魅力のプラスチック&スチールディスプレイ。アクリル素材は、クリアとフロストをご用意しております。



Ⓒクリア (アクリル)



Ⓕフロスト (アクリル)

1135 Ⓒ
リングスタンド
L 26×33×53 ¥1,200
S 26×26×37 ¥1,030
アクリル



1603 ⒸⒻ
ブロック
L 40×40×50 ¥1,510
M 40×40×25 ¥900
S 40×40×10 ¥560
アクリル



1154 Ⓒ
リングスタンド
L 25×25×60 ¥1,220
M 25×25×40 ¥950
S 25×25×20 ¥760
アクリル



1155 ⒸⒻ
ペアリングスタンド
L 60×25×40 ¥1,330
S 60×25×20 ¥1,130
アクリル
※フロストはLサイズのみ



1947 ⒸⒻ
ネックレスパー
L 100×25×20 ¥940
S 50×25×20 ¥790
アクリル
※フロストはSサイズのみ



1916 Ⓕ
イヤリング・ピアススタンド
L 50×28×73 ¥630
S 35×22×39 ¥570
アクリル



1939 ⒸⒻ
ネックレススタンド
60×66×117 ¥1,820
アクリル



1938 Ⓒ
ネックレススタンド
L 50×50×140 ¥3,440
S 40×40×82 ¥2,340
アクリル(背面シルバー塗装仕上)

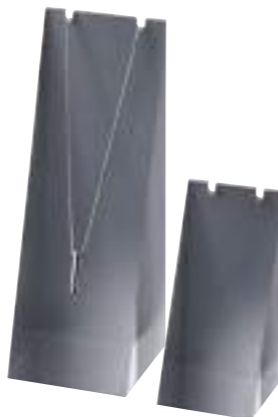

ガラス・アクリル・プラスチック製品は、材質特性や製法上、気泡の混入や、色・形状に若干の個体差が生じる場合もございます。



1979 ⒸⒻ
アクリルハンド
80×95×158 ¥2,180
アクリル



1607 ⒸⒻ
ステージ
L 300×300×10 ¥6,830
M 200×200×10 ¥3,420
S 100×100×10 ¥1,160
アクリル

ACRYLIC PRICER

ディスプレイステージとしてもご利用いただけるフラットなアクリルプライサーは2種類の厚みで6サイズをご用意しております。



10mm厚
5mm+スペース1.5+底板1.5+足2



V-60586-01 Ⓒ
アクリルプライサー (A7)
113×80×10
SP ¥840



V-60586-03 Ⓒ
アクリルプライサー (A6)
156×111×10
SP ¥1,160



V-60586-05 Ⓒ
アクリルプライサー (A5)
218×154×10
SP ¥2,090



15mm厚
10mm+スペース1.5+底板1.5+足2

V-60587-01 Ⓒ
アクリルプライサー (A7)
113×80×15
SP ¥1,050

V-60587-03 Ⓒ
アクリルプライサー (A6)
156×111×15
SP ¥1,680

V-60587-05 Ⓒ
アクリルプライサー (A5)
218×154×15
SP ¥3,030



裏面ゴム足付



V-60586-08 Ⓒ
アクリルプライサー (50角)
57×55×10
SP ¥530



V-60586-07 Ⓒ
アクリルプライサー (100角)
107×105×10
SP ¥950



V-60586-06 Ⓒ
アクリルプライサー (A4三つ折)
218×105×10
SP ¥1,470



V-60587-08 Ⓒ
アクリルプライサー (50角)
57×55×15
SP ¥630

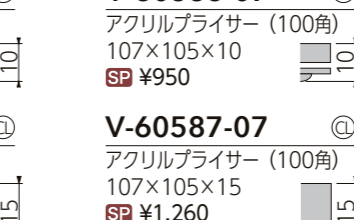

V-60587-07 Ⓒ
アクリルプライサー (100角)
107×105×15
SP ¥1,260

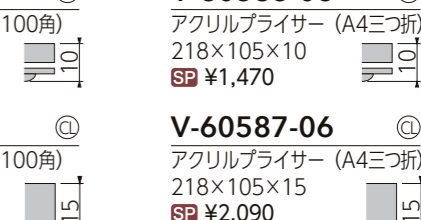

V-60587-06 Ⓒ
アクリルプライサー (A4三つ折)
218×105×15
SP ¥2,090



ピンク



ブルー



クリア

1826 ⒸⒻ
ダイヤモンド (大)
59×59×36 ¥2,250
ガラス

1825 ⒸⒻ
ダイヤモンド (小)
51×51×31 ¥1,850
ガラス



1100 ミモザ 白 黒 クリア
リングスタンド
φ20×10 ¥90×20P
リング幅~1.5mm対応
プラスチック
プライスカードP.148



1101 バニラ 白 黒 クリア
リングスタンド
φ20×15 ¥90×20P
リング幅~5mm対応
プラスチック
プライスカードP.148



1102 白 黒 クリア
リングスタンド
φ38×20 ¥120×20P
リング幅~3mm対応
プラスチック
プライスカードP.148



1140C クリア スモーク
リングスタンド
34×38×1 ¥90×10P
ビニール
プライスカードP.148



1902 白 黒 クリア
イヤリング・ピアススタンド
30×25×35 ¥140×10P
プラスチック
プライスカードP.148



1913 白 黒 クリア
イヤリング・ピアススタンド
36×35×35 ¥120×10P
プラスチック
プライスカードP.148



1910 白 黒
ピアスパッド
38×38×12 ¥60×20P
プラスチック
2023.7.11 販売終了

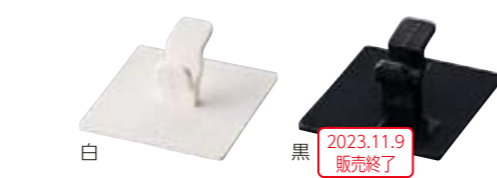

1901 白 黒
キャッチャー (受け)
40×40×18 ¥60×20P
プラスチック
2023.11.9 販売終了



1920 白 黒
フープピアス用パッド
38×38×12 ¥60×20P
プラスチック
2023.11.9 販売終了



<セット例> 1901・1920 <セット例> 1901・1920×20組
受注生産 ご希望の組数で承ります。



フタ内部のガイドに沿ってチェーンを本体に納めます。



フタを閉めチェーンの長さを調節してください。



プライスカードP.148

1970 白 黒
ペンダントスタンド
35×79×26 ¥590×10P
チェーン幅~3mm対応
プラスチック(マット塗装仕上)



1363PT 白 黒 クリア
ペンダントスタンド
128×65×130 ¥700×3P
プラスチック(マット塗装仕上)



1907 白 黒
T字型スタンド
L 117×58×120 ¥970
S 117×58×90 ¥900
スチール(塗装仕上)



1903 白 黒
ピアススタンド
65×40×70 ¥500
スチール(塗装仕上)



1904 白 黒
ピアススタンド
70×40×70 ¥500
スチール(塗装仕上)



1908 黒
ピアススタンド
43×40×82 ¥500
スチール(塗装仕上)



1909 黒
ピアススタンド
60×40×72 ¥500
スチール(塗装仕上)



1905 白 黒
ピアススタンド
L 40×40×80 ¥500
S 40×40×50 ¥500
スチール(塗装仕上)

SHOP DISPLAY

プラスチック・スチールディスプレイ

SHOP DISPLAY

プラスチック・スチールディスプレイ



1509R ○●
リング付接客トレイ
230×160×20 ¥6,980
SBレザー

1510R ○●
リング付接客トレイ
300×220×20 ¥8,620
SBレザー



1509 ○●
接客トレイ
230×160×20 ¥6,180
SBレザー

1510 ○●
接客トレイ
300×220×20 ¥7,610
SBレザー

ネーム入れインフォメーション#P.151

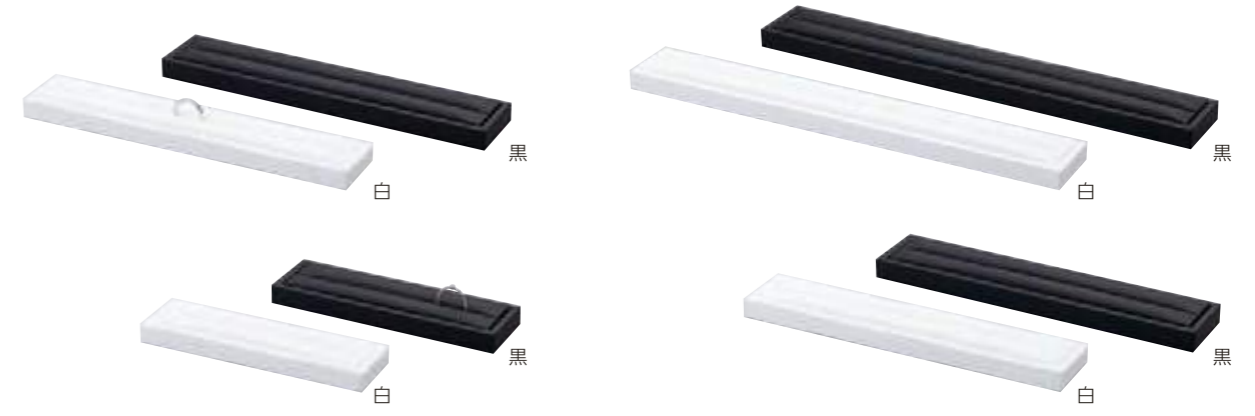

1209 ○●
リングスタンド(1509対応)
L 212×41×17 ¥3,980
S 143×41×17 ¥3,510
SBレザー
#P.90

1210 ○●
リングスタンド(1510対応)
L 283×41×17 ¥4,460
S 202×41×17 ¥3,980
SBレザー
#P.90

組み合わせ例

接客トレイとリング（パーツ）との組み合わせにより、向きや仕切り位置をお好みでお使いいただけます。こちらのリングは単体でディスプレイ用スタンドとしてもご利用いただけます。

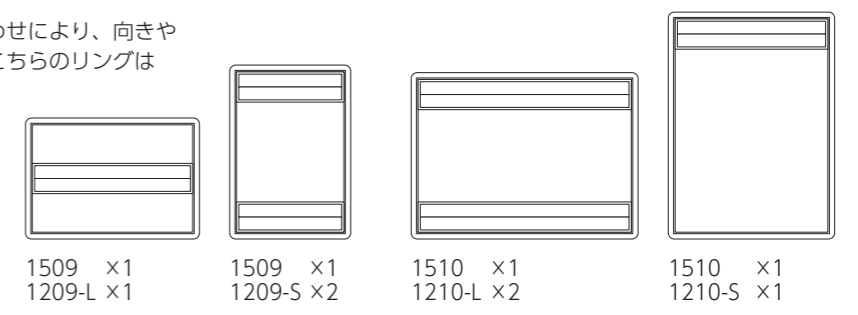

1509 x1 1209-L x1 1509 x1 1209-S x2 1510 x1 1210-L x2 1510 x1 1210-S x1



1509SD ●●
接客トレイ
230×160×20 ¥5,880
人工スエード

1510SD ●●
接客トレイ
300×220×20 ¥7,120
人工スエード

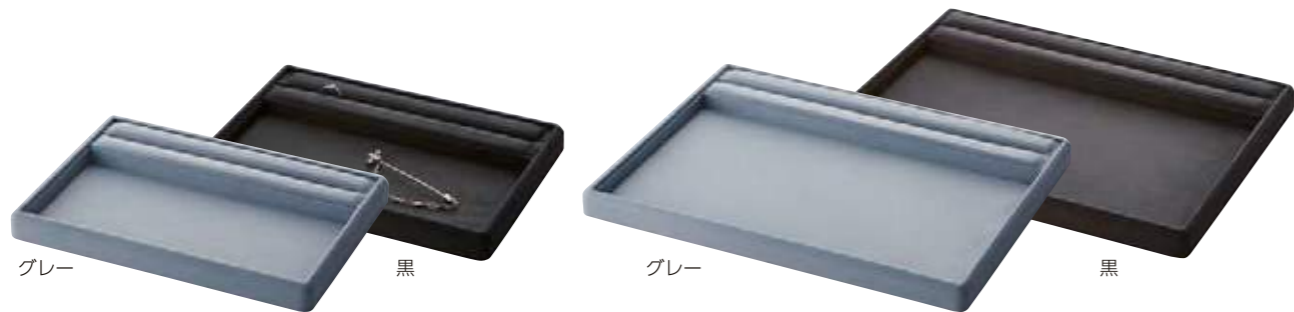

1509RSD ●●
リング付接客トレイ
230×160×20 ¥6,730
人工スエード

1510RSD ●●
リング付接客トレイ
300×220×20 ¥8,270
人工スエード



1512SD ●
接客トレイ
265×190×20 ¥4,640
パイル

1512RSD ●
リング付接客トレイ
265×190×20 ¥5,030
パイル



1546NW ●●
1546AT ●●
接客トレイ
200×200×15 ¥5,700
P.117

素材の特性上、若干の反りや色ムラ、スポット等が存在する場合がございます。
受注生産品につき、お届けまで約3週間いただいております。

マイクロファイバー手袋

超極細繊維で作られた手袋は、宝石や貴金属、時計等の取り扱いに最適です。

※作業用手袋もございます。P.134



631-SP
マイクロファイバー手袋
225mm SP ¥1,250×10組
ポリエステル
P.134

632-SP
マイクロファイバー手袋
240mm SP ¥1,350×10組
ポリエステル
P.134

2022/8/17
販売終了

SP マークの商品は数量に関係なく表示価格での販売です。こちらは取り寄せ商品のため、通常 2~5 営業日で発送いたします。
また、品切れの場合もございますのでご了承ください。



V-61195BRN ●
V-61195BLK ●
伝票ホルダー
131×197×10 SP ¥1,730
合成レザー



V-61197BRN ●
V-61197BLK ●
伝票ホルダー
160×246×18 SP ¥2,770
合成レザー



V-10207BRN ●
V-10207BLK ●
キャッシュトレイ
196×109×11 SP ¥1,970
合成レザー

マイクロファイバークロス

テイジンの超極細繊維<マイクロスター>を採用した最高級ジュエリークロスは、ミクロン単位の微細構造により、指紋や油汚れをきれいに拭き取り、何度でも洗ってのご利用が可能です。シリコン等は含まれておりませんので安心してお使いいただけます。

用途/宝石・貴金属・真珠・時計・レンズ
素材/超極細繊維 (ポリエステル 50% ナイロン 50%)



651 ○
ジュエリークロス (ケース入)
180×180
¥540×20P (@50・300ヶ)



652 ○
サービス用ジュエリークロス
120×120
¥210×100P (@50・300ヶ)

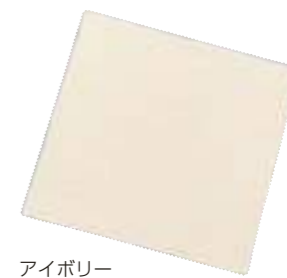

653 ○
業務用ジュエリークロス
180×180
¥370×100P (@50・300ヶ)

ネーム入れについては () 内の規定ネームロット単位でご注文ください。(→) 表示のある商品はネーム入れができません。



ACRYLIC PRICER

ディスプレイステージとしてもご利用いただけるフラットな用紙差し入れ式アクリルプライサーは2種類の厚みで6サイズをご用意しております。

V-60586-01 ◎ アクリルプライサー (A7) 113×80×10 SP ¥840	V-60586-03 ◎ アクリルプライサー (A6) 156×111×10 SP ¥1,160	V-60586-05 ◎ アクリルプライサー (A5) 218×154×10 SP ¥2,090
V-60587-01 ◎ アクリルプライサー (A7) 113×80×15 SP ¥1,050	V-60587-03 ◎ アクリルプライサー (A6) 156×111×15 SP ¥1,680	V-60587-05 ◎ アクリルプライサー (A5) 218×154×15 SP ¥3,030
V-60586-08 ◎ アクリルプライサー (50角) 57×55×10 SP ¥530	V-60586-07 ◎ アクリルプライサー (100角) 107×105×10 SP ¥950	V-60586-06 ◎ アクリルプライサー (A4三つ折) 218×105×10 SP ¥1,470
V-60587-08 ◎ アクリルプライサー (50角) 57×55×15 SP ¥630	V-60587-07 ◎ アクリルプライサー (100角) 107×105×15 SP ¥1,260	V-60587-06 ◎ アクリルプライサー (A4三つ折) 218×105×15 SP ¥2,090

10mm厚
5mm+スペース1.5+底板1.5+足2

15mm厚
10mm+スペース1.5+底板1.5+足2

裏面ゴム足付

PRICE CUBE SET

4つのカラーバリエーションと2種類のサイズからお選びいただけます。

¥4,800.- (税込) クリア / 黒文字	¥6,500.- (税込) 白 / 黒文字	¥12,000.- (税込) 黒 / 白文字	¥4,500.- (税込) 黒 / 金文字
¥18,000.- (税込) クリア / 黒文字	¥75,000.- (税込) 白 / 黒文字	¥35,000.- (税込) 黒 / 白文字	¥9,800.- (税込) 黒 / 金文字

V-07104
プライスキューブセットS
220ピース1セット
SP ¥6,160

V-07103
プライスキューブセットM
220ピース1セット
SP ¥7,150

V-07104/V-07103 セット内容

1~9 (5を除く)	各10個	0	40個	5	20個	¥	20個	,	20個	.	20個	.-	20個	.- (税込)	20個
------------	------	---	-----	---	-----	---	-----	---	-----	---	-----	----	-----	---------	-----

SIGN STAND

アクリルとステンレスを組み合わせたサインスタンドは、8種類のサイズをご用意しております。付属スタンドを取外しフラットでのご利用も可能です。

V-59446 サインスタンド (B7) 128×91×11 SP ¥2,920 アクリルt10mm/台座ステンレス	V-59447 サインスタンド (A7) 105×75×11 SP ¥2,640 アクリルt10mm/台座ステンレス
V-59448 サインスタンド (B7ハーフ) 128×46×11 SP ¥2,310 アクリルt10mm/台座ステンレス	V-59449 サインスタンド (名刺) 90×56×11 SP ¥1,980 アクリルt10mm/台座ステンレス
V-59450 サインスタンド (A8) 74×52×11 SP ¥1,870 アクリルt10mm/台座ステンレス	V-59451 サインスタンド (A9) 52×38×11 SP ¥1,600 アクリルt10mm/台座ステンレス
V-59452 サインスタンド (細長) 128×20×11 SP ¥1,650 アクリルt10mm/台座ステンレス	V-59453 サインスタンド (ミニ) 63×20×11 SP ¥1,320 アクリルt10mm/台座ステンレス

マグネットの取付位置により角度を変更できます

セット内容
マグネットスタンド
アクリル
台座

ミラー MIRROR



歪みの少ない厚ガラスタイプ

1806-SP
スタンドミラー
207×160×350 **SP** ¥22,000
鏡面サイズ175×241 重量1.7kg
台座・枠 焦茶塗装仕上げ 木製



歪みの少ない厚ガラスタイプ

1812-SP
スタンドミラー
250×160×485 **SP** ¥12,200
鏡面サイズ235×335 重量2.6kg
台座・枠 シルバー スチール製



1808
折りたたみ式ミラー
187×275×240 ¥5,390
鏡面サイズ180×260 重量0.5kg
黒ビニールレザー



高精度ミラー

1809-SP
スタンドミラー
180×93×272 **SP** ¥4,000
鏡面サイズ180×220 重量0.7kg
台座 シルバー プラスチック製



高精度ミラー

1819-SP
スタンドミラー
223×93×326 **SP** ¥5,000
鏡面サイズ225×275 重量0.9kg
台座 シルバー プラスチック製



1837-SP
スタンドミラー
117×90×275 **SP** ¥2,060
鏡面サイズ115×180 重量0.2kg
台座 シルバー スチール製



1838-SP
スタンドミラー
133×117×295 **SP** ¥3,200
鏡面サイズ130×200 重量0.5kg
台座 シルバー スチール製



1839-SP
スタンドミラー
184×148×405 **SP** ¥4,970
鏡面サイズ180×290 重量1.0kg
台座 シルバー スチール製

SP マークの商品は数量に関係なく表示価格での販売です。こちらは取り寄せ商品のため、通常 2~5 営業日で発送いたします。また、品切れの場合もご迷惑ですのでご了承ください。

保証書 GUARANTEE



保証書ブックは高級感のある浮出し加工が施されています。
※855を除く



692B ○
保証書ブック
ビニールレザー
192×137×6
¥470×20P (←)
※保証書用紙・ビニールカバー別売

692V
ビニールカバー
207×154
¥210×20P (←)
※692B専用ビニールカバー

692P
保証書用紙
182×257
¥130×20P (@25・20ヶ)



855 ●●
保証書セット(袋付)
ビニールレザー
105×181×4
¥620×20P (@25・20ヶ)
※カバー20入りと用紙20入りを
1セットでお届けします。

855P
保証書用紙
195×170
¥130×20P (@25・20ヶ)

証明書

680
証明書 (A5サイズ)
148×210
¥130×20P (@25・60ヶ)



845B ●○
保証書ブック
ビニールレザー
92×130×8
¥540×20P (←)
※保証書用紙別売

845P
保証書用紙
172×123
¥110×20P (@25・20ヶ)



695B ●
保証書ブック
ビニールレザー
130×90×6
¥320×20P (←)
※保証書用紙別売

695P
保証書用紙
250×85
¥90×20P (@25・20ヶ)



694B ●○
保証書ブック
ビニールレザー
156×228×6
¥590×20P (←)
※保証書用紙・ビニールカバー別売

694V
ビニールカバー
169×244
¥210×20P (←)
※694B専用ビニールカバー

694P
保証書用紙
289×218
¥150×20P (@25・20ヶ)



670
証明書 (A6サイズ)
148×105
¥110×20P (@25・60ヶ)



ネーム入れについては () 内の規定ネームロット単位でご注文ください。 (←) 表示のある商品はネーム入れができません。

SHOP DISPLAY

ループディスプレイ

SHOP DISPLAY

ループディスプレイ

ジュエリーツール JEWELRY TOOL

697-SP
リングゲージ
No.1~No.30
SP ¥3,190
P.73



RG333 ○●
リングゲージ収納ボックス
レザーペーパー
181×112×46
¥3,850 (-)
○かぶせ箱：白化粧紙
●かぶせ箱：黒化粧紙
※リングゲージ別売
P.73



黒

678-SP
内甲丸リングゲージ
No.1~No.30
SP ¥3,900
P.73



699-SP
リングゲージ棒
No.1~No.30
280×24×24
SP ¥11,300
プラスチック



677-SP
リングゲージ
No.6~No.20
SP ¥2,030
P.73



679-SP
ピンキーゲージ棒
P5~P1・No.1~No.5
全長125mm
SP ¥2,640
プラスチック



659-SP
紫外線ペンライト
10×14×158
SP ¥12,100
※直接目に照射しないでください。

UV-LED 球使用のため蛍光反応が鮮明。
連続点灯 60 時間。
単 6 電池 3 本付



696-SP
リングゲージ棒
No.6~No.20
122×19×19
SP ¥2,640
アルミ



660-SP
宝石用ペンライト
φ33×127 127g
SP ¥12,200
※直接目に照射しないでください。

通常ペンライトの約 5 倍の光量。
焦点調整可能。連続点灯 1 時間。
リチウム電池 3V 2 本付



685-SP
ボシュロムルーペ(倍率10倍)
20×48×18 14g
SP ¥12,700



15mmトリプレットレンズ。
プロ鑑定士に最も信頼されている
米国製<ボシュロム10倍>高級ルーペ。

2024/6/25
販売終了

637-SP
スピーディップ
80g
SP ¥1,340
強力シルバー専用クリーナー
使用時間：10秒程度



663-SP
シルバー専用クリーナー
φ74×90 236ml SP ¥1,210



638-SP
ハガティシルバークリーナー
50g
SP ¥1,770
用途 シルバー・銀メッキ
使用時間：10秒程度



664-SP
ジュエリー用クリーナー (ブラシ付)
φ74×90 236ml SP ¥1,210

貴金属 (金・銀・プラチナ)
ダイヤ、ルビー、エメラルド、水晶等
結晶性の宝石を使用したジュエリー用。



639-SP
ハガティジュエルクリーナー
50g
SP ¥1,770
用途 ゴールド、プラチナ
ダイヤモンド、サファイヤ、ルビー等
使用時間：2分程度



665-SP
デリケートクリーナー (ブラシ付)
φ74×90 236ml SP ¥1,210

パール、サンゴ、マラカイト
トルコ石、象牙、カメオ、エメラルド等
有機性・多孔質および酸に弱い宝石用。



特 徴
* 2つの振動子で強力洗浄
* メガネも洗える大型洗浄槽
* 操作部はタッチパネル採用
* 5段階の洗浄時間設定 (60/120/180/240/300 秒)
* 過熱を防ぐ保護回路 (サーモスタット内蔵)
* 時計ホルダー、洗浄カゴ付き

電 源：AC100V 50/60Hz
消費電力：40W
洗浄槽容積：約800ml
本 体 重 量：1.27kg



658-SP
シチズン超音波洗浄器
220×138×141 SP ¥17,930

SP マークの商品は数量に関係なく表示価格での販売です。こちらは取り寄せ商品のため、通常 2~5 営業日で発送いたします。また、品切れの場合もございますのでご了承ください。

SP マークの商品は数量に関係なく表示価格での販売です。こちらは取り寄せ商品のため、通常 2~5 営業日で発送いたします。また、品切れの場合もございますのでご了承ください。



641-SP
金磨きクロス (2枚セット)
195×125 **SP** ¥700×12P



642-SP
銀磨きクロス (2枚セット)
195×125 **SP** ¥700×12P



645-SP
作業用手袋 (マチ無し)
225mm **SP** ¥120×60組
綿



646-SP
作業用手袋 (マチ無し)
235mm **SP** ¥120×60組
綿



2022/8/17
販売終了

631-SP
マイクロファイバー手袋
225mm **SP** ¥1,250×10組
ポリエステル

マイクロファイバー手袋
超極細繊維で作られた手袋は、宝石や貴金属、時計等の取り扱いに最適です。
P.126



632-SP
マイクロファイバー手袋
240mm **SP** ¥1,350×10組
ポリエステル



STOCK BOX

SAMPLE CASE
STOCK TRAY



黒

グレー

508 ●●
リング棒入
200×45×43 ¥3,260
ビニールレザー/人工スエード



グレー

黒

509 ●●
リング7本差
200×45×43 ¥3,260
ビニールレザー/人工スエード



かぶせ式 (エビ柄)
※画像はフタを重ねています。

紺

581 ●●
リング棒 (576白) 8本入
273×173×45 ¥8,230
レザーペーパー



黒

532-SP ●●
リング4列24ヶ
205×152×50 SP ¥3,380
レザーペーパー/人工スエード



黒

522 ●●
リング12ヶ (取外し可)
188×160×46 ¥20,200
人工スエード



黒

524 ●●
リング20ヶ (取外し可)
229×205×46 ¥28,700
人工スエード



白

577 ○●
578・579用 (VOL.4カタログ)
φ20×77 ¥500×10P
サテン



黒

ベージュ

白

576 ○●●
581・537・538・535・536用
580用 (VOL.4カタログ)
φ20×157 ¥550×10P
サテン



焦茶

537 ●●
リング棒 (576) 10本入
283×182×46 ¥18,700
人工スエード/サテン



黒

543 ●●
リング3列30ヶ・正札止付
318×146×44 ¥18,600
クロスレザー/ベルベット



黒

545 ●●
リング5列50ヶ・正札止付
318×229×44 ¥24,000
クロスレザー/ベルベット



黒

597 ●●
ネックレス8ヶ・リング17ヶ
331×230×62 ¥33,300
人工スエード



焦茶

538 ●●
リング棒 (576) 8本入仕切付
283×182×46 ¥20,600
人工スエード/サテン



焦茶

535 ●●
リング棒 (576) 5本入
150×182×46 ¥14,200
人工スエード/サテン



焦茶

536 ●●
リング棒 (576) 4本入仕切付
150×182×46 ¥15,500
人工スエード/サテン



黒

529 ●●
ネックレス・プレスレット20ヶ
272×197×30 ¥17,500
人工スエード



黒

593 ●●
ネックレス24ヶ
302×218×38 ¥22,200
人工スエード



黒

531 ●●
ネックレス12ヶ
303×257×43 ¥28,000
人工スエード



焦茶

518 ●●
リング12ヶ・正札止付
234×176×46 ¥15,900
人工スエード/ベルベット



焦茶

523 ●●
リング20ヶ・正札止付
286×224×46 ¥21,000
人工スエード/ベルベット



焦茶

527 ●●
リング32ヶ・正札止付
287×185×45 ¥23,900
人工スエード/ベルベット



白

黒

565 ○●
ネック台紙 (小) ビニール付
80×270×10 ¥470×20P
ビニール/パイル

2023/11/9
販売終了



白

黒

566 ○●
ネック台紙 (大) ビニール付
153×268×10 ¥680×20P
ビニール/パイル

2022/9/15
販売終了

STOCK BOX

STOCK BOX

サンプルケース

サンプルケース

583 ●●
 ネックレス15ヶ
 65×65×265 ¥16,400
 合成レザー/人工スエード



582 ●●
 ネックレス20ヶ
 45×45×455 ¥6,080
 セーム



585 ●●
 ネックレス4ヶ
 170×250×35 ¥12,700
 セーム



562 ●
 ルース6ヶ用仕切(L59専用)
 212×182×48 ¥17,100
 人工スエード
 ※L59ルースケースは別売
 P.59



563 ●
 ルース12ヶ用仕切(L59専用)
 277×260×48 ¥20,900
 人工スエード
 ※L59ルースケースは別売
 P.59



564 ●
 ルース20ヶ用仕切(L41専用)
 フタ取り外し可
 280×235×46 ¥24,200
 人工スエード
 ※L41ルースケースは別売
 P.59



L59 ○●
 ルース
 60×73×19 ¥1,380×12P
 プラスチック
 台紙は白と黒のリバーシブル
 P.59



L41 ○●
 ルース
 48×48×17 ¥380×20P
 プラスチック
 白/黒の2種類の布入り
 P.59

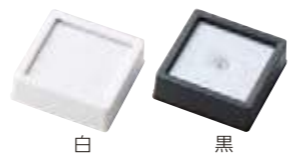

570E ●
 イヤリング・ピアス台紙
 64×64 ¥450
 人工スエード



570K ●
 メンズセット台紙
 64×64 ¥490
 人工スエード



570TB ●
 タイ留め・ブローチ台紙
 64×64 ¥450
 人工スエード



570P ●
 ペンダント台紙
 64×64 ¥450
 人工スエード



550 ●
 アクセサリー6仕切
 225×165×47 ¥14,300
 人工スエード
 ※台紙は別売



554 ●
 アクセサリー12仕切
 295×235×47 ¥19,700
 人工スエード
 ※台紙は別売



555 ●
 アクセサリー30仕切
 295×235×47 ¥23,100
 人工スエード



560P ●
 ペントップ台紙
 39×46 ¥180×20P
 パイル

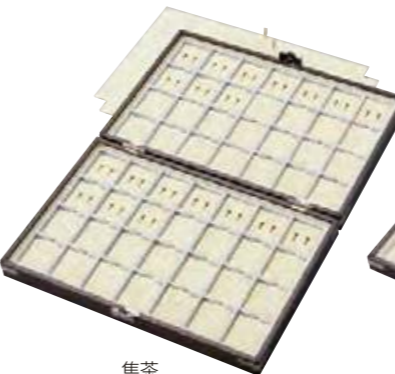

560E ●
 イヤリング台紙
 39×46 ¥180×20P
 パイル



560PS ●
 ピアス・タイトック台紙
 39×46 ¥180×20P
 パイル

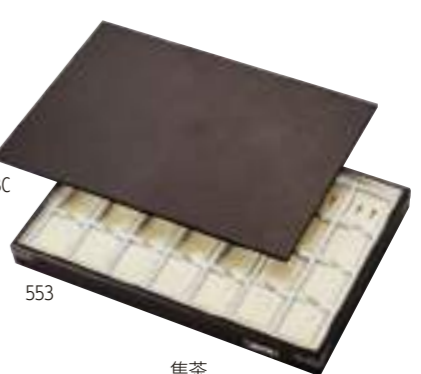

552 ●
 アクセサリー56仕切
 台紙(560)56ヶ付(フタ取り外し可)
 330×232×57 ¥28,400
 クロスレザー



551 ●
 アクセサリー28仕切
 台紙(560)28ヶ付
 330×232×45 ¥19,000
 クロスレザー



553C ●
 フタ
 328×223×6 ¥5,000
 クロスレザー



553 ●
 アクセサリー28仕切
 台紙(560)28ヶ付
 330×225×31 ¥13,900
 クロスレザー

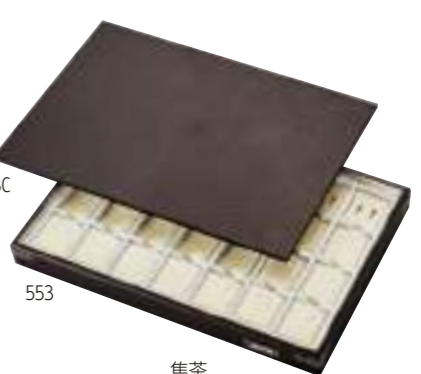

557 ●●
 フリー(スポンジ入)
 182×227×37 ¥12,300
 人工スエード
 P.61, P.73

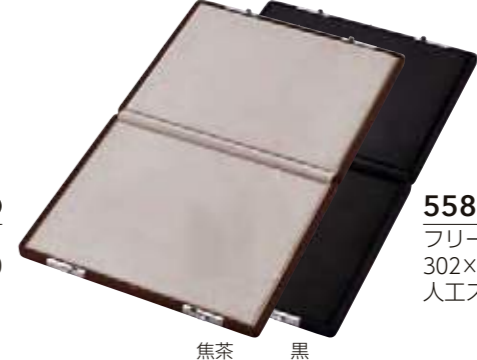

558 ●●
 フリー(スポンジ入)
 302×258×38 ¥17,600
 人工スエード



STOCK BOX
 サンプルケース

STOCK BOX
 サンプルケース

サンプルケース [5400シリーズ]



- 5411** ●
リング2列8ヶ・正札止付
191×142×44 ¥15,000
合成レザー/人工スエード
- 5412** ●
イヤリング3ヶ・ペンダント3ヶ
191×142×44 ¥17,200
合成レザー/人工スエード
- 5413** ●
フリー(スポンジ入)
191×142×44 ¥12,100
合成レザー/人工スエード
P.61
- 5414** ●
リング3列24ヶ・正札止付
272×198×44 ¥21,200
合成レザー/人工スエード



- 5415** ●
ブレスレット・ペンダント10ヶ
272×198×44 ¥24,600
合成レザー/人工スエード
- 5416** ●
ネックレス4ヶ
272×198×44 ¥19,300
合成レザー/人工スエード
- 5417** ●
リング15ヶ・正札止付
272×198×44 ¥22,600
合成レザー/人工スエード
- 5418** ●
フリー(スポンジ入)
272×198×44 ¥16,400
合成レザー/人工スエード
P.61



- 5419** ●
アクセサリ9仕切
272×198×44 ¥25,100
合成レザー/人工スエード
- 5420** ●
ネックレス2ヶ
272×198×44 ¥20,900
合成レザー/人工スエード
- 5421** ●
イヤリング6ヶ・ペンダント6ヶ
272×198×44 ¥25,000
合成レザー/人工スエード



- 5422** ●
腕時計6ヶ・クッション付
272×198×94 ¥28,600
合成レザー/人工スエード
P.63
- 5423** ●
腕時計10ヶ・クッション付
272×198×94 ¥32,400
合成レザー/人工スエード
P.63

サンプルケース [5500シリーズ]



- 5501** ●
リング3列21ヶ・正札止付
215×175×45 ¥17,100
人工スエード
- 5502** ●
リング12ヶ・正札止付
215×175×45 ¥17,100
人工スエード
- 5503** ●
ブレスレット10ヶ
215×175×42 ¥20,200
人工スエード
- 5504** ●
アクセサリ12仕切・台紙(560)12ヶ付
215×175×42 ¥17,600
人工スエード
台紙P.139

ストックトレイ (コーナー金具付)



- 540** ●
フリー
402×282×41 ¥11,300
クロスレザー/ベルベット
- 541** ●
ネックレス12ヶ
402×282×28 ¥14,500
クロスレザー/ベルベット
- 542** ●
リング6列90ヶ
402×282×41 ¥16,500
クロスレザー/ベルベット



- 546** ●
20仕切
402×282×41 ¥15,000
クロスレザー/ベルベット
- 548** ●
54仕切
402×282×28 ¥17,900
クロスレザー/ベルベット
- 547** ●
腕時計8ヶ
402×282×28 ¥12,600
クロスレザー/ベルベット

お客様のご希望のストックボックス・ストックトレイを承ります。オリジナルのサイズ・素材・仕様・カラーでお作りしますのでお気軽にご相談ください。納期は受注後約1ヶ月です。



- 549** ●
フタ
402×282×6 ¥6,500
クロスレザー/ベルベット

STOCK BOX

サンプルケース

STOCK BOX

サンプルケース

ストックトレイ [5500シリーズ]

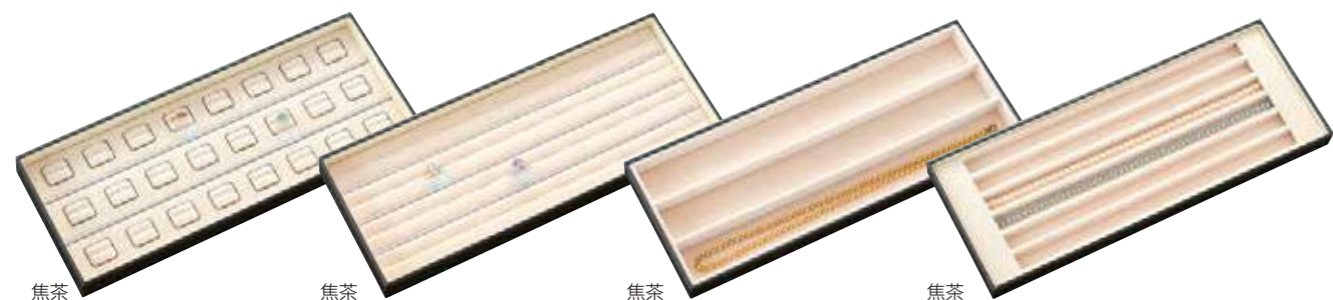

- 5500R ● リング24ヶ・正札止付 425×165×40 ¥14,800 クロスレザー/ベルベット
- 5500RM ● リング4列40ヶ・正札止付 425×165×40 ¥14,800 クロスレザー/ベルベット
- 5500N ● 仕切3列 425×165×30 ¥10,200 クロスレザー/ベルベット
- 5500PN ● ネックレス6仕切 425×165×30 ¥10,700 クロスレザー/ベルベット



- 5500P ● ペンダント・プレスレット12ヶ 425×165×30 ¥8,300 クロスレザー/ベルベット
- 5500K ● 小物10仕切 425×165×30 ¥11,900 クロスレザー/ベルベット
- 5500AC ● アクセサリー24仕切・台紙(560)24ヶ付 425×165×30 ¥11,300 クロスレザー/パイル台紙P.139
- 5500W ● 腕時計8ヶ(30mm巾まで対応) 425×165×40 ¥16,700 クロスレザー/ベルベット

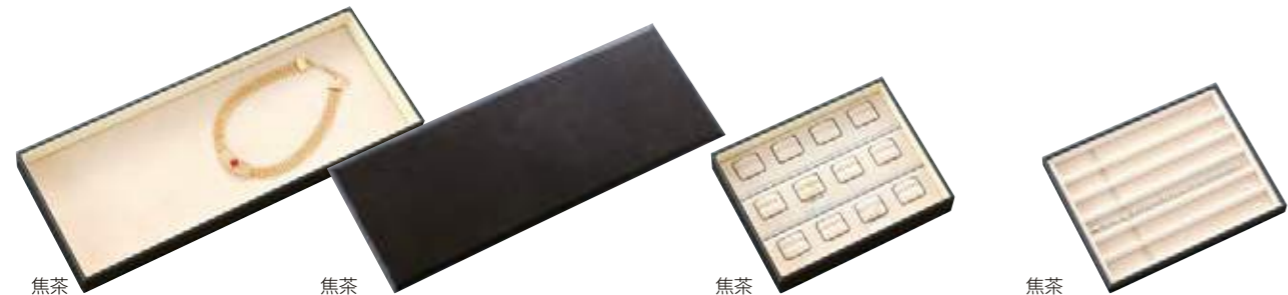

- 5500F ● フリー 425×165×40 ¥8,000 クロスレザー/ベルベット
- 5500C ● フタ 425×165×6 ¥5,000 クロスレザー/シャンタン
- 5500RH ● リング12ヶ・正札止付 211×165×40 ¥9,400 クロスレザー/ベルベット
- 5500BLH ● プレスレット・ペンダント6仕切 211×165×20 ¥8,300 クロスレザー/ベルベット

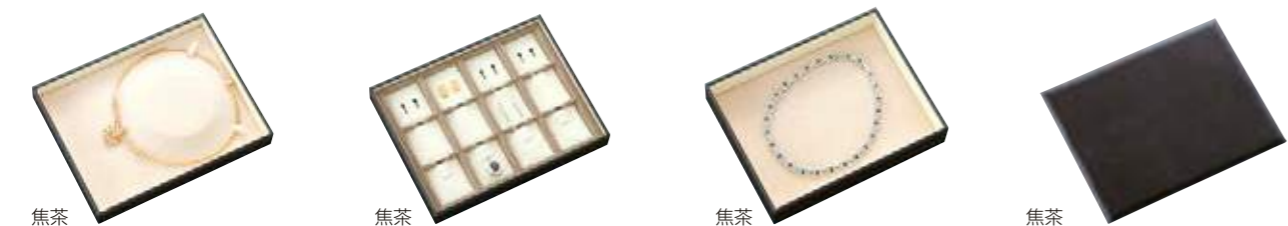

- 5500PPH ● チョーカーネック 211×165×30 ¥7,000 クロスレザー/ベルベット
- 5500ACH ● アクセサリー12仕切・台紙(560)12ヶ付 211×165×30 ¥6,500 クロスレザー/パイル台紙P.139
- 5500FH ● フリー 211×165×40 ¥5,500 クロスレザー/ベルベット
- 5500CH ● フタ 211×165×6 ¥3,100 クロスレザー/シャンタン



ORDER MADE

ORDER MADE
ORDER COLOR
SPECIAL ORDER

STOCK BOX

ストックトレイ

オーダーメイド紙箱

ORDER MADE PAPER BOX

300 個から対応可能な簡易オーダーメイドのペーパーボックスです。

【サイズ】【台紙】【紙・カラー】【箔押し】の4ステップをお選びいただく簡易オーダーメイドのペーパーボックスは300 個よりお受けしております。お客様のご希望に応じた特注サイズや形状も承りますのでお気軽にご相談ください。

STEP-1 : サイズ

PAPER BOX SIZE



- 983AP**
38×38×31
300個～
リング/イヤリング/ペンダント
- 984AP**
60×60×36
300個～
リング/イヤリング/ペンダント
- 987AP**
72×56×28
300個～
リング/イヤリング/ペンダント



- 988AP**
110×85×35
300個～
リング/イヤリング/ペンダント
- 985AP**
97×97×33
300個～
リング/イヤリング/ペンダント

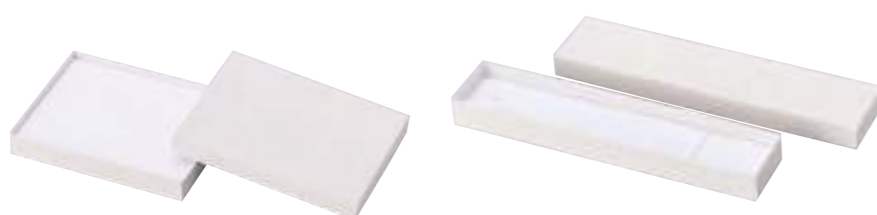

- 986AP**
110×85×20
300個～
リング/イヤリング/ペンダント
日本郵便定形外郵便 (規格内) 対応サイズ
- 989AP**
230×50×26
300個～
ペンダント/ブレスレット



- 981AP**
196×186×26
300個～
リング/ネックレス

上記のかぶせ以外にも、インロー式・ラウンド型・八角形・引き出し式・ブック式等様々な形状も対応しておりますのでお気軽にご相談ください。



STEP-2 : 台紙

INSIDE



綿+薄紙



㊶スエード張りウレタン



㊷スエード張り台紙



㊸スエード張りパッド



㊹クッション

スエードカラー
台紙㊶～㊹の方のみお選びください。

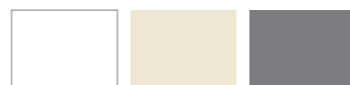

白 アイボリー グレー



黒 紺 焦茶

STEP-3 : 紙・カラー

TANT タント

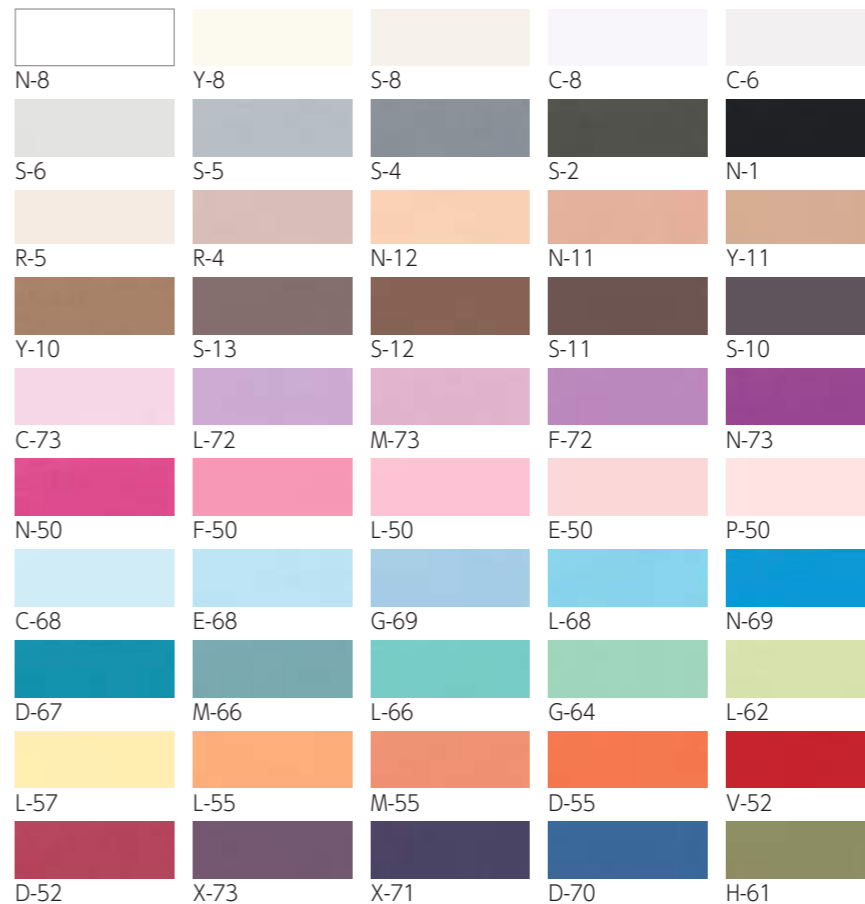

BIOTOPE ビオトープ

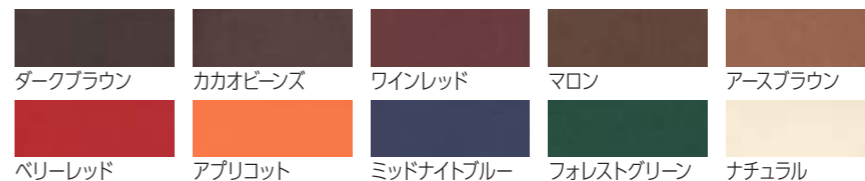

Metallic & Pearl メタル・パール



記載以外のカラーペーパーもお受けしております。
※掲載カラーサンプルは印刷物のため、現物と多少色が異なります。

STEP-4 : 箔押し

HOT STAMP color



ネーム入れ入稿についてP.151

STEP-1= 994AP
STEP-2= スエード張りウレタン：グレー
STEP-3= TANT S-4 / KR-うす桜
STEP-4= ゴールド箔

STEP-1= 957AP
STEP-2= スエード張りウレタン：焦茶
STEP-3= TANT S-5
STEP-4= 白箔

STEP-1= 988AP
STEP-2= スエード張りウレタン：黒
STEP-3= TANT X-71
STEP-4= 黒ツヤ箔

STEP-1= 977AP
STEP-2= スエード張りウレタン：黒
STEP-3= TANT S-8 / MLゴールド
STEP-4= ゴールド箔

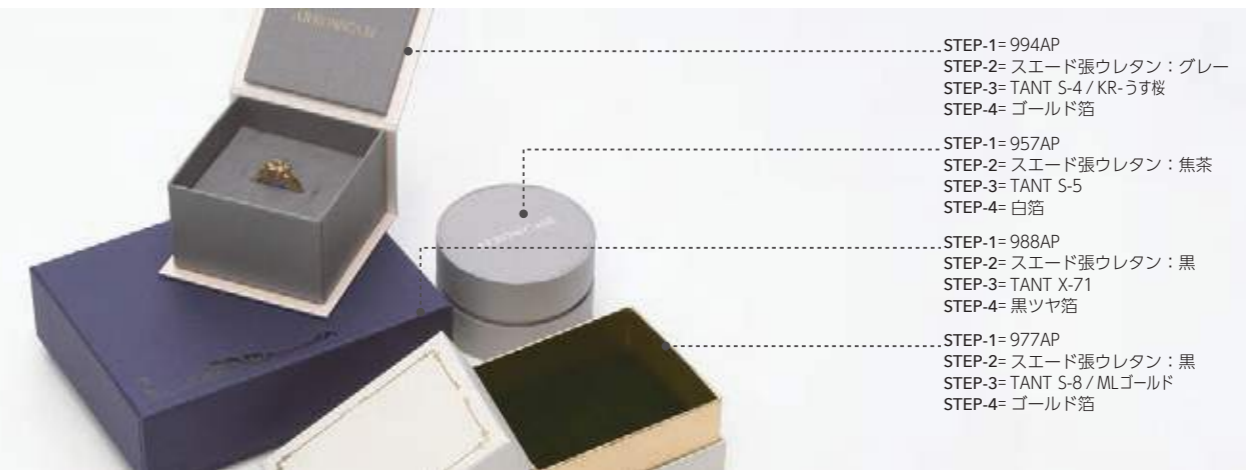

オーダーメイドペーパーバッグ

ORDER MADE PAPER BAG

500枚から対応可能な簡易オーダーメイドのペーパーバッグです。

STEP-1 : サイズ

PAPER BAG SIZE

size-S *170×100×175
リングケースが入るサイズ

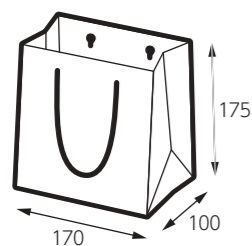

size-M *225×125×225
ネックレスケースが入るサイズ

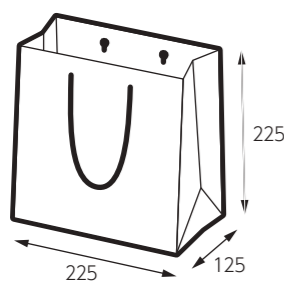

size-L *320×80×255
A4パンフレットが入るサイズ

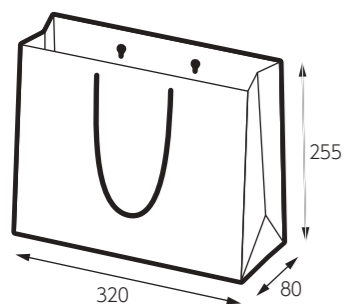

STEP-2 : ラミネートフィルム

MAT LAMINATE FILM color

 L-94 パール	 L-31 アイボリー	 L-22 クリーム
 L-44 サーモンピンク	 L-58 ワイン	 L-72 スカイブルー
 L-62 ネイビー	 L-81 パステルグリーン	 L-89 ダークグリーン
 L-19 黒	 L-09 ゴールド	 L-39 ダークブラウン
 L-02 シルバー	 L-96 シャンパンゴールド	 L-97 プラチナ

2022/03/23
販売終了

【サイズ】【ラミネート】【箔押し】【ハンドル】の4ステップをお選びいただく簡易オーダーメイドのペーパーバッグは500枚よりお受けしております。お客様のご希望に応じた特注サイズや仕様も承りますのでお気軽にご相談ください。

STEP-3 : 箔押し

HOT STAMP color

 ゴールド
 ゴールドツヤ消し
 シルバー
 シルバーツヤ消し
 白
 黒
 レインボー
 空押し

ネーム入れ入稿についてP.151
※掲載カラーサンプルは印刷物のため、現物と多少色が異なります。

STEP-4 : ハンドル

HANDLE type & color

ノーマル 穴あけし紐を通すタイプ ターントップ 口折りから紐を出すタイプ

スピンドル / 幅・カラー

6mm											
8mm											

PPスピンドル / 幅・カラー

6mm							
8mm							

PPツイスト / 幅・カラー

8mm				
10mm				

オプション - エンボス加工

凹凸模様がニュアンスを与え、上品で高級感のある仕上げになります。オプションのエンボス加工は厳選した6柄よりお選びください。

 E-01 タテ	 E-03 格子	 E-04 石紋
 E-06 キルト	 E-07 レザー	 E-10 ポプリン

ORIGINAL

特大サイズ・特小サイズ等、ご希望のサイズや特別な仕様も承ります。お気軽にご相談ください。



リボン&値札カバー

ORDER MADE RIBBON & PRICE TAG

ソフトな風合いのサテンリボン<ナイロン製片面光沢リボン>48色をご用意しております。

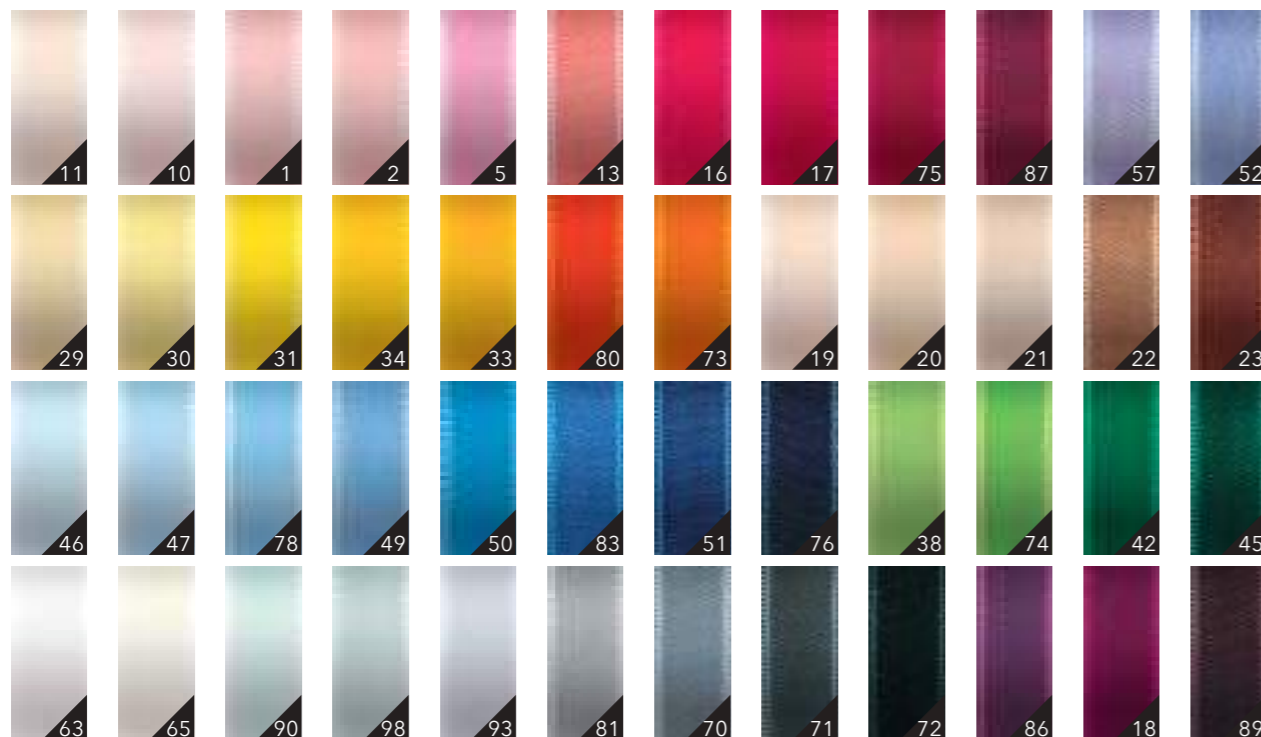

サテンリボン<無地> 納期 約1週間

647-SP

片面光沢サテンリボン10ミリ
巾10mm×30m/巻
SP ¥1,200×10巻

648-SP

片面光沢サテンリボン13ミリ
巾13mm×30m/巻
SP ¥1,340×10巻

649-SP

片面光沢サテンリボン15ミリ
巾15mm×30m/巻
SP ¥1,710×10巻

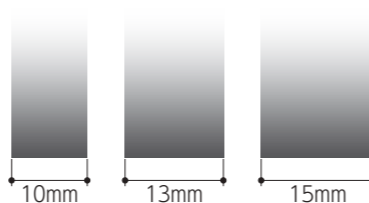

サテンリボン<ネーム入り> 納期 約1ヶ月

647B-SP

片面光沢サテンリボン10ミリ
巾10mm×30m/巻
SP ¥4,840×10巻
SP ¥3,240×34巻
版代 SP ¥25,000~

648B-SP

片面光沢サテンリボン13ミリ
巾13mm×30m/巻
SP ¥4,950×10巻
SP ¥3,350×34巻
版代 SP ¥25,000~

649B-SP

片面光沢サテンリボン15ミリ
巾15mm×30m/巻
SP ¥5,980×10巻
SP ¥3,670×34巻
版代 SP ¥25,000~

・片面箔押し、またはスクリーン印刷対応。
(単色のみ可グラデーション不可)
・線や連続したパターンは割高になります。



※上記以外のサイズのご注文につきましてはご相談ください。
※諸般の事情により、予告無しに掲載カラーを製造中止する場合がございます。
※掲載カラーサンプルは印刷物のため、現物と多少色が異なります。

PRICE TAG

ネームプリント値札カバー/プラスチック値札カバー



674-SP

34×20×1(硬質塩ビ・糸付) 窓サイズ28.5×8
カードサイズ 30.5×16 (別売 674P-SP)
ネームスクリーン印刷
SP ¥170×1,000P (版代 SP ¥25,000~)

ネーム箔押し
SP ¥170×1,000P (版代 SP ¥25,000~)

674P-SP カード
SP ¥3,700 (1,000枚入)

674M-SP ネームなし SP ¥110×1,000P

675-SP

36×16×1(硬質塩ビ・糸付) 窓サイズ30×8
カードサイズ 31×12.5 (別売 675P-SP)
ネームスクリーン印刷
SP ¥170×1,000P (版代 SP ¥25,000~)

ネーム箔押し
SP ¥170×1,000P (版代 SP ¥25,000~)

675P-SP カード
SP ¥3,700 (1,000枚入)

675M-SP ネームなし SP ¥110×1,000P

683B-SP

36×21×3(プラスチック・糸付) 窓サイズ30×9
カードサイズ 32×18 (別売 683BP-SP)
ネームスクリーン印刷
SP ¥350×500P (版代 SP ¥25,000~)

ネーム箔押し
SP ¥350×500P (版代 SP ¥25,000~)

683BP-SP カード
SP ¥3,700 (1,000枚入)

フルカラージュエリークロス

ORDER MADE JEWELRY CLOTH

フルカラージュエリークロスは、マイクロファイバーの高級感ある滑らかな手触りと、優れたクリーニング効果。ノベルティーに最適なオリジナルデザインで製作いたします。



655-SP

フルカラージュエリークロス
180×180 厚み0.3mm
SP ¥300×500P
全周ピンキング裁断
OPP袋入れ
※オリジナルデザインは、完全データ入稿をお願いいたします。

オリジナルデザインのデータ入稿について

- ・ Adobe Illustrator (アドビ イラストレーター) もしくは JPEG データをご用意ください。
- ・ Adobe Illustrator 入稿の場合、文字 (フォント) やパスは必ず全てアウトライン化してください。
- ・ JPEG 画像データは、解像度 200dpi~350dpi で作成してください。
- ・ データサイズは、200mm×200mm 必要です。
- ・ 特色 (DIC・PANTONE 等) 印刷はできません。
- ※データによってはご注文をお受けできない場合がございます。

〈フリーデザインを4種類ご用意しております〉

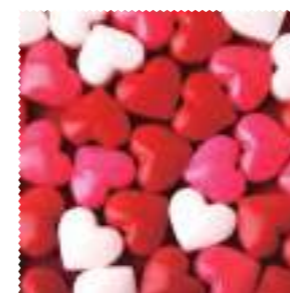

655A-SP



655B-SP

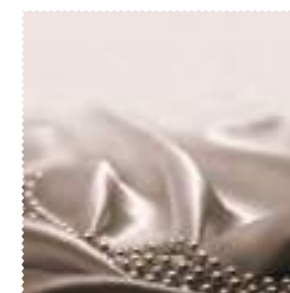

655C-SP

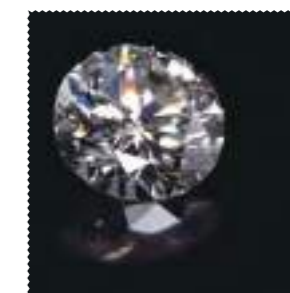

655D-SP

※注文ロット内でも色合いに多少の差異が生じます。
※布地に印刷するため、細かな柄や線が、かすれる場合がございます。
※生産工程により、多少の歪みやズレが生じます。
※素材の特性上、仕上がりに誤差が生じる場合もございます。
※ご注文は、規定ロット以上でご注文ください。
※掲載カラーサンプルは印刷物のため、現物と多少色が異なります。

特別オーダー

SPECIAL ORDER

滑らかな手触りのフルカラージュエリークロスを使った特別なジュエリーケースをお作りいたします。ロットや仕様・サイズにより価格が異なりますので、お気軽にご相談ください。



オリジナルデザインジュエリーケースのデータについて

- ・ 布地に印刷するため細かな線や柄は、かすれる場合がございます。
- ・ 直線や左右対称等のゆがみが出やすい柄はお受けできません。
- ・ 特色 (DIC・PANTONE 等) 印刷はできません。
- ・ データサイズはご希望のジュエリーケースサイズにより変動しますのでお問い合わせください。
- ※データによってはご注文をお受けできない場合がございます。

SP マークの商品は数量に関係なく表示価格での販売です。諸般の事情により、予告無しに仕様変更・製造中止する場合がございます。

ネーム入れ

PRINT NAME



ネーム入れについて

INFORMATION

ネーム入れの位置

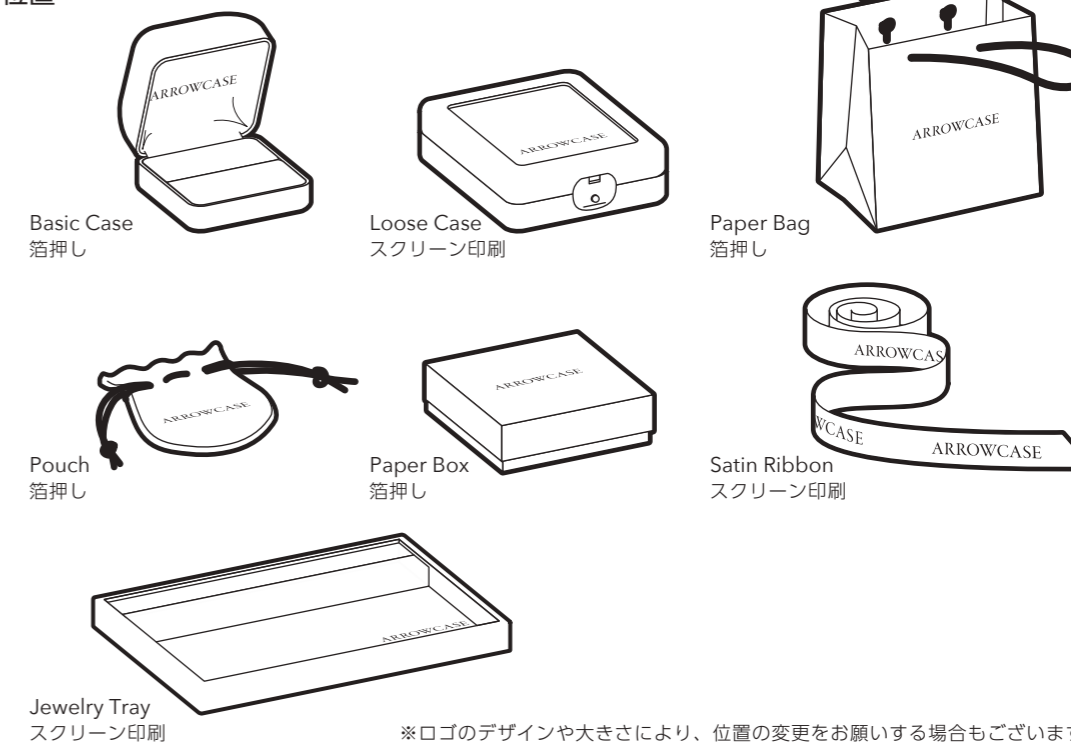

※ロゴのデザインや大きさにより、位置の変更をお願いする場合がございます。

印刷表現

素 材	箔押し (ホットスタンプ)	スクリーン印刷
合 成 皮 革	△	○
人 工 ス エ ード	△	△
サ テ ン	○	△
フ ロ ッ キ ー	×	×
本 革	○	○
木	△	○
紙	○	○
プ ラ ス チ ッ ク	△	○
ガ ラ ス	×	△
金 属	×	○

〈箔押しの特徴〉

凸の金属版を使い、熱と圧をかけて紙や生地に箔を転写する加工方法です。メタリックな光沢感により、普通の印刷では表現できない華やかさや、高級感を演出することができます。

〈スクリーン印刷の特徴〉

繊維でできた編み目状の版に印刷部分だけ穴を開け、インクを透過させて印刷する方法です。あらゆる種類のインクが用意され、調色も可能なため、微妙な色も表現することができます。

入稿データ

データは完全データ入稿をお願いいたします

Adobe Illustrator (アドビ イラストレーター) ファイルをご用意ください。
フォントは必ず全てアウトライン化してください。
画像配置または、埋込まれたファイルは版下データとして使用できません。
JPEG等の画像ファイルで入稿の場合は、データ修正費用が発生いたします。
清刷入稿は、データ作成費用が別途必要となります。(コピー紙は不可)
ロゴのデザインや大きさにより、製版出来ない場合もございます。

Adobe Illustrator は、Adobe Systems Incorporated の米国および、その他の国における商標または登録商標です。

ご注意

※スクリーン印刷は、通常のネーム代と費用が異なります。
※新版および改版の場合は、版代 (実費) のご負担をお願いいたします。
※版の保存期間は2年です。2年間ご利用がない場合は、廃棄しますのでご了承ください。
※素材の特性上、仕上がりに誤差が生じる場合もございます。
※ご注文は、規定ネームロット単位でご注文ください。

オーダーカラー

ORDER COLOR

ultrasuede®XL



CAPRITAS

The art of innovation
Lamous®
artificial suede

オーダーカラーについて

さまざまなカラーとマテリアルから、ご要望にお応えします。

カタログ掲載のジュエリーケースおよびディスプレイツール、ストックボックスの布地張商品で対応しております。

(一部加工できない商品もございます)

オーダーカラーの商品に関しては、受注後からお届けまで20日~30日ほど頂戴しております。

(繁忙期や多量のご注文の場合は、上記よりもお時間いただく場合もございます)

価格については、カタログ既成色と比較して割高となります。お見積いたしますので、お気軽にご相談ください。

SBレザー

SB LEATHER

きめ細やかなテクスチャーが特徴のSBレザー。カタログ基本色となる純白と、上品な漆黒の2色をご用意しております。



白



黒



カプリタス

CAPRITAS

ソフトな手触りがジュエリーを優しく演出します。オフホワイト、ダークブラウン、ブラックの3色からお選びください。



101



214



999



ウルトラスエード® XL

ultrasuede® XL

上質のスエードを想わせるやわらかな風合いと手触り。卓越した美しさに秘められた高度な品質と、機能性を合わせ持つウルトラスエード® は、世界中のジュエラーからも多く支持され続けています。そのさり気なく繊細な美しさが宝石や貴金属などの品位を一層高めてくれる上質なスエード調人工皮革です。



※諸般の事情により、予告無しに掲載生地色を製造中止する場合もございます。
※掲載カラーサンプルは印刷物のため、現物と多少色が異なります。

ORDER MADE

オーダーカラー

ラムース® The art of innovation Lamous®

マイクロファイバーによる上品な表面感が洗練された雰囲気をもとに、淡色・濃色ともに美しい発色と均一な色合いが魅力。優美でなめらかな張上がり、ジュエリーをより一層美しく演出してくれます。リサイクルポリエステルを使用し製造工程にも環境に配慮したラムース® は、人と地球に優しいサステナブル素材です。



ORDER MADE

オーダーカラー

セクレ SECRE

軽快で優雅な手触りと耐久性を兼ね備え、永らく愛され続けているセクレは、上質な張上がりに定評のある人工スエード。エレガントな「ジェイド」シリーズの使用素材です。



カラーペーパー COLORED PAPER

厳選した2種類、合計60色の豊富なカラーバリエーションからお選びください。ネーム入れを施したペーパーボックスやケースの外箱等でオリジナリティーに富んだ展開が可能です。

サスティナブルを念頭に置き、環境に配慮した紙を掲載しております。



タント TANT

豊富なカラーバリエーションのファインペーパー。エンボスがさりげない質感を生みます。環境対応紙

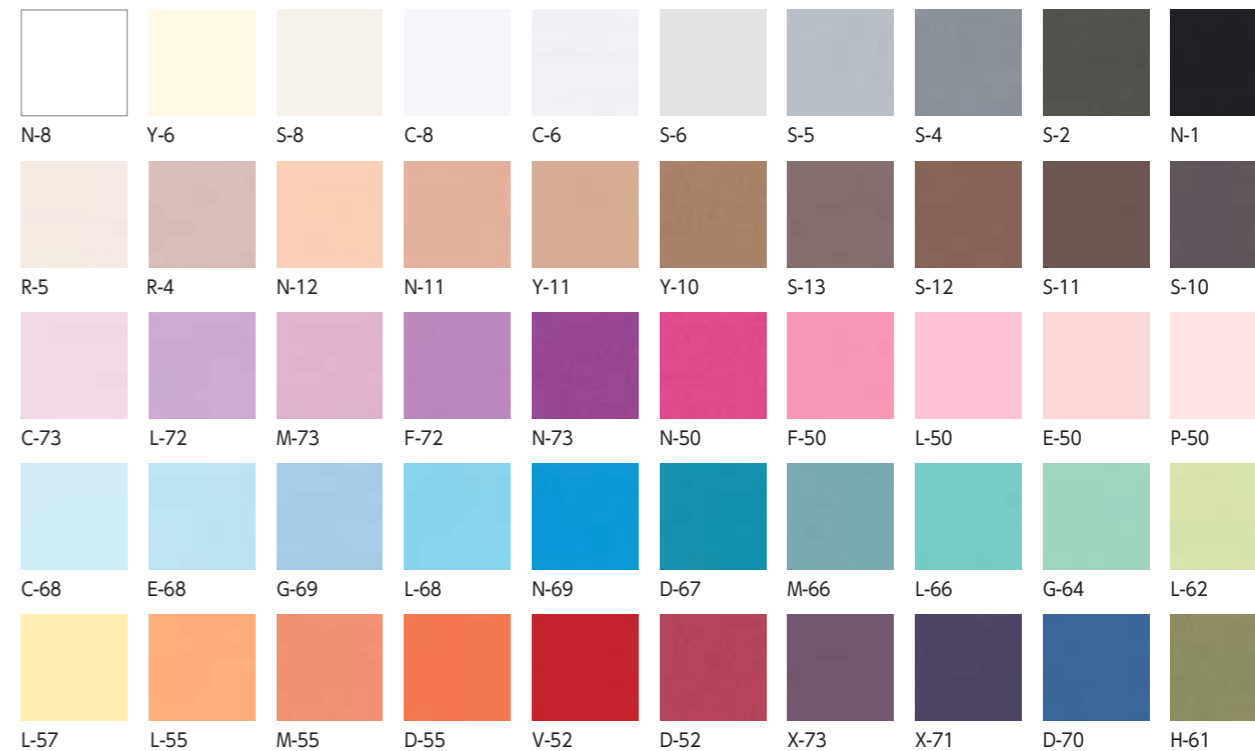

ビオトープ BIOTOPE

自然界から抽出されたような鮮やかで深みのある色彩が魅力のファインペーパー。環境対応紙

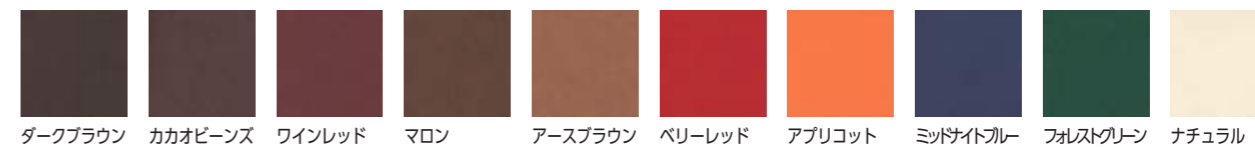

※上記以外の素材のご注文も承りますので、お気軽にご相談ください。
 ※諸般の事情により、予告無しに掲載紙色を製造中止する場合がございます。
 ※掲載カラーサンプルは印刷物のため、現物と多少色が異なります。

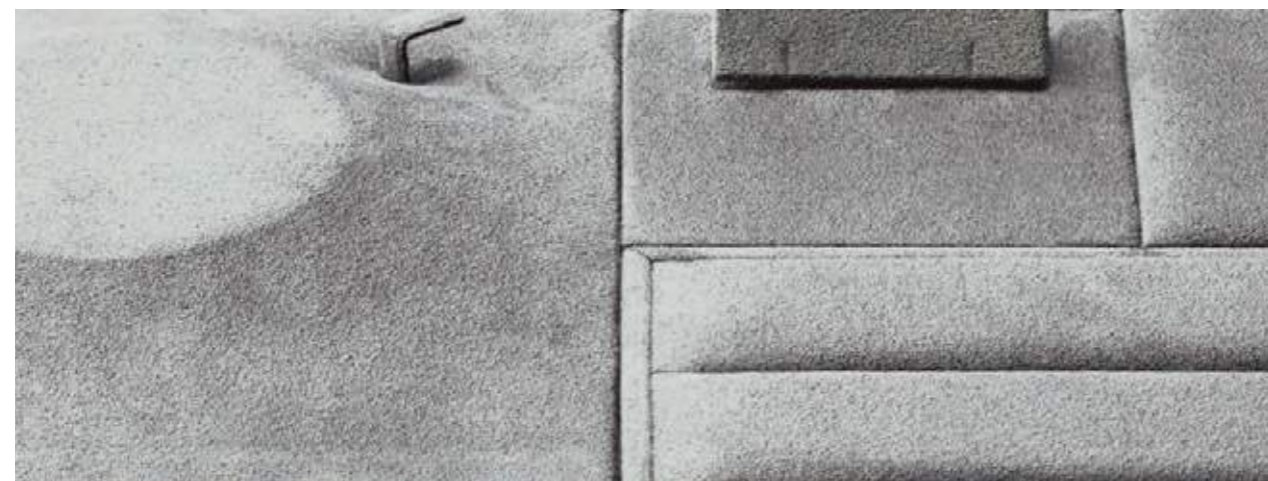

※諸般の事情により、予告無しに掲載生地色を製造中止する場合がございます。
 ※掲載カラーサンプルは印刷物のため、現物と多少色が異なります。

ORDER MADE

オーダーカラー

ORDER MADE

オーダーカラー

特別オーダー SPECIAL ORDER

ご要望に応じ、様々な特別オーダー品をお作りしております。他店とは異なるテイストで、ショップイメージの強化と売上に結びつける「オリジナルツールの開発」と「デザイン」のご提案から納品までを一括して承ります。

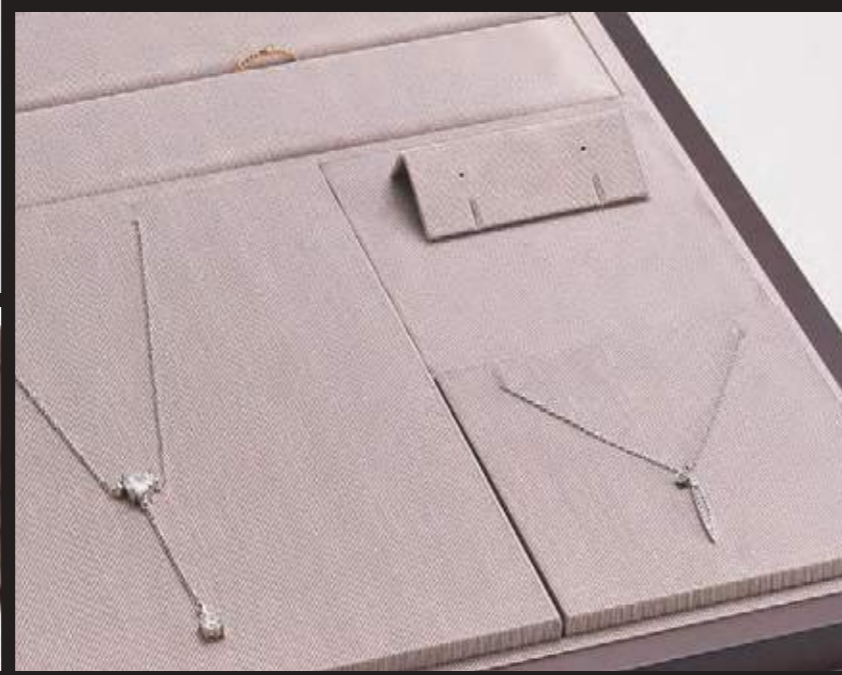

ORDER MADE

特別オーダー

ORDER MADE

特別オーダー

【改定単価表】 2024年6月1日より適用

品番	旧定価	新定価	頁
1			
BL1	¥980	¥1,060	34
N1	¥980	¥1,060	34,36
N1CK	¥1,210	¥1,310	40
N1HP	¥980	¥1,060	37
N1ML	¥1,260	¥1,370	39
N1NA	¥1,320	¥1,430	31
N1SR	¥1,470	¥1,590	41
N1VT	¥1,040	¥1,150	42
N3	¥1,210	¥1,310	34
N3HP	¥1,210	¥1,310	37
N3NA	¥1,620	¥1,750	31
100			
N5	¥1,140	¥1,240	34,36
N5CK	¥1,380	¥1,490	40
N5NA	¥1,530	¥1,660	31
N5SR	¥1,680	¥1,820	41
N5VT	¥1,200	¥1,320	42
O5	¥1,980	¥2,140	34,65
E7ML	¥1,690	¥1,830	39
N11	¥740	¥800	34
N12	¥800	¥870	34
N12HP	¥800	¥870	37
N12NA	¥1,130	¥1,220	31
N13	¥1,490	¥1,720	35,61
N14	¥1,280	¥1,480	35,61
E17VL	¥950	¥1,030	38
R17	¥650	¥700	32
R17HP	¥650	¥700	37
R17NA	¥830	¥900	30
R17VL	¥830	¥900	38
E18	¥590	¥640	32
E18CK	¥770	¥840	40
E18NA	¥810	¥880	30
E18VT	¥620	¥680	42
EC18ML	¥760	¥820	39
L18	¥1,160	¥1,280	58
P18	¥590	¥640	32
P18NA	¥810	¥880	30
R18	¥590	¥640	32
R18ML	¥760	¥820	39
R18NA	¥810	¥880	30
R18VT	¥620	¥680	42
RB18M	¥920	¥1,000	68
RDA18	¥1,380	¥1,490	69
REP18	¥590	¥640	36
REP18CK	¥770	¥840	40
REP18HP	¥590	¥640	37
REP18SR	¥840	¥910	41
T18	¥590	¥640	32
T18NA	¥810	¥880	30
L21	¥4,400	¥4,600	59
RDB23	¥1,380	¥1,490	69
F26VT	¥980	¥1,080	60
M26VT	¥870	¥960	66
R26	¥750	¥810	32
R26NA	¥1,010	¥1,090	30
R26VT	¥810	¥890	42

品番	旧定価	新定価	頁
RDA26	¥2,480	¥2,680	70
RH26	¥750	¥810	32
RH26NA	¥1,010	¥1,090	30
RKA26	¥1,210	¥1,310	76
RL26	¥700	¥760	32,36
RL26CK	¥850	¥920	40
RL26HP	¥700	¥760	37
RL26NA	¥950	¥1,030	30
RL26SR	¥1,010	¥1,100	41
EC29	¥700	¥760	33,36
EC29NA	¥950	¥1,030	31
EC29SR	¥1,010	¥1,100	41
T29	¥700	¥760	33
N31	¥760	¥820	53
N36	¥1,820	¥2,100	35,61
N37	¥2,820	¥3,110	35,61
F39	¥350	¥380	53
L41	¥300	¥380	59,138
L42	¥330	¥420	59
N49	¥990	¥1,070	53
BP50VL	¥1,100	¥1,190	38
EC50	¥810	¥880	33
EC50NA	¥1,060	¥1,150	31
L50	¥1,410	¥1,560	58
P50	¥810	¥880	33,36
P50CK	¥940	¥1,020	40
P50ML	¥980	¥1,060	39
P50NA	¥1,060	¥1,150	31
P50SR	¥1,140	¥1,230	41
P50VT	¥860	¥950	42
L59	¥1,250	¥1,380	59,138
RB62	¥3,010	¥3,250	68
EP64	¥400	¥440	46
R64	¥400	¥440	46
P65CV	¥1,030	¥1,120	68
R65CV	¥1,030	¥1,120	68
RB65CV	¥1,080	¥1,170	68
N66	¥760	¥840	46
F67	¥230	¥250	51
R68	¥1,100	¥1,200	33
R68NA	¥1,490	¥1,610	31
RH68	¥1,100	¥1,200	33
RH68NA	¥1,490	¥1,610	31
R69	¥930	¥990	33
L71	¥1,050	¥1,260	58
RB77	¥2,310	¥2,500	70
R78	¥4,180	¥4,520	43
L79	¥7,370	¥8,100	58
REP83M	¥560	¥560	66
F85	¥270	¥290	51
PCA87	¥310	¥340	51
RE87	¥170	¥180	51
87H	¥110	¥120	51
B88	¥250	¥270	51
88H	¥120	¥130	51
N89	¥260	¥270	51
89P	¥100	¥110	51
100			
102	¥1,020	¥1,110	82

品番	旧定価	新定価	頁
103	¥1,080	¥1,170	82
103HP	¥1,080	¥1,170	37,84
J104CV	¥1,410	¥1,530	82
104	¥1,020	¥1,110	82
104F	¥1,020	¥1,110	82
EP105	¥880	¥950	36
EP105VL	¥1,060	¥1,150	38
RK107	¥830	¥900	76
T107	¥720	¥780	33
R113	¥1,440	¥1,580	69
RB117	¥1,080	¥1,170	31,71
B119	¥12,870	¥13,900	66,101
200			
124	¥820	¥820	66
B129	¥15,180	¥15,180	66,101
B130	¥9,350	¥9,900	9
EA130	¥11,880	¥12,800	9
R130	¥11,880	¥12,800	9
N131	¥14,190	¥15,300	9
BL132	¥9,680	¥10,500	9
N132	¥9,680	¥10,500	9
W134	¥1,060	¥1,170	62
BL136	¥1,380	¥1,380	61
N137	¥1,780	¥1,780	61
N138	¥2,260	¥2,260	61
181	¥2,510	¥2,640	65
184	¥960	¥1,000	65
185	¥1,050	¥1,100	65
N188	¥3,470	¥3,650	64
N188H	¥3,630	¥3,820	64,77
NE188	¥3,520	¥3,710	64
NE188H	¥3,680	¥3,880	64,77
NER188	¥3,570	¥3,770	64
NER188H	¥3,730	¥3,940	64,77
REP191	¥210	¥210	50
B192	¥310	¥310	50
N193	¥330	¥330	50
300			
N201	¥670	¥730	53
L205	¥1,850	¥2,040	58
W207	¥490	¥490	49,62
N208	¥680	¥680	53
BL210	¥880	¥950	33
BL210NA	¥1,140	¥1,250	31
CF210	¥840	¥910	33
EC210	¥810	¥880	33,36
EC210NA	¥1,060	¥1,150	31
EC210SR	¥1,140	¥1,230	41
F210VT	¥1,050	¥1,160	60
FF210	¥920	¥1,000	33,60
K210	¥870	¥940	33
O210	¥870	¥940	33,65
TB210	¥810	¥880	33,36
TB210NA	¥1,060	¥1,150	31
TB210SR	¥1,140	¥1,230	41
REP216	¥160	¥180	49
REP217	¥210	¥230	49
N218	¥280	¥310	49

(旧定価欄は2022年度の改定価格を表記しております)

【改定単価表】 2024年6月1日より適用

品番	旧定価	新定価	頁
REP222	¥2,420	¥2,620	18
R223	¥2,820	¥3,050	19
E224 (E805GA)	¥2,820	¥3,050	18
RL224 (RL805GA)	¥2,820	¥3,050	18
B225 (B800GA)	¥3,280	¥3,550	19
BL225 (BL800GA)	¥3,560	¥3,850	19
P225 (P800GA)	¥3,280	¥3,550	19
BL226 (BL807GA)	¥4,200	¥4,540	19
N226 (N807GA)	¥4,200	¥4,540	19
N227	¥7,760	¥8,380	19
NE227	¥7,870	¥8,500	19
NER227	¥7,870	¥8,500	19
N228	¥5,370	¥5,800	19
NE228	¥5,430	¥5,870	19
NER228	¥5,430	¥5,870	19
RB231	¥3,080	¥3,330	71
REP233	¥290	¥310	48
REP234	¥200	¥220	48
REP235	¥250	¥280	50
REP236	¥390	¥430	50
RKA240	¥1,630	¥1,760	76
REP243	¥360	¥390	48
REP244	¥460	¥490	48
REP245	¥170	¥190	52
REP246	¥240	¥270	52
N247	¥280	¥310	52
N248	¥530	¥590	52
RB250	¥1,710	¥1,850	71
RBW250	¥4,020	¥4,350	77
RK250	¥1,290	¥1,400	76
RW250	¥3,520	¥3,810	77
RB252	¥1,100	¥1,210	69
RB253	¥1,250	¥1,380	69
RB255	¥1,130	¥1,250	72
RDA255	¥2,160	¥2,380	71
RDC255	¥2,260	¥2,500	71
RK261	¥7,150	¥7,730	76
261P	¥470	¥510	76
REP265	¥190	¥210	52
REP266	¥260	¥290	52
N267	¥340	¥380	52
N268	¥610	¥670	52
RB269	¥1,300	¥1,430	72
RW270	¥3,160	¥3,420	76
270P	¥450	¥490	76
RK281	¥3,190	¥3,450	76
REP282	¥500	¥560	46
REP283	¥440	¥490	46
REP293	¥640	¥710	46
300			
F300CK	¥1,540	¥1,670	60
301HT	¥100	¥110	53
302HT	¥110	¥120	53
RE310	¥310	¥350	46
EP311	¥530	¥590	46
R311	¥530	¥590	46
N312	¥730	¥810	46
N313	¥1,100	¥1,220	46
RE323	¥410	¥460	46

品番	旧定価	新定価	頁
REP325	¥580	¥670	26
RY325	¥620	¥720	26
E326YG	¥1,380	¥1,590	16
EP326	¥760	¥880	26
L326	¥5,980	¥6,580	59
R326	¥760	¥880	26
R326YG	¥1,380	¥1,590	16
RDA326	¥3,510	¥3,860	70
RDC326	¥2,280	¥2,510	70
RH326YG	¥1,380	¥1,590	16
R327	¥840	¥970	27
RB327	¥840	¥970	72
RDC327	¥2,500	¥2,750	70
B328	¥930	¥1,070	27
B328YG	¥1,710	¥1,970	17
BL328	¥930	¥1,070	27
BL328YG	¥1,710	¥1,970	17
E328	¥930	¥1,070	27
J328	¥1,660	¥1,900	83
P328	¥930	¥1,070	27
P328YG	¥1,710	¥1,970	17
N330	¥1,000	¥1,150	27
BL331	¥1,230	¥1,420	27
BL331YG	¥2,330	¥2,680	17
N331	¥1,230	¥1,420	27
N331YG	¥2,330	¥2,680	17
N332	¥3,250	¥3,740	27
N332YG	¥4,600	¥5,300	17
NE332	¥3,370	¥3,860	27
NE332YG	¥4,700	¥5,400	17
NER332	¥3,370	¥3,860	27
NER332YG	¥4,700	¥5,400	17
N333	¥1,870	¥2,150	27
NE333	¥1,930	¥2,220	27
NER333	¥1,930	¥2,220	27
RG333	¥3,340	¥3,850	73,132
342	¥180	¥210	55
343	¥180	¥210	54
344	¥380	¥440	54
346	¥370	¥370	55
347	¥240	¥280	55
348	¥290	¥340	54
349	¥210	¥250	54
RB353	¥2,740	¥3,020	71
REP356	¥410	¥460	45
REP357	¥690	¥760	45
B358	¥1,010	¥1,120	45
BL358	¥1,060	¥1,170	45
N359	¥980	¥1,080	45
N360	¥2,300	¥2,540	45
NEA360	¥2,420	¥2,670	45
REP363	¥480	¥550	24
REP363YL	¥540	¥620	22
RY363	¥520	¥600	24
RY363YL	¥570	¥660	22

【改定単価表】 2024年6月1日より適用

Table with columns: 品番, 旧定価, 新定価, 頁. Includes rows for items like 532-SP, 535, 536, 537, 538, 540, 541, 542, 543, 545, 546, 547, 548, 549, 550, 551, 552, 553, 553C, 554, 555, 557, 558, 560E, 560P, 560PS, 562, 563, 564, 570E, 570K, 570P, 570TB, 576, 577, 581, 582, 583, 585, 593, 597, 600, F600CK, N600, B604, 632-SP, 637-SP, 638-SP, 639-SP, 641-SP, 642-SP, 645-SP, 646-SP, 647-SP, 647B-SP (10), 647B-SP (34).

Table with columns: 品番, 旧定価, 新定価, 頁. Includes rows for items like 648-SP, 648B-SP (10), 648B-SP (34), 649-SP, 649B-SP (10), 649B-SP (34), 651, 652, 653, 655-SP, 658-SP, 659-SP, 663-SP, 664-SP, 665-SP, 670, 674-SP, 674M-SP, 674P-SP, 675-SP, 675M-SP, 675P-SP, 677-SP, 678-SP, 679-SP, 680, 683B-SP, 683BP-SP, 691P, 692B, 692P, 692V, 694B, 694P, 694V, 695B, 695P, 696-SP, 697-SP, 699-SP, 700, N700, N700NA, N700SR, N700VT, NE700, NE700NA, NE700SR, NE700VT, NEC700, NEC700NA, NECR700, NECR700NA, NEK700, NER700, NER700NA, NER700SR.

Table with columns: 品番, 旧定価, 新定価, 頁. Includes rows for items like NER700VT, NERK700, NK700, NR700, NY700CK, NYE700CK, NYER700CK, 710, N712, NE712, NER712, F715, N715, NY715, 720, REP726, REP728, 730, 732, 733, 734, 743, 744, 745, 746, 747, 748, 764, 765, 766, 770, 771, 772, 773, 786, 792, 794, 798, 799, 800, E805-SP, P805-SP, R805-SP, B806-SP, BL806-SP, E806-SP, BL807-SP, N807-SP, REP815-SP, E816-SP, R816-SP, RH816-SP, E817-SP, P817-SP, B818-SP, BL818-SP, N819-SP, N820-SP.

Table with columns: 品番, 旧定価, 新定価, 頁. Includes rows for items like N821-SP, NE821-SP, NER821-SP, N822-SP, NE822-SP, NER822-SP, R832, BL833, EB833, P833, R833, N835, R840, B841, E841, P841, N842, N843, NE843, 845B, 845P, 855, 855P, REP860, EP861, R861, RH861, R862, RDA862, B863, BB863, BL863, E863, P863, BL864, N864, N865, NE865, NER865, J866, GS868, R880, EP881, R881, BB882, E882, P882, N883, N884, NE884, NER884, R892, F893, 893B, 893E, 893P.

Table with columns: 品番, 旧定価, 新定価, 頁. Includes rows for items like N894, 1100, 1100, 1101, 1102, 1104-L, 1104-M, 1104-S, 1105MP-S, 1107, 1109-L, 1109-M, 1109-S, 1115-S, 1115AT-L, 1115AT-S, 1115MP-L, 1115MP-S, 1115NW-L, 1115NW-S, 1118-L, 1118-M, 1118-S, 1120-L, 1120-M, 1120-S, 1121-L, 1121-S, 1122-L, 1122-S, 1123-L, 1123-M, 1123-S, 1123-SS, 1130-L, 1130-M, 1135-L, 1135-S, 1137-L, 1137-M, 1137-S, 1138-L, 1138-M, 1138-S, 1140, 1140C, 1144-L, 1144-M, 1144-S, 1144AT-L, 1144AT-M, 1144AT-S, 1144MP-L, 1144MP-M, 1144MP-S, 1144NW-L, 1144NW-M, 1144NW-S.

【改定単価表】 2024年6月1日より適用

Table with columns: 品番, 旧定価, 新定価, 頁. Includes rows for items like 1145-L, 1145-S, 1145AT-L, 1145AT-S, 1145MP-L, 1145MP-S, 1145NW-L, 1145NW-S, 1147NW-L, 1147NW-S, 1148-L, 1148-M, 1148-S, 1150, 1154-L, 1154-M, 1154-S, 1155-L, 1155-S, 1164NW-L, 1164NW-M, 1164NW-S, 1165-L, 1165-S, 1165TH-L, 1165TH-S, 1165XT-L, 1165XT-S, 1174-L, 1174-M, 1174-S, 1174XT-L, 1174XT-M, 1174XT-S, 1176XT-LL, 1176XT-L, 1176XT-S, 1177XT-L, 1177XT-S, 1178XT-L, 1178XT-S, 1186-LL, 1186-L, 1186-S, 1186TH-LL, 1186TH-L, 1186TH-S, 1187-L, 1187-S, 1187TH-L, 1187TH-S, 1188-L, 1188-S, 1188TH-L, 1188TH-S, 1200, 1202.

(旧定価欄は2022年度の改定価格を表記しております)

(旧定価欄は2022年度の改定価格を表記しております)

【改定単価表】 2024年6月1日より適用

Table with 4 columns: 品番, 旧定価, 新定価, 頁. Rows include items 1203 through 1362, with a sub-section for 1300 starting at row 1303.

(旧定価欄は2022年度の改定価格を表記しております)

【改定単価表】 2024年6月1日より適用

Table with 4 columns: 品番, 旧定価, 新定価, 頁. Rows include items 1644AT-M through 1904, with a sub-section for 1800 starting at row 1806-SP.

(旧定価欄は2022年度の改定価格を表記しております)

【改定単価表】 2024年6月1日より適用

品番	旧定価	新定価	頁
1950-S	¥1,900	¥2,060	100
1954	¥1,380	¥1,500	100
1961NW-L	¥1,670	¥1,670	115
1961NW-S	¥1,470	¥1,470	115
1965	¥2,500	¥2,700	63,101
1966	¥2,500	¥2,700	63,101
1968	¥660	¥660	63,101
1969	¥3,740	¥3,900	63,101
1970	¥490	¥590	123
1971	¥25,300	¥27,400	73,109
1978	¥2,860	¥2,860	63,101
1979	¥2,070	¥2,180	121
1980-L	¥1,580	¥1,710	99
1980-S	¥1,520	¥1,650	99
1981G-L	¥4,730	¥5,100	98
1981G-M	¥4,730	¥5,100	98
1981G-S	¥4,730	¥5,100	98
1981GTH-L	¥4,920	¥5,320	111
1981GTH-M	¥4,920	¥5,320	111
1981GTH-S	¥4,920	¥5,320	111
1981GXT-L	¥4,730	¥5,100	113
1981GXT-M	¥4,730	¥5,100	113
1981GXT-S	¥4,730	¥5,100	113
1981S-L	¥4,730	¥5,100	98
1981S-M	¥4,730	¥5,100	98
1981S-S	¥4,730	¥5,100	98
1981STH-L	¥4,920	¥5,320	111
1981STH-M	¥4,920	¥5,320	111
1981STH-S	¥4,920	¥5,320	111
1981SXT-L	¥4,730	¥5,100	113
1981SXT-M	¥4,730	¥5,100	113
1981SXT-S	¥4,730	¥5,100	113
1982-L	¥2,750	¥2,970	98
1982-S	¥2,640	¥2,850	98
1982TH-L	¥3,030	¥3,280	111
1982TH-S	¥2,910	¥3,150	111
1984	¥4,620	¥4,980	63,101
1985XT-L	¥5,610	¥6,060	113
1985XT-S	¥5,500	¥5,940	113
1986-L	¥3,500	¥3,780	99
1986-S	¥3,170	¥3,430	99
1986TH-L	¥3,850	¥4,160	111
1986TH-S	¥3,490	¥3,770	111
1986XT-L	¥3,500	¥3,780	113
1986XT-S	¥3,170	¥3,430	113
1987-L	¥10,450	¥11,000	98
1987-M	¥9,240	¥9,700	98
1987-S	¥8,360	¥8,800	98
1988-L	¥2,810	¥3,040	99
1988-S	¥2,640	¥2,860	99
1989-L	¥6,820	¥7,500	98
1989-S	¥6,710	¥7,400	98
1992-L	¥4,180	¥4,520	92
1992-S	¥3,410	¥3,690	92
1993-L	¥2,090	¥2,260	98
1993-S	¥1,930	¥2,090	98
1994	¥1,050	¥1,140	99

品番	旧定価	新定価	頁
1996-LL	¥3,080	¥3,330	99
1996-L	¥2,780	¥3,010	99
1996-S	¥2,560	¥2,770	99
1996TH-LL	¥3,430	¥3,710	110
1996TH-L	¥3,070	¥3,320	110
1996TH-S	¥2,820	¥3,050	110
1996XT-LL	¥3,080	¥3,330	112
1996XT-L	¥2,780	¥3,010	112
1996XT-S	¥2,560	¥2,770	112
1997-L	¥3,190	¥3,450	99
1997-S	¥2,970	¥3,210	99
1997TH-L	¥3,550	¥3,840	110
1997TH-S	¥3,290	¥3,560	110
1997XT-L	¥3,190	¥3,450	112
1997XT-S	¥2,970	¥3,210	112
1998-L	¥3,830	¥4,140	99
1998-S	¥3,560	¥3,850	99
1998TH-L	¥4,280	¥4,630	110
1998TH-S	¥3,960	¥4,280	110
1998XT-L	¥3,830	¥4,140	112
1998XT-S	¥3,560	¥3,850	112
5000			
5411	¥13,570	¥15,000	140
5412	¥15,640	¥17,200	140
5413	¥10,930	¥12,100	61,140
5414	¥19,210	¥21,200	140
5415	¥22,310	¥24,600	140
5416	¥17,480	¥19,300	140
5417	¥20,470	¥22,600	140
5418	¥14,840	¥16,400	61,140
5419	¥22,770	¥25,100	140
5420	¥18,980	¥20,900	140
5421	¥22,660	¥25,000	140
5422	¥25,990	¥28,600	63,140
5423	¥29,440	¥32,400	63,140
5500AC	¥10,240	¥11,300	142
5500ACH	¥5,870	¥6,500	142
5500BLH	¥7,480	¥8,300	142
5500C	¥4,490	¥5,000	142
5500CH	¥2,760	¥3,100	142
5500F	¥7,250	¥8,000	142
5500FH	¥4,950	¥5,500	142
5500K	¥10,810	¥11,900	142
5500N	¥9,200	¥10,200	142
5500P	¥7,480	¥8,300	142
5500PN	¥9,660	¥10,700	142
5500PPH	¥6,330	¥7,000	142
5500R	¥13,460	¥14,800	142
5500RH	¥8,510	¥9,400	142
5500RM	¥13,460	¥14,800	142
5500W	¥15,180	¥16,700	142
5501	¥15,530	¥17,100	141
5502	¥15,530	¥17,100	141
5503	¥18,290	¥20,200	141
5504	¥15,990	¥17,600	141
V			
V-001-E	¥210	¥210	47
V-001-R	¥210	¥210	47
V-MA-010	¥5,000	¥5,500	72

品番	旧定価	新定価	頁
V-WT-13-SP	¥1,350	¥1,420	83
V-MA-020	¥2,030	¥2,230	72
V-101-E	¥270	¥270	47
V-101-P	¥270	¥270	47
V-101-R	¥270	¥270	47
V-201-BR	¥380	¥380	47
V-201-C	¥360	¥360	47
V-201-P	¥380	¥380	47
V-201-S	¥360	¥360	47
V-201-TB	¥360	¥360	47
V-251-TC	¥310	¥310	47
V-282	¥3,570	¥3,750	59
V-301-N	¥360	¥360	47
V-501-N	¥420	¥420	47
V-601-N	¥450	¥450	47
V-631-NBL	¥380	¥380	47
V-701-N	¥800	¥800	47
V-701-NE	¥830	¥830	47
V-701-NER	¥850	¥850	47
V-10207BLK	¥1,870	¥1,970	127
V-10207BRN	¥1,870	¥1,970	127
V-07103	¥7,150	¥7,150	129
V-07104	¥6,160	¥6,160	129
V-CS-9010-SP	¥1,350	¥1,500	83
V-59446	¥2,920	¥2,920	129
V-59447	¥2,640	¥2,640	129
V-59448	¥2,310	¥2,310	129
V-59449	¥1,980	¥1,980	129
V-59450	¥1,870	¥1,870	129
V-59451	¥1,600	¥1,600	129
V-59452	¥1,650	¥1,650	129
V-59453	¥1,320	¥1,320	129
V-60586-01	¥840	¥840	121,128
V-60586-03	¥1,160	¥1,160	121,128
V-60586-05	¥2,090	¥2,090	121,128
V-60586-06	¥1,470	¥1,470	121,128
V-60586-07	¥950	¥950	121,128
V-60586-08	¥530	¥530	121,128
V-60587-01	¥1,050	¥1,050	121,128
V-60587-03	¥1,680	¥1,680	121,128
V-60587-05	¥3,030	¥3,030	121,128
V-60587-06	¥2,090	¥2,090	121,128
V-60587-07	¥1,260	¥1,260	121,128
V-60587-08	¥630	¥630	121,128
V-61195BLK	¥1,640	¥1,730	127
V-61195BRN	¥1,640	¥1,730	127
V-61197BLK	¥2,630	¥2,770	127
V-61197BRN	¥2,630	¥2,770	127



(旧定価欄は2022年度の改定価格を表記しております)

オーダーメイド依頼書 No. 発行日： 年 月 日

会社名	部署名
ご担当者 様	e-mail
TEL	FAX
ご住所 [][] [][][][]	
お届け先 [][] [][][][]	
会社名	部署名
ご担当者 様	TEL

問合せ ・ 見積 ・ 注文 ご依頼箇所にて○をして下記枠内に内容をご記載ください。

ご依頼内容

ARROWCASE

注文書 No. 注文日： 年 月 日

会社名	部署名
ご担当者 様	e-mail
TEL	FAX
ご住所 [][] [][][][]	
お届け先 [][] [][][][]	
会社名	部署名
ご担当者 様	TEL

ご注文は、商品の入数単位をお願いいたします。バラ売りは受けておりませんのでご了承ください。
同形状でも材質や、仕様が異なる商品もございますのでご注意ください。

品番・品名	色	数量	ネーム入れ	備考
		(ケ入) ×	有・無	
1		(ケ入) ×	有・無	
2		(ケ入) ×	有・無	
3		(ケ入) ×	有・無	
4		(ケ入) ×	有・無	
5		(ケ入) ×	有・無	
6		(ケ入) ×	有・無	
7		(ケ入) ×	有・無	
8		(ケ入) ×	有・無	
9		(ケ入) ×	有・無	
10		(ケ入) ×	有・無	
11		(ケ入) ×	有・無	
12		(ケ入) ×	有・無	
13		(ケ入) ×	有・無	
14		(ケ入) ×	有・無	
15		(ケ入) ×	有・無	

ARROWCASE

ウェブサイトのご案内

<https://arrowcase.com>

PDF カタログをはじめ、商品検索、新製品のご案内等の各種情報を発信しております。

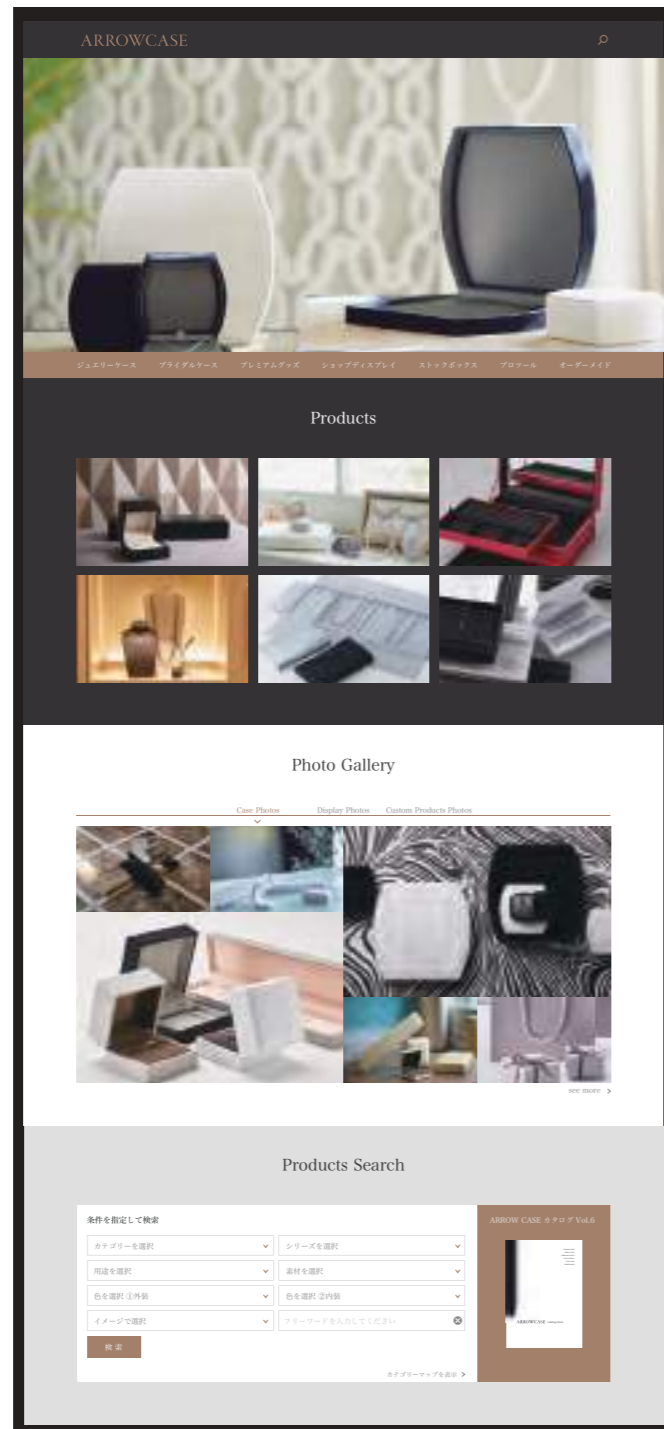

ARROWCASE

掲載について

ユニバーサルデザインフォント

本カタログは、「文字のかたちがわかりやすい」「文章が読みやすい」「読み間違えにくい」をコンセプトに開発されたユニバーサルデザインフォントを採用し「小サイズですべての文字が問題なく判別できること」をひとつの基準としております。

サステナビリティ

本カタログ掲載商品は、でき得る限り環境に配慮した素材を選定、採用し「人と地球の未来に優しく」を目指しております。また、これを引き続きの課題として推進し、従事してまいります。

カタログに万一不明瞭な箇所がありました節は、お問い合わせください。
許可なく、本カタログからの複製や転載等のご利用は禁じます。

¥2,000 (税別) 2021©